

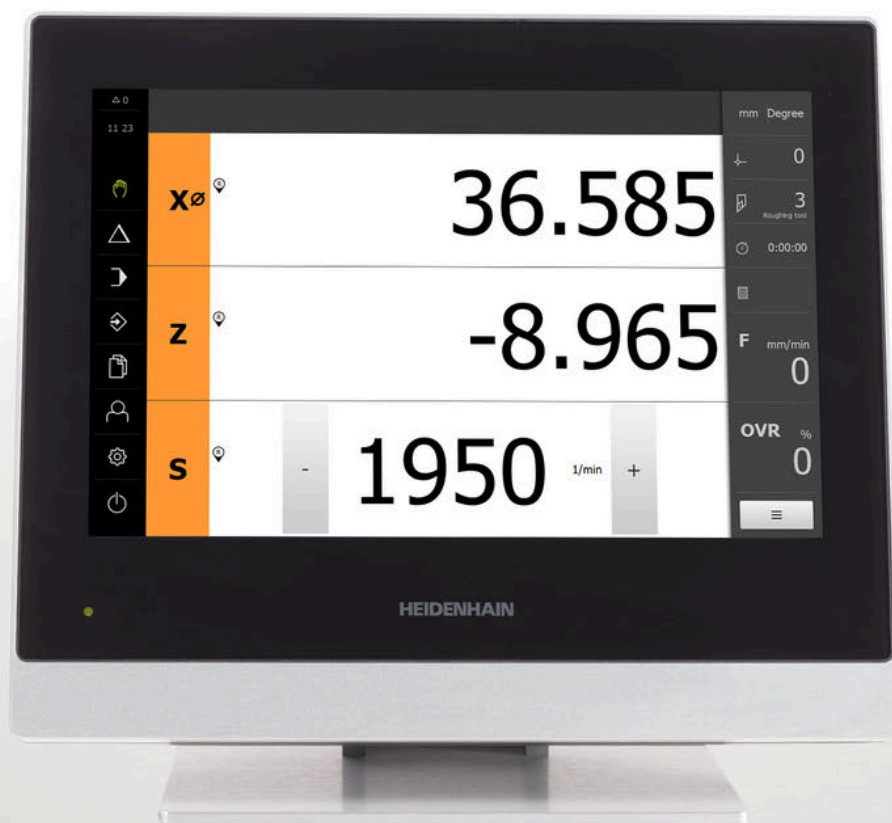

HEIDENHAIN



POSITIP 8000

Návod k obsluze
Soustružení

Indikace polohy

Pokyny ke složení dokumentace

Tato dokumentace se skládá ze tří hlavních částí:

Část	Kapitola
I Všeobecné informace	
V této části najdete obecné informace, které by si měli přečíst všechny osoby, které přijdou s přístrojem do styku.	<ul style="list-style-type: none"> ■ "Základy", Stránka 7 ■ "Bezpečnost", Stránka 14 ■ "Všeobecná obsluha", Stránka 18
II Informace pro OEM a Setup (Nastavení)	
V této části najdete informace pro instalaci, uvedení do provozu a seřizování přístroje.	<ul style="list-style-type: none"> ■ "Přeprava a skladování", Stránka 58 ■ "Montáž", Stránka 63 ■ "Instalace", Stránka 69 ■ "Uvedení do provozu", Stránka 79 ■ "Seřizování", Stránka 153 ■ "Správa souborů", Stránka 171 ■ "Nastavení", Stránka 178 ■ "Servis a údržba", Stránka 197 ■ "Demontáž a likvidace", Stránka 209 ■ "Technické údaje", Stránka 211
III Informace pro operátora	
V této části najdete informace o obsluze přístroje. Tato část vás provází při každodenní práci s přístrojem.	<ul style="list-style-type: none"> ■ "Ruční režim", Stránka 223 ■ "MDI-režim", Stránka 232 ■ "Provádění programu", Stránka 244 ■ "Programování", Stránka 252 ■ "Příkladpoužití", Stránka 264 ■ "Co dělat když ...", Stránka 281
Dodatek	<ul style="list-style-type: none"> ■ "Rejstřík", Stránka 286 ■ "Seznam obrázků", Stránka 289



**Všeobecné
informace**

Přehled

Tato část dokumentace obsahuje obecné informace pro OEM, Setup (Nastavení) a Operátora.

Obsahy kapitol v části „Obecné informace“.

Následující tabulka ukazuje:

- z kterých kapitol se předkládaná část „Obecné informace“ skládá
- jaké informace kapitoly obsahují
- kterých cílových skupin se kapitoly primárně týkají

Kapitola	Obsah	Cílová skupina		
		OEM	Setup	Operator
Tato kapitola obsahuje informace o ...				
1 "Základy"	... předkládaný produkt ... předkládaný Návod	✓	✓	✓
2 "Bezpečnost"	... Bezpečnostní předpisy a opatření <ul style="list-style-type: none"> ■ pro montáž produktu ■ pro instalaci produktu ■ pro provoz produktu 	✓	✓	✓
3 "Všeobecná obsluha"	... ovládací prvky uživatelského rozhraní produktu ... uživatelské rozhraní produktu ... Základní funkce produktu	✓	✓	✓

Obsah

1	Základy.....	7
1.1	Přehled.....	8
1.2	Informace o produktu.....	8
1.3	Přehled nových a revidovaných funkcí.....	8
1.4	Demo-software k produktu.....	9
1.5	Dokumentace k produktu.....	9
1.5.1	Platnost dokumentace.....	9
1.5.2	Pokyny pro čtení dokumentace.....	10
1.5.3	Uložení a předávání dokumentace.....	11
1.6	O tomto návodu.....	11
1.6.1	Typ dokumentu.....	11
1.6.2	Cílové skupiny návodu.....	11
1.6.3	Cílové skupiny podle typu uživatelů.....	12
1.6.4	Všeobecné pokyny.....	12
1.6.5	Textová označení.....	13
2	Bezpečnost.....	14
2.1	Přehled.....	15
2.2	Všeobecná bezpečnostní opatření.....	15
2.3	Použití k určenému účelu.....	15
2.4	Použití v rozporu s daným účelem.....	15
2.5	Kvalifikace personálu.....	15
2.6	Povinnosti provozovatele.....	16
2.7	Všeobecné bezpečnostní pokyny.....	16
2.7.1	Symbole na přístroji.....	16
2.7.2	Bezpečnostní doporučení ohledně elektřiny.....	17
3	Všeobecná obsluha.....	18
3.1	Přehled.....	19
3.2	Obsluha pomocí dotykové obrazovky a zadávacích zařízení.....	19
3.2.1	Dotyková obrazovka a zadávací zařízení.....	19
3.2.2	Gesta a operace s myší.....	19
3.3	Hlavní ovládací prvky a funkce.....	21
3.4	POSITIP 8000 zapnutí a vypnutí.....	23
3.4.1	POSITIP 8000 zapnout.....	23
3.4.2	Úsporný režim povolit a zakázat.....	23
3.4.3	POSITIP 8000 vypnout.....	24
3.5	Přihlášení a odhlášení uživatele.....	24
3.5.1	Přihlášení uživatele.....	25
3.5.2	Odhlášení uživatele.....	25
3.6	Nastavení jazyka.....	25
3.7	Hledání referenčních značek po spuštění.....	26
3.8	Uživatelské rozhraní.....	26
3.8.1	Uživatelské rozhraní po Zapnutí.....	27
3.8.2	Hlavní menu uživatelského rozhraní.....	28
3.8.3	Menu Ruční režim.....	30
3.8.4	Menu MDI-režim.....	31
3.8.5	Nabídka Provádění programu.....	33
3.8.6	Nabídka Programování.....	34

3.8.7	Menu Správa souborů.....	36
3.8.8	Menu Přihlášení uživatele.....	37
3.8.9	Menu Nastavení.....	38
3.8.10	Menu Vypnout.....	39
3.9	Indikace polohy.....	39
3.9.1	Ovládací prvky indikace polohy.....	39
3.9.2	Funkce indikace polohy.....	40
3.10	Stavový řádek.....	44
3.10.1	Ovládací prvky stavového řádku.....	44
3.10.2	Úprava nastavení menu Rychlého přístupu.....	45
3.10.3	Stopky.....	47
3.10.4	Počítač.....	47
3.10.5	Nastavit posuv.....	47
3.10.6	Zadejte a aktivujte přírůstek.....	48
3.10.7	Doplňkové funkce v ručním režimu.....	48
3.11	OEM-Lišta.....	48
3.11.1	Ovládací prvky Nabídka OEM.....	49
3.11.2	Vyvolání funkcí Nabídka OEM.....	49
3.12	Hlášení a akustická zpětná vazba.....	50
3.12.1	Hlášení.....	50
3.12.2	Průvodce.....	51
3.12.3	Zvuková zpětná vazba.....	51

1

Základy

1.1 Přehled

Tato kapitola obsahuje informace o výrobku a o tomto návodu.

1.2 Informace o produktu

Označení produktu	ID	Verze firmwaru	Index
POSITIP 8000	1089176-xx, 1089177-xx	1252216.1.3.x	---

Typový štítek se nachází na zadní stěně přístroje.

Příklad:



- 1 Označení výrobku
- 2 Rejstřík
- 3 Identifikační číslo (ID)

1.3 Přehled nových a revidovaných funkcí

Tento dokument dává stručný přehled nových a revidovaných funkcí nebo nastavení ve verzi 1252216.1.3.x.

Podpora strojů s centrálním pohonem

Předpoklad: Opční SW NC1

V této verzi je implementována podpora strojů s centrálním pohonem. Každé jednotlivé ose můžete přiřadit, zda se pohybuje pomocí centrálního pohonu.

Další informace: "Konfigurování centrálního pohonu", Stránka 102

Pojíždění po přírůstcích

Předpoklad: Opční SW NC1

Bude zavedena nová funkce Přírůstky. Tato funkce umožňuje pojezd po přírůstcích, které zadáte. Tato funkce se může aktivovat v dialogu Posuv/Přírůstek.

Další informace: "Pojíždění po přírůstcích", Stránka 231

Virtuální tlačítka os

Předpoklad: Opční SW NC1

Pokud chcete na stroji ušetřit tlačítka JOG, můžete nyní na stroji nakonfigurovat virtuální osová tlačítka. Virtuální tlačítka os lze aktivovat pro každou osu zvlášť. Dále můžete zvolit, zda se mají tlačítka virtuálních os provádět jako tlačítka nebo spínače.

Další informace: "Konfigurování virtuálních tlačítek os", Stránka 123

Další informace: "Pojíždění s virtuálními tlačítky os", Stránka 43

Vzít osy z regulace ručně a Zablokovat osy

Předpoklad: Opční SW NC1

Nyní je možné osy zablokovat nebo je odebrat z regulace. Příslušnou funkci lze umístit na OEM-panel jako speciální funkci.

Další informace: "Konfigurace speciálních funkcí", Stránka 144

1.4 Demo-software k produktu

POSITIP 8000 Demo je software, který můžete nainstalovat samostatně v počítači. Pomocí POSITIP 8000 Demo se můžete seznámit s funkcemi přístroje, testovat je nebo předvádět.

Aktuální verzi softwaru si můžete stáhnout zde: www.heidenhain.de



Ke stažení instalačního souboru z portálu HEIDENHAIN potřebujete přístupové oprávnění ke složce v portálu **Software** v adresáři příslušného produktu.

Pokud nemáte přístupové oprávnění ke složce v portálu **Software**, můžete požádat o přístup u svého kontaktního partnera fy HEIDENHAIN.

1.5 Dokumentace k produktu

1.5.1 Platnost dokumentace

Před použitím dokumentace a zařízení musíte zkontrolovat, zda dokumentace a zařízení souhlasí.

- ▶ Porovnejte ID-číslo a index uvedený v dokumentaci s údaji na typovém štítku zařízení
- ▶ Porovnejte verzi firmwaru uvedenou v dokumentaci s verzí firmwaru v přístroji

Další informace: "Informace zařízení", Stránka 180

- > Jestliže ID-čísla a indexy, jakož i verze firmwaru souhlasí, je dokumentace platná.



Pokud identifikační čísla a indexy nesouhlasí tak je dokumentace neplatná a hledejte aktuální dokumentaci pod www.heidenhain.com.

1.5.2 Pokyny pro čtení dokumentace

VAROVÁNÍ

Nerespektováním dokumentace může dojít k nehodám s úmrtím, zraněním nebo věcným škodám!

Nebudete-li respektovat dokumentaci, může dojít k nehodám s úmrtím, zraněním nebo věcným škodám

- ▶ Pečlivě si přečtete celou dokumentaci.
- ▶ Dokumentaci uložte k pozdějšímu používání.

Následující tabulka obsahuje části dokumentace, seřazené podle jejich důležitosti při čtení.

Dokumentace	Popis
Dodatek	Dodatek doplňuje nebo nahrazuje odpovídající obsah Návodu k obsluze a příp. také Instalačního návodu. Jestliže dodávka obsahuje dodatek, má při čtení nejvyšší prioritu. Všechny ostatní části dokumentace si zachovávají svoji platnost.
Instalační pokyny	Návod na instalaci obsahují všechny informace a bezpečnostní pokyny pro odbornou montáž a instalaci přístroje. Návod na instalaci je součástí každé dodávky ve formě výtahu z Návodu k obsluze. Návod na instalaci je při čtení druhý nejdůležitější.
Návod k obsluze	Návod k obsluze obsahuje všechny informace a bezpečnostní pokyny pro odbornou obsluhu přístroje a používání k určenému účelu. Návod k obsluze je obsažen na dodaném CD a můžete si ho také stáhnout na adrese www.heidenhain.com v části Download. Před uvedením přístroje do provozu si musíte Návod k obsluze přečíst. Návod k obsluze je třetí nejdůležitější dokument.
Příručka pro uživatele	Příručka pro uživatele obsahuje veškeré informace k instalaci Demo-software na PC a jeho používání k určenému účelu. Příručka pro uživatele je v instalačním adresáři Demo-software a můžete si ji také stáhnout na adrese www.heidenhain.com

Přejete si změnu nebo jste zjistili chybu?

Neustále se snažíme o zlepšování naší dokumentace pro Vás. Pomozte nám přitom a sdělte nám prosím vaše návrhy na změny na tuto e-mailovou adresu:

userdoc@heidenhain.de

1.5.3 Uložení a předávání dokumentace

Tento návod musí být uložen v bezprostřední blízkosti pracoviště a musí být vždy k dispozici celému personálu. Provozovatel musí informovat personál o místu uložení tohoto návodu. Pokud se stane návod nečitelným, tak si musí provozovatel obstarat u výrobce náhradu.

Při předání nebo prodeji zařízení na třetí osobu se musí předávat novému majiteli následující dokumenty:

- Dodatek (pokud je součástí dodávky)
- Instalační návod
- Návod k obsluze

1.6 O tomto návodu

Tento návod obsahuje všechny informace a bezpečnostní pokyny pro odbornou obsluhu přístroje.

1.6.1 Typ dokumentu

Návod k obsluze

Tato příručka je **Návod k obsluze** produktu.

Návod k obsluze

- orientuje se na životní cyklus produktu
- obsahuje všechny potřebné informace a bezpečnostní pokyny pro odborný provoz přístroje k určenému účelu

1.6.2 Cílové skupiny návodu

Tento Návod musí přečíst a dodržovat každá osoba, která je pověřená některou z následujících prací:

- Montáž
- Instalace
- Uvedení do provozu a konfigurace
- Ovládání
- Programování
- Servis, čištění a údržba
- Odstraňování poruch
- Demontáž a likvidace

1.6.3 Cílové skupiny podle typu uživatelů

Cílové skupiny tohoto Návodu jsou různé typy uživatelů přístroje a oprávnění uživatelů.

Přístroj má následující typy uživatelů:

Uživatel OEM

Uživatel **OEM** (Original Equipment Manufacturer - výrobce) má nejvyšší úroveň oprávnění. Smí provádět hardwarovou konfiguraci přístroje (např. připojení měřicích zařízení a snímačů). Může vytvářet uživatele typu **Setup** a **Operator** a konfigurovat uživatele **Setup** a **Operator**. Uživatele **OEM** nelze duplikovat ani smazat. Nemůže být automaticky přihlášen.

Uživatel Setup

Uživatel **Setup** konfiguruje přístroj pro použití na pracovišti. Může zakládat nové uživatele typu **Operator**. Uživatele **Setup** nelze duplikovat ani smazat. Nemůže být automaticky přihlášen.

Uživatel Operator

Uživatel **Operator** má oprávnění k provádění základních funkcí přístroje. Uživatel typu **Operator** nemůže zakládat další uživatele ale může změnit své jméno nebo jazyk. Uživatel ze skupiny **Operator** se může přihlašovat automaticky po zapnutí přístroje.

1.6.4 Všeobecné pokyny

Bezpečnostní pokyny

Bezpečnostní pokyny varují před nebezpečím při zacházení s přístrojem a dávají pokyny jak se jim vyhnout. Bezpečnostní pokyny jsou klasifikovány podle závažnosti nebezpečí a dělí se do následujících skupin:

NEBEZPEČÍ

Nebezpečí označuje rizika pro osoby. Pokud nebudete postupovat podle pokynů pro zamezení nebezpečí, potom povede nebezpečí **jistě k úmrtí nebo těžké újmě na zdraví**.

VAROVÁNÍ

Varování signalizuje ohrožení osob. Pokud nebudete postupovat podle pokynů pro zamezení nebezpečí, potom povede nebezpečí **pravděpodobně k úmrtí nebo těžké újmě na zdraví**.

POZOR

Upozornění signalizuje ohrožení osob. Pokud nebudete postupovat podle pokynů pro zamezení nebezpečí, potom povede nebezpečí **pravděpodobně k lehké újmě na zdraví**.

UPOZORNĚNÍ

Poznámka signalizuje ohrožení předmětů nebo dat. Pokud nebudete postupovat podle pokynů pro zamezení nebezpečí, potom povede nebezpečí **pravděpodobně k věcným škodám**.

Informační pokyny

Informační pokyny zajišťují bezchybné a efektivní použití přístroje. Informační pokyny jsou rozčleněny do následujících skupin:



Symbol Informace představuje **Tip**.
Tip uvádí důležité dodatečné či doplňující informace.



Symbol ozubeného kola vám ukazuje, že popsaná funkce **je závislá na stroji**, např.:

- Váš stroj musí být vybaven potřebným softwarem nebo hardwarem
- Chování funkcí závisí na nastaveních stroje



Symbol knihy představuje **křížový odkaz** na externí dokumentaci, např. na dokumentaci vašeho výrobce stroje nebo třetí strany.

1.6.5 Textová označení

V tomto návodu se používají následující textová označení:

Zobrazení	Význam
▶ ...	označuje určitý krok akce a výsledek akce
> ...	Příklad: <ul style="list-style-type: none"> ▶ Klepněte na OK > Hlášení se uzavře
■ ...	označuje výčet
■ ...	Příklad: <ul style="list-style-type: none"> ■ Rozhraní TTL ■ Rozhraní EnDat ■ ...
tučně	označuje nabídky, indikace a softwarová tlačítka Příklad: <ul style="list-style-type: none"> ▶ Klepněte na Vypnout > Operační systém se vypne. ▶ Vypněte přístroj síťovým vypínačem.

2

Bezpečnost

2.1 Přehled

Tato kapitola obsahuje důležité informace o bezpečnosti pro řádné provozování.

2.2 Všeobecná bezpečnostní opatření

Pro provoz systému platí obecně uznávaná bezpečnostní opatření, která jsou potřeba zvláště pro manipulaci se zařízením pod proudem. Nedodržení těchto opatření může mít za důsledek poškození přístroje nebo zranění.

Bezpečnostní opatření se mohou v různých podnicích lišit. V případě konfliktu mezi obsahem tohoto návodu a interními směrnici podniku, kde se tento přístroj používá, platí přísnější pravidla.

2.3 Použití k určenému účelu

Přístroje modelové řady POSITIP 8000 jsou vysoce hodnotné digitální indikace polohy pro provoz na ručně ovládaných obráběcích strojích. V kombinaci s délkovými a úhlovými snímači nabízí přístroje modelové řady POSITIP 8000 indikaci polohy nástroje v několika osách a další funkce k ovládní obráběcích strojů.

Pomocí Softwarová opce POSITIP 8000 NC1 lze automatizovat výrobu obrobku.

Přístroje této modelové řady

- smějí být používány pouze v komerčních aplikacích a v průmyslovém prostředí
- musí být pro použití dle daného účelu namontovány na vhodném stojánku nebo držáku
- jsou určeny k používání ve vnitřních prostorách a v prostředí, kde zatížení vlhkostí, špínou, olejem a mazivy odpovídá údajům v technických údajích



Přístroje podporují používání periferních přístrojů od různých výrobců. HEIDENHAIN nemůže uvést k používání těchto přístrojů dle určeného účelu žádné stanovisko. Je nutno dodržovat informace pro používání dle určeného účelu, uvedené v příslušné dokumentaci.

2.4 Použití v rozporu s daným účelem

Pro všechny přístroje modelové řady POSITIP 8000 jsou nepřipustné zvláště následující aplikace:

- Použití a skladování mimo provozní podmínky podle "Technické údaje"
- Použití v exteriéru
- Použití v místech ohrožených výbuchem
- Použití přístrojů modelové řady POSITIP 8000 jako součást bezpečnostní funkce

2.5 Kvalifikace personálu

Personál pro montáž, instalaci, obsluhu, servis a demontáž musí mít odpovídající kvalifikaci pro tyto práce a musí se dostatečně informovat pomocí dokumentace zařízení a připojených periferních zařízení.

Požadavky na personál, který je potřeba pro jednotlivé činnosti na přístroji, jsou uvedené v příslušných kapitolách tohoto návodu.

V následující části jsou skupiny osob blíže specifikovány z hlediska jejich kvalifikací a úkolů.

Obsluha

Obsluha využívá a obsluhuje přístroj v rámci použití k určenému účelu. Provozovatel ho musí informovat o speciálních úkolech a z nich vyplývajících rizicích při neodborném chování.

Odborný personál

Odborný personál vyškolí provozovatel pro rozšířenou obsluhu a nastavování parametrů. Odborný personál je schopen na základě svého vzdělání, znalostí a zkušeností, jakož i znalostí platných směrnic, schopen provádět svěřené práce z daných aplikací a samostatně rozpoznávat a bránit vzniku nebezpečí.

Odborný elektrikář

Odborný elektrikář je schopen na základě svého odborného vzdělání, znalostí a zkušeností, jakož i znalostí platných norem a směrnic, schopen provádět práce na elektrickém zařízení a samostatně rozpoznávat a bránit vzniku možných nebezpečí. Elektrikář má speciální vzdělání pro pracovní prostředí, v němž je činný.

Elektrikář musí splňovat nařízení platných zákonných předpisů o bezpečnosti práce.

2.6 Povinnosti provozovatele

Provozovatel vlastní přístroj a periferní zařízení nebo si oboje pronajal. Je vždy zodpovědný za použití k určenému účelu.

Provozovatel musí:

- pověřit různými úkoly na přístroji kvalifikovaný, vhodný a autorizovaný personál,
- prokazatelně poučit personál o oprávněních a úkolech
- dát k dispozici veškeré prostředky, které personál používá ke splnění jemu přidělených úkolů.
- zajistit, aby byl přístroj provozován výlučně v technicky bezvadném stavu
- zajistit, aby byl přístroj chráněn proti neoprávněnému použití

2.7 Všeobecné bezpečnostní pokyny



Odpovědnost za každý systém, ve kterém je tento výrobek používán, má montér nebo instalatér tohoto systému.



Přístroj podporuje používání řady periferních přístrojů od různých výrobců. HEIDENHAIN nemůže uvést ke specifickým bezpečnostním pokynům těchto přístrojů žádné stanovisko. Bezpečnostní pokyny z příslušné dokumentace se musí dodržovat. Pokud není dokumentace k dispozici, je nutno si ji vyžádat od výrobců.

Specifické bezpečnostní pokyny, které jsou potřeba pro jednotlivé činnosti na přístroji, jsou uvedené v příslušných kapitolách tohoto návodu.

2.7.1 Symboly na přístroji

Přístroj je označen následujícími symboly:

Symbol	Význam
	Před připojením přístroje respektujte bezpečnostní pokyny týkající se elektřiny a připojení k rozvodné síti.
	Přípojka uzemnění dle IEC/EN 60204-1. Věnujte pozornost pokynům pro instalaci.
	Pečeť výrobku. Poškozením nebo odstraněním pečeti výrobku zaniká záruka.

2.7.2 Bezpečnostní doporučení ohledně elektřiny

VAROVÁNÍ

Při otevření přístroje hrozí nebezpečí dotyku s vodivými součástmi.

Následkem mohou být elektrické šoky, popáleniny nebo úmrtí.

- ▶ V žádném případě skříňku neotevírejte.
- ▶ Zákroky nechte provádět pouze od výrobce.

VAROVÁNÍ

Při přímém či nepřímém dotyku se součástmi pod napětím hrozí nebezpečí průchodu elektrického proudu tělem.

Následkem mohou být elektrické šoky, popáleniny nebo úmrtí.

- ▶ Práce na elektrickém zařízení nechte provádět pouze vyškoleným odborníkem.
- ▶ Pro připojení k síti a pro všechny přípojky rozhraní používejte výhradně normované kabely a konektory.
- ▶ Vadné elektrické komponenty nechte okamžitě vyměnit od výrobce.
- ▶ Pravidelně kontrolujte všechny přípojné kabely a konektory přístroje. Nedostatky, jako jsou volná spojení, popř. spálené kabely, se musí ihned odstranit.

UPOZORNĚNÍ

Poškození vnitřních součástí přístroje!

Otevřením přístroje zaniká záruka.

- ▶ V žádném případě skříňku neotevírejte.
- ▶ Zákroky nechejte provádět pouze výrobcem.

3

Všeobecná obsluha

3.1 Přehled

Tato kapitola popisuje uživatelské rozhraní a prvky ovládání jakož i základní funkce přístroje.

3.2 Obsluha pomocí dotykové obrazovky a zadávacích zařízení

3.2.1 Dotyková obrazovka a zadávací zařízení

Obsluha ovládacích prvků v uživatelském rozhraní přístroje se provádí pomocí dotykové obrazovky nebo připojené USB-myši.

K zadání dat můžete použít klávesnici na dotykové obrazovce nebo připojenou USB-klávesnici.

UPOZORNĚNÍ

Chybná funkce dotykového displeje způsobená vlhkostí nebo působením vody!

Vlhkost nebo voda může zhoršit funkci dotykové obrazovky.

- ▶ Chraňte dotykovou obrazovku před vlhkem, nebo kontaktem s vodou

Další informace: "Údaje přístroje", Stránka 212

3.2.2 Gesta a operace s myší

Chcete-li aktivovat ovládací prvky uživatelského rozhraní, přepnout je nebo přesunout, můžete použít dotykovou obrazovku přístroje nebo pomocí myši. Ovládání dotykové obrazovky a myši probíhá gesty.

i Gesta pro ovládání dotykové obrazovky se mohou lišit od gest používaných k ovládání myši. Pokud jsou gesta pro ovládání dotykové obrazovky a myši rozdílná, popisuje tato příručka obě možnosti ovládání jako alternativní kroky. Alternativní kroky ovládání dotykové obrazovky a myši jsou označeny následujícími symboly:



Ovládání pomocí dotykové obrazovky



Ovládání pomocí myši

Následující přehled popisuje různá gesta pro ovládání dotykové obrazovky a myši:

Ťuknutí



označuje krátký dotyk na dotykové obrazovce



označuje jeden stisk levého tlačítka myši

Kliknutí spouští mezi jiným následující činnosti

- Volba nabídek, prvků nebo parametrů
- Zadávání znaků z klávesnice na obrazovce
- Zavření dialogu

Držení

označuje delší dotyk na dotykové obrazovce



označuje jednotlivý stisk a navazující podržení levého tlačítka myši

Držení spouští mezi jiným následující činnosti

- Rychlá změna hodnot ve vstupních políčkách s tlačítka Plus a Mínus

Tažení

označuje pohyb prstem přes dotykovou obrazovku, kde alespoň počátek je jednoznačně definován



označuje jednotlivé stisknutí a podržení levého tlačítka myši se současným pohybem myši; nejméně počáteční bod pohybu je jednoznačně definován

Tažení spouští mezi jiným následující činnosti

- Rolování v seznamech a textech

3.3 Hlavní ovládací prvky a funkce

Následující ovládací prvky umožňují konfiguraci a ovládání přes dotykovou obrazovku nebo zadávací zařízení.

Klávesnice na obrazovce



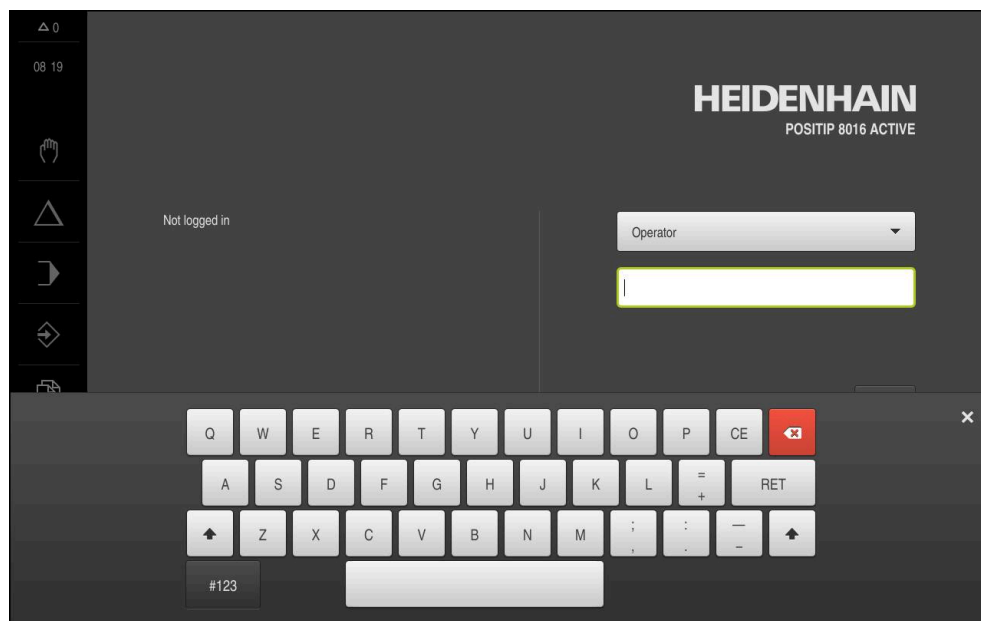



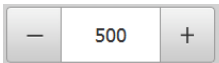

Klávesnicí na obrazovce lze zadávat text do zadávacích políček uživatelského rozhraní. V závislosti na zadávacím políčku se zobrazí numerická nebo alfanumerická klávesnice.

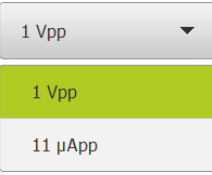

Obrázek 1: Klávesnice na obrazovce

- ▶ Chcete-li zadat hodnotu, ťukněte do zadávacího políčka
- > Zadávací políčko se zvýrazní
- > Zobrazí se obrazovková klávesnice
- ▶ Zadejte text nebo čísla
- > Pokud je zadání správné a úplné, může se zobrazit zelené zaškrtnutí.
- > Neúplné zadání nebo zadání chybné hodnoty je případně indikováno červeným vykřičníkem. Zadávání pak nelze ukončit
- ▶ K převzetí hodnot potvrďte zadání s **RET**
- > Hodnoty se zobrazí
- > Obrazovková klávesnice zmizí

Ovládací prvek	Funkce
	<p>Zadávací políčka s tlačítky Plus a Mínus</p> <p>Tlačítka Plus + a Mínus - na obou stranách čísla je možné hodnotu čísla upravit.</p> <ul style="list-style-type: none"> ▶ Klepnete na + nebo -, dokud se nezobrazí požadovaná hodnota. ▶ Podržetím + nebo - lze hodnoty měnit rychleji > Zvolená hodnota se zobrazí.

Ovládací prvek	Funkce
	<p>Přepínač</p> <p>Přepínačem lze přepínat mezi dvěma funkcemi.</p> <ul style="list-style-type: none"> ▶ Klepněte na požadovanou funkci > Aktivní funkce bude zobrazena zeleně > Neaktivní funkce bude zobrazena světle-šedě
	<p>Posuvný přepínač</p> <p>Posuvným přepínačem povolíte nebo zakážete funkci.</p> <ul style="list-style-type: none"> ▶ Přetáhněte posuvný přepínač do požadované polohy nebo ▶ Ťkněte na posuvný přepínač > Funkce se aktivuje nebo deaktivuje
	<p>Rozevírací seznam</p> <p>Tlačítka rozevíracích seznamů jsou označeny trojúhelníčkem směřujícím dolů.</p> <ul style="list-style-type: none"> ▶ Klepněte na tlačítko > Rozevírací seznam se otevře > Aktivní záznam je označen zeleně ▶ Klepněte na požadovaný záznam > Požadovaný záznam se převezme
Ovládací prvek	Funkce
	<p>Zpět</p> <p>Poslední krok vykonaný tlačítkem lze vrátit zpět. Již provedené postupy nelze vrátit zpět.</p> <ul style="list-style-type: none"> ▶ Klepněte na Zpět > Poslední krok bude vrácen zpět.
	<p>Přidat</p> <ul style="list-style-type: none"> ▶ Chcete-li přidat další prvek, ťkněte na Přidat > Nový prvek bude přidán
	<p>Zavřít</p> <ul style="list-style-type: none"> ▶ Chcete-li zavřít dialog, klepněte na Zavřít.
	<p>Potvrdit</p> <ul style="list-style-type: none"> ▶ Chcete-li zavřít určitou akci, ťkněte na Potvrdit.
	<p>Zpět</p> <ul style="list-style-type: none"> ▶ Klepnutím na Zpět se vrátíte do nadřazené úrovně ve struktuře menu

3.4 POSITIP 8000 zapnutí a vypnutí

3.4.1 POSITIP 8000 zapnout



Před vlastním použitím přístroje je nutno provést kroky pro uvedení do provozu a seřízení. V závislosti na účelu použití může být nutné konfigurování přídatných parametrů nastavení.

Další informace: "Uvedení do provozu", Stránka 79

- ▶ Zapněte síťový vypínač přístroje
Síťový vypínač se nachází na zadní straně přístroje
- > Přístroj se spustí. To může chvíli trvat.
- > Pokud je aktivní automatické přihlášení uživatele a jako poslední uživatel byl přihlášen uživatel typu **Operator** tak se zobrazí uživatelské rozhraní v nabídce **Ruční režim**
- > Pokud není povoleno automatické přihlášení, zobrazí se nabídka **Přihlášení uživatele**
Další informace: "Přihlášení a odhlášení uživatele", Stránka 24

3.4.2 Úsporný režim povolit a zakázat

Jestliže nebudete přístroj přechodně používat, měli byste aktivovat režim úspory energie. Přitom přejde přístroj do neaktivního stavu bez přerušování napájení. V tomto stavu je obrazovka vypnutá.

Aktivace režimu úspory energie



- ▶ Ťukněte v hlavní nabídce na **Vypnout**



- ▶ Ťukněte na **Režim úspory energie**
- > Obrazovka se vypne

Deaktivace režimu úspory energie



- ▶ Ťukněte na libovolné místo dotykové obrazovky
- > Na dolním okraji se zobrazí šipka
- ▶ Vytáhněte šipku nahoru
- > Obrazovka se zapne a objeví se poslední zobrazené uživatelské rozhraní.

3.4.3 POSITIP 8000 vypnout

UPOZORNĚNÍ

Poškození operačního systému!

Jestliže zapnutý přístroj odpojíte od elektrického napájení, může dojít k poškození operačního systému přístroje.

- ▶ Přístroj ukončete prostřednictvím menu **Vypnout**
- ▶ Neodpojujte přístroj od zdroje napájení, dokud je zapnutý
- ▶ Až po ukončení činnosti přístroj vypněte síťovým vypínačem



- ▶ Ťukněte v hlavní nabídce na **Vypnout**



- ▶ Ťukněte na **Vypnout**
- > Operační systém se vypne.
- ▶ Vyčkejte až obrazovka ukáže hlášení:
Nyní můžete zařízení vypnout.
- ▶ Vypněte přístroj síťovým vypínačem

3.5 Přihlášení a odhlášení uživatele

V nabídce **Přihlášení uživatele** se na přístroji přihlašujete a odhlašujete jako uživatel.

K přístroji může být přihlášen pouze jeden uživatel. Přihlášený uživatel se zobrazí. Pro přihlášení nového uživatele se musí přihlášený uživatel odhlásit.



Přístroj je vybaven několika úrovněmi oprávnění, které definují rozsáhlou nebo omezenou správu a obsluhu uživatelem.

3.5.1 Přihlášení uživatele



- ▶ Ťukněte v hlavní nabídce na **Přihlášení uživatele**
- ▶ V rozbalovacím seznamu zvolte uživatele
- ▶ Klepněte do zadávacího políčka **Heslo**
- ▶ Zadejte heslo uživatele

Uživatel	Výchozí heslo	Cílová skupina
OEM	oem	Technik uvádějící přístroj do provozu, výrobce stroje
Setup	setup	Seřizovač, konfigurátor systému
Operator	operator	Obsluha

Další informace: "Přihlášení pro příklad použití", Stránka 266



Pokud se heslo neshoduje se standardním nastavením, musíte ho zjistit u seřizovače (**Setup**) nebo u výrobce stroje (**OEM**).
Pokud již není heslo známé, obraťte se na místní servisní středisko fy HEIDENHAIN.



- ▶ Zadání potvrďte s **RET**.
- ▶ Ťukněte na **Přihlásit**
- ▶ Uživatel se přihlásí a zobrazí se

Další informace: "Cílové skupiny podle typu uživatelů", Stránka 12

3.5.2 Odhlášení uživatele



- ▶ Ťukněte v hlavní nabídce na **Přihlášení uživatele**



- ▶ Klepněte na **Odhlásit**
- ▶ Uživatel bude odhlášen
- ▶ Všechny funkce hlavního menu kromě **Vypnutí** jsou vypnuté
- ▶ Přístroj se může znovu použít až po odhlášení uživatele

3.6 Nastavení jazyka

Jazykem uživatelského rozhraní ve stavu při expedici je angličtina. Uživatelské rozhraní můžete nastavit na požadovaný jazyk.



- ▶ Ťukněte v hlavní nabídce na **Nastavení**.



- ▶ Klepněte na **Uživatel**
- ▶ Přihlášený uživatel se označí zaškrtnutím.
- ▶ Vyberte přihlášeného uživatele
- ▶ Vybraný jazyk uživatele se v rozevíracím seznamu **Jazyk** zobrazí s odpovídající vlaječkou
- ▶ V rozevíracím seznamu **Jazyk** vyberte vlaječku požadovaného jazyka.
- ▶ Uživatelské rozhraní se zobrazí ve zvoleném jazyku.

3.7 Hledání referenčních značek po spuštění



Je-li přístroj konfigurován s **osou vřeteneS**, musíte před případným obráběním definovat horní mez otáček vřetene.

Další informace: "Definování horní meze otáček vřetene", Stránka 225



Je-li zapnuté hledání referenčních značek po zapnutí přístroje, tak jsou všechny funkce přístroje blokovány, dokud není hledání referenčních značek úspěšně dokončeno.

Další informace: "Referenční značky (Snímač)", Stránka 96



U snímačů s rozhraním EnDat hledání referenčních značek odpadá protože osy mají reference nastavené automaticky.

Když je hledání referenčních značek v přístroji zapnuté, tak průvodce vyzve k přejezdu referenčních značek v osách.

- ▶ Po přihlášení postupujte podle pokynů průvodce.
- > Po úspěšném hledání referenčních značek symbol reference neblíká

Další informace: "Ovládací prvky indikace polohy", Stránka 39

Další informace: "Zapnutí hledání referenčních značek", Stránka 138

3.8 Uživatelské rozhraní



Přístroj je k dispozici v různých verzích s různým vybavením. Uživatelské rozhraní a obsah funkcí se mohou podle verze a vybavení lišit.

3.8.1 Uživatelské rozhraní po Zapnutí

Uživatelské rozhraní při dodání

Zobrazené uživatelské rozhraní představuje jeho stav při expedici přístroje. Toto uživatelské rozhraní se také zobrazí po resetování přístroje na tovární nastavení.

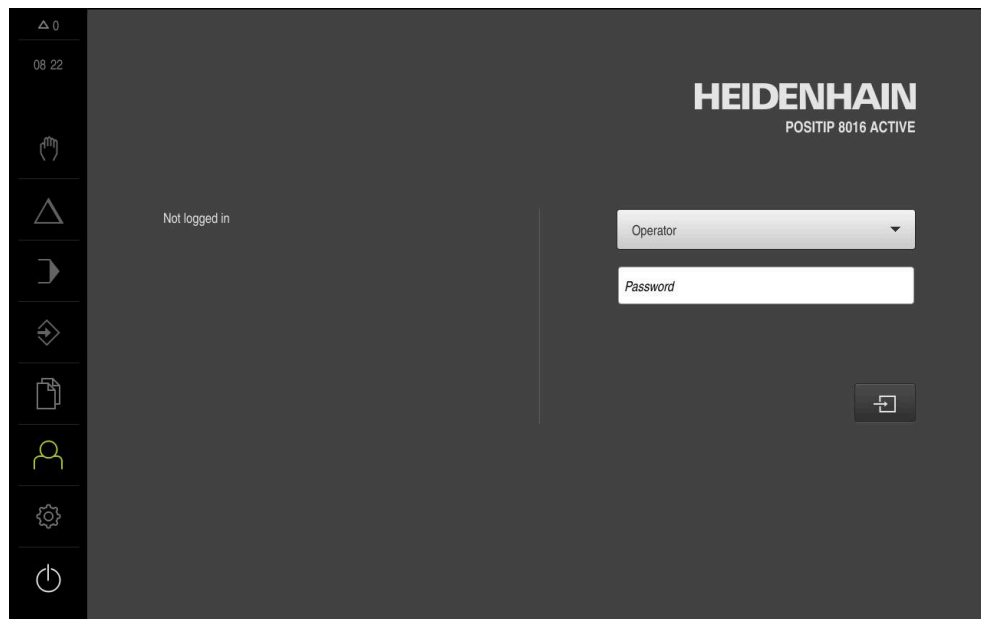

Obrázek 2: Uživatelské rozhraní ve stavu jako při dodání přístroje

Uživatelské rozhraní po spuštění

Když byl naposledy přihlášený uživatel typu **Operator** s aktivním automatickým přihlášením, tak přístroj zobrazí po startu menu **Ruční režim**.

Další informace: "Menu Ruční režim", Stránka 30

Pokud není povoleno automatické přihlášení uživatele, otevře přístroj nabídku **Přihlášení uživatele**.

Další informace: "Menu Přihlášení uživatele", Stránka 37

3.8.2 Hlavní menu uživatelského rozhraní



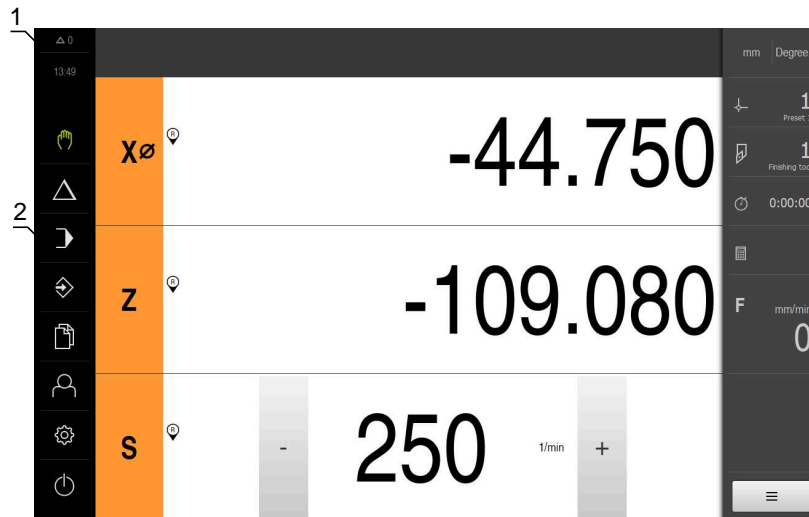

Uživatelské rozhraní (v ručním provozu)



- 1 Oblast hlášení, zobrazuje čas a počet uzavřených hlášení
- 2 Hlavní nabídka s ovládacími prvky

Ovládací prvky hlavního menu

Ovládací prvek	Funkce
	Hlášení Zobrazí přehled všech hlášení a počet neuzavřených hlášení Další informace: "Hlášení", Stránka 50
	Ruční režim Ruční polohování strojních os Další informace: "Menu Ruční režim", Stránka 30
	MDI-režim Přímé zadávání požadovaných osových pohybů (Manual Data Input = ruční zadání dat); zbývající vzdálenost bude vypočtena a zobrazena Další informace: "Menu MDI-režim", Stránka 31
	Provádění programu Provedení předem připraveného programu s vedením uživatele Další informace: "Nabídka Provádění programu ", Stránka 33
	Programování Vytváření a správa jednotlivých programů Další informace: "Nabídka Programování ", Stránka 34
	Správa souborů Správa souborů, které jsou v přístroji k dispozici Další informace: "Menu Správa souborů", Stránka 36

Ovládací prvek	Funkce
	Přihlášení uživatele Přihlášení a odhlášení uživatele Další informace: "Menu Přihlášení uživatele", Stránka 37
	<div style="border: 1px solid black; padding: 5px;"> Pokud je přihlášen uživatel s rozšířenými oprávněními (uživatelský typ Setup nebo OEM), zobrazí se ikona ozubeného kola.</div>
	Nastavení Nastavení přístroje, jako např. zřizování uživatelů, konfigurování snímačů nebo aktualizace firmwaru Další informace: "Menu Nastavení", Stránka 38
	Vypnutí Ukončení činnosti operačního systému nebo aktivování úsporného režimu Další informace: "Menu Vypnout", Stránka 39

3.8.3 Menu Ruční režim

Vyvolání



- ▶ V hlavním menu ťukněte na **Ruční režim**
- > Zobrazí se uživatelské rozhraní pro ruční provoz.

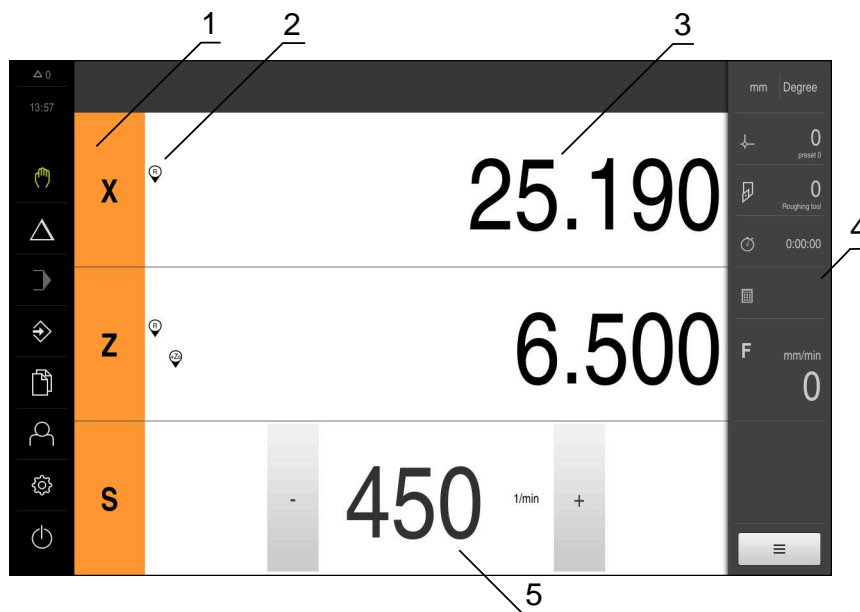

Obrázek 3: Menu **Ruční režim**

- 1 Osové tlačítko
- 2 Reference
- 3 Indikace polohy
- 4 Stavový řádek
- 5 Otáčky vřetena (obráběcí stroj)

Menu **Ruční režim** ukazuje v pracovní oblasti hodnoty polohy, naměřené ve strojních osách.

Ve stavovém řádku máte k dispozici další funkce.

Další informace: "Ruční režim", Stránka 223

3.8.4 Menu MDI-režim

Vyvolání



- ▶ V hlavním menu ťukněte na **MDI-režim**
- > Zobrazí se uživatelské rozhraní pro MDI-režim

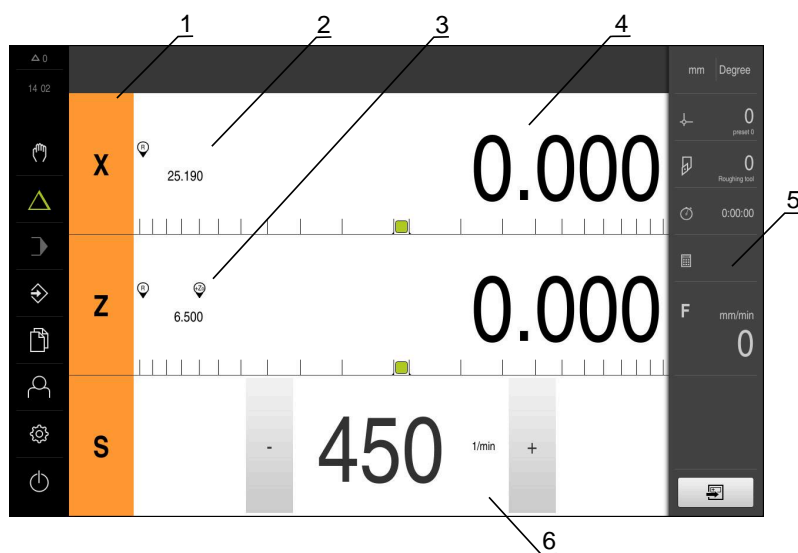

Obrázek 4: Menu **MDI-režim**

- 1 Osové tlačítko
- 2 Aktuální poloha
- 3 Propojené osy
- 4 Zbývající dráha
- 5 Stavový řádek
- 6 Otáčky vřetena (obráběcí stroj)

Dialog MDI blok



- ▶ V hlavním menu klepněte na **MDI-režim**



- ▶ Ve stavovém řádku klepněte na **Založit**
- Zobrazí se uživatelské rozhraní pro MDI-režim

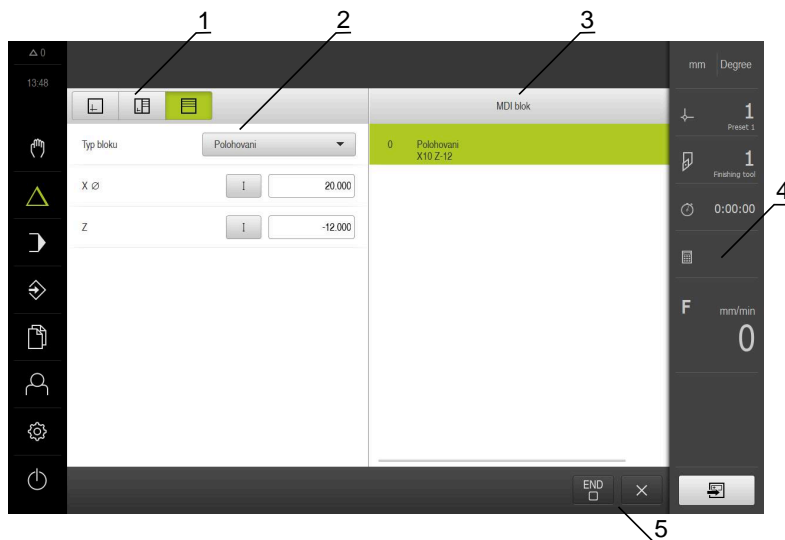

- 1 Lišta voleb zobrazení
- 2 Parametry bloku
- 3 MDI-blok
- 4 Stavový řádek
- 5 Bloky nástroje

Menu **MDI-režim** umožňuje přímé zadání požadovaných osových pohybů (MDI = Manual Data Input - ruční vložení dat). Přitom je předvolená vzdálenost k cílovému bodu; zbývající vzdálenost bude vypočtena a zobrazena.

Ve stavovém řádku máte k dispozici další naměřené hodnoty a funkce.

Další informace: "MDI-režim", Stránka 232

3.8.5 Nabídka Provádění programu

Vyvolání



- ▶ V hlavním menu klepněte na **Provádění programu**
- Zobrazí se uživatelské rozhraní pro Provádění programu

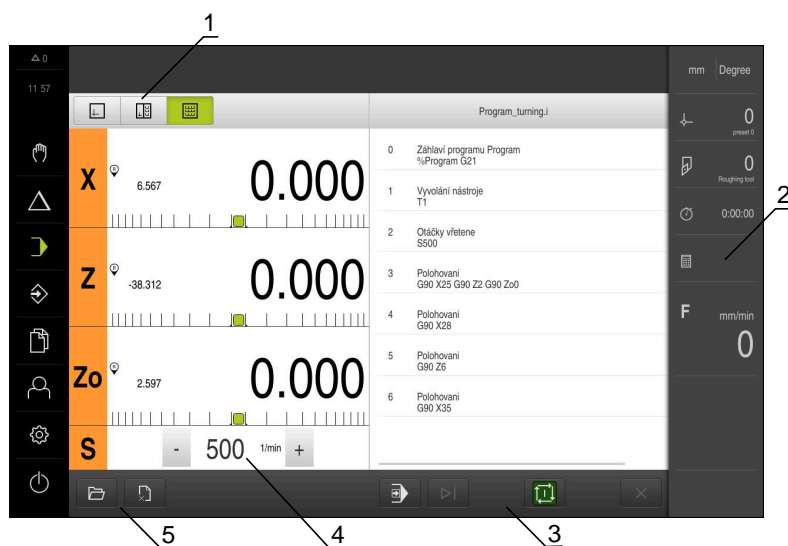

Obrázek 5: Menu **Chod programu**

- 1 Lišta voleb zobrazení
- 2 Stavový řádek
- 3 Ovládání programu
- 4 Otáčky vřetena (obráběcí stroj)
- 5 Správa programů

Menu **Provádění programu** umožňuje provedení programu připraveného předem v režimu Programování. Při provádění vás Průvodce provede jednotlivými kroky.

V nabídce **Provádění programu** můžete zobrazit okno simulace, které vizualizuje vybraný blok.

Ve stavovém řádku máte k dispozici další naměřené hodnoty a funkce.

Další informace: "Provádění programu", Stránka 244

3.8.6 Nabídka Programování

Vyvolání



- ▶ V hlavním menu ťukněte na **Programování**
- > Zobrazí se uživatelské rozhraní Programování

i Stavový řádek a volitelná OEM-lišta nejsou v menu **Programování** k dispozici.

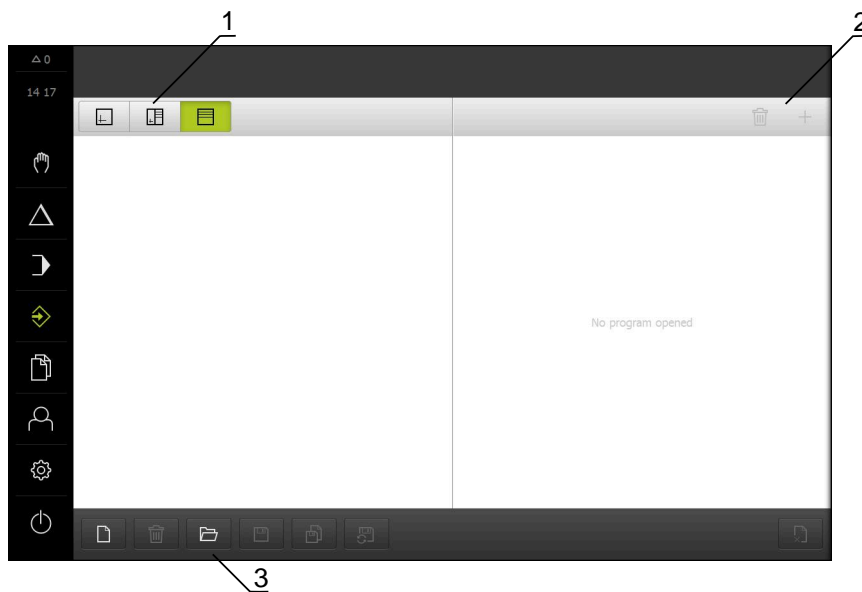

Obrázek 6: Menu **Programování**

- 1 Lišta voleb zobrazení
- 2 Lišta nástrojů
- 3 Správa programů

V opčním okně simulace můžete vidět vizualizaci zvoleného bloku.

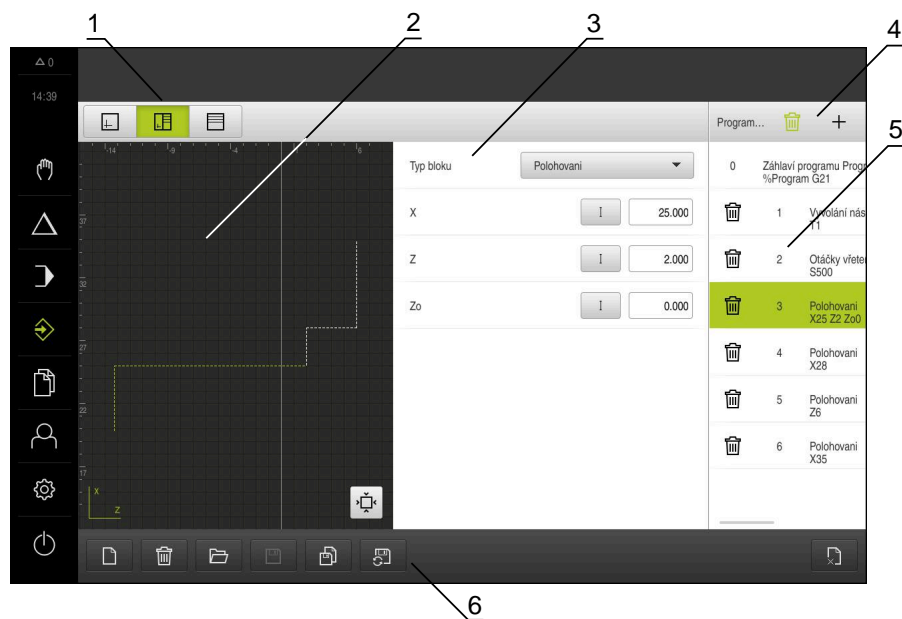

Obrázek 7: Nabídka **Programování** s otevřeným oknem simulace

- 1 Lišta voleb zobrazení
- 2 Simulační okno (opce)
- 3 Parametry bloku
- 4 Lišta nástrojů
- 5 Bloky programu
- 6 Správa programů

Menu **Programování** umožňuje přípravu a správu programů. K tomu účelu definujete jednotlivé obráběcí operace nebo obráběcí vzory jako bloky. Posloupnost řady bloků pak tvoří program.

Další informace: "Programování ", Stránka 252

3.8.7 Menu Správa souborů

Vyvolání



- ▶ Ťukněte v hlavní nabídce na **Správa souborů**
- > Zobrazí se uživatelské rozhraní správy souborů

Stručný popis

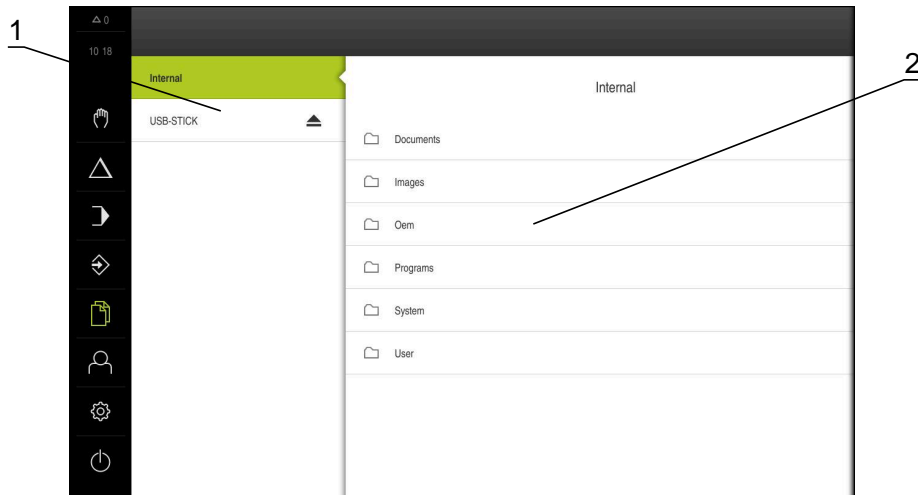

Obrázek 8: Menu **Správa souborů**

- 1 Seznam dostupných paměťových míst
- 2 Seznam složek ve zvoleném paměťovém místě

Menu **Správa souborů** zobrazuje přehled souborů uložených v paměti přístroje . Případně připojený USB-flashdisk (FAT32-formát) a dostupné síťové jednotky se zobrazí v seznamu úložišť. USB-flashdisk a síťové jednotky se zobrazují s názvem nebo s označením jednotky.

Další informace: "Správa souborů", Stránka 171

3.8.8 Menu Přihlášení uživatele

Vyvolání



- ▶ Ťukněte v hlavní nabídce na **Přihlášení uživatele**
- > Zobrazí se uživatelské rozhraní pro přihlášení a odhlášení uživatele

Stručný popis

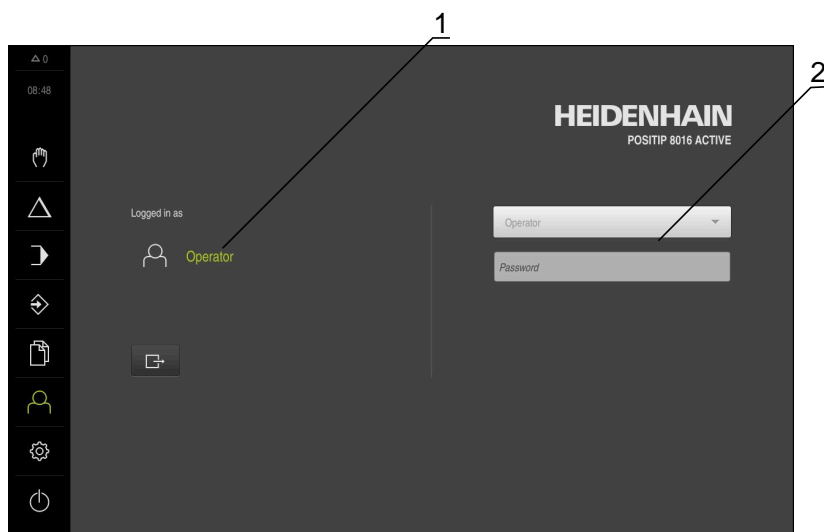

Obrázek 9: Menu **Přihlášení uživatele**

- 1 Zobrazení přihlášeného uživatele
- 2 Přihlášení uživatele

Nabídka **Přihlášení uživatele** zobrazí přihlášeného uživatele v levém sloupci. Přihlášení nového uživatele bude zobrazeno v pravém sloupci.

Pro přihlášení nového uživatele se musí přihlášený uživatel odhlásit.

Další informace: "Přihlášení a odhlášení uživatele", Stránka 24

3.8.9 Menu Nastavení

Vyvolání



- ▶ Ťukněte v hlavní nabídce na **Nastavení** (Nastavení)
- > Zobrazí se uživatelské rozhraní nastavení přístroje

Stručný popis

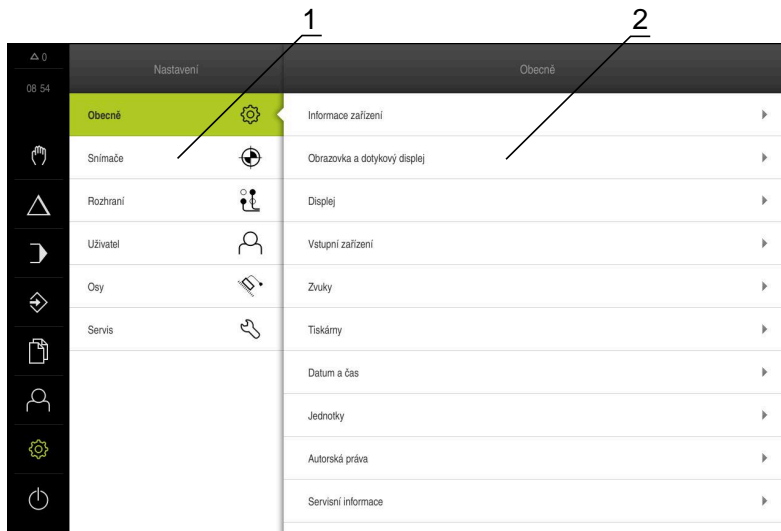

Obrázek 10: Menu **Nastavení**

- 1 Seznam možností nastavení
- 2 Seznam parametrů nastavení

Menu **Nastavení** ukáže všechny možnosti konfigurace přístroje. Pomocí parametrů nastavení přizpůsobíte přístroj požadavkům na místě použití.

Další informace: "Nastavení", Stránka 178



Přístroj je vybaven několika úrovněmi oprávnění, které definují rozsáhlou nebo omezenou správu a obsluhu uživatelem.

3.8.10 Menu Vypnout

Vyvolání



- ▶ Ťukněte v hlavní nabídce na **Vypnout**
- > Zobrazí se ovládací prvky pro vypnutí operačního systému, pro aktivaci energeticky úsporného režimu a pro aktivaci režimu čištění.

Stručný popis

Nabídka **Vypnout** ukáže následující možnosti:

Ovládací prvek	Funkce
	Vypnout Ukončí činnost operačního systému
	Energeticky úsporný režim Odpojí obrazovku, uvede operační systém do úsporného režimu
	Režim čištění Odpojí obrazovku, operační systém běží dále

Další informace: "POSITIP 8000 zapnutí a vypnutí", Stránka 23

Další informace: "Čištění obrazovky", Stránka 198









3.9 Indikace polohy

V indikaci polohy přístroj ukazuje polohy os a případně přídavné informace pro konfigurované osy.

Mimoto můžete propojit indikaci os a máte přístup k funkcím vřetena.

3.9.1 Ovládací prvky indikace polohy

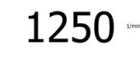
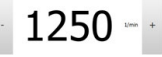
Symbol	Význam
	Osové tlačítko Funkce tlačítka osy: <ul style="list-style-type: none"> ■ Ťukněte na tlačítko osy: otevře se zadávací políčko pro polohu (Ruční režim) nebo dialog MDI blok (MDI-režim) ■ Podržte tlačítko osy: nastaví aktuální polohu jako nulový bod ■ Přetáhněte osové tlačítko doprava: otevře menu, pokud jsou pro osu k dispozici funkce
	Indikace polohy ukáže průměr radiální osy obrábění X Další informace: "Displej", Stránka 182
	Hledání referenčních značek proběhlo úspěšně
	Hledání referenčních značek neproběhlo nebo nebyla žádná referenční značka rozpoznána
	Osa Zo je propojená s osou Z. Indikace polohy udává součet obou poloh Další informace: "Propojení os", Stránka 40

Symbol	Význam
	Osa Z je propojená s osou Zo. Indikace polohy udává součet obou poloh
	Zvolený převodový stupeň pohonu vřetena Další informace: "Nastavení převodového stupně pohonu vřetena", Stránka 42
	Otáčky vřetena není možné se zvoleným převodovým stupněm dosáhnout ▶ Zvolte vyšší převodový stupeň
	Otáčky vřetena není možné se zvoleným převodovým stupněm dosáhnout ▶ Zvolte nižší převodový stupeň
	Režim vřetena CSS (konstantní řezná rychlost) je aktivovaný Další informace: "Nastavení režimu vřetena", Stránka 43 Když symbol bliká, tak jsou vypočtené otáčky vřetena mimo definovanou oblast otáček. Požadovanou řeznou rychlost nelze dosáhnout. Vřeteno se dále točí s maximálními nebo minimálními otáčkami
	V MDI-režimu a za Provádění Programu se aplikuje na osu koeficient změny měřítka Další informace: "Úprava nastavení menu Rychlého přístupu", Stránka 45
	Ose je řízena
	Aktuální otáčky vřetena
	Zadávací políčko pro řízení otáček vřetena Další informace: "Nastavení otáček vřetena", Stránka 41
	Virtuální tlačítka os pro ovládání NC-os

3.9.2 Funkce indikace polohy

Propojení os

Indikaci os **Z** a **Zo** můžete střídatavě propojovat. U propojených os ukazuje indikace polohy obou os jako jejich součet.



Pokud jste osy **Z** a **Zo** propojili, je režim Provádění programu zablokovaný.



Propojení je pro osy **Z** a **Zo** stejné. Dále je popsáno pouze propojování osy **Z**.



Všechny ostatní osy můžete propojit v menu .
Další informace: "Propojení os", Stránka 134

Propojení os



- ▶ V pracovním prostoru **přetáhněte tlačítko osy Z** doprava



- ▶ Ťukněte na **Propojit**
- > Osa **Z0** se propojí s osou **Z**



- > Symbol propojených os se zobrazí vedle **tlačítka osy Z**
- > Poloha propojených os se zobrazuje jako jejich součet

Rozpojení os



- ▶ V pracovním prostoru **přetáhněte tlačítko osy Z** doprava



- ▶ Ťukněte na **Rozpojit**
- > Polohy obou os se zobrazí nezávisle na sobě

Nastavení otáček vřetena

V závislosti na konfiguraci připojeného obráběcího stroje můžete řídit otáčky vřetena.

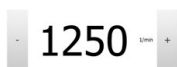

- ▶ Pokud chcete případně přejít z indikace otáček vřetena do zadávacího políčka, přetáhněte indikaci doprava.
- > Objeví se zadávací políčko **Otáčky vřetena**
- ▶ Nastavte otáčky vřetena klepnutím nebo podržením **+** nebo **-** na požadované otáčky

nebo

- ▶ Ťukněte do zadávacího políčka **Otáčky vřetena**
- ▶ Zadejte požadovanou hodnotu
- ▶ Zadání potvrďte s **RET**
- > Zadané otáčky vřetena se převezmou přístrojem jako cílová hodnota k dosažení
- ▶ Pro návrat do indikace Aktuálních otáček vřetena přetáhněte zadávací políčko doleva



Nastavení převodového stupně pohonu vřetena

Pokud váš obráběcí stroj používá pohon vřetena, můžete zvolit použitý převodový stupeň.



Výběr převodových stupňů se může řídit také externím signálem.

Další informace: "Osa vřetena S", Stránka 124



▶ V pracovním prostoru přetáhněte **tlačítko osy S** doprava



▶ Ťkněte na **Převodový stupeň**

> Zobrazí se dialog **Nastavit převodový stupeň**

▶ Ťkněte na požadovaný převodový stupeň



▶ Ťkněte na **Potvrdit**

> Zvolený převodový stupeň se převezme jako nová hodnota

▶ Přetáhněte **tlačítko osy S** doleva



> Symbol zvoleného převodového stupně se zobrazí vedle **osového tlačítka S**







Pokud nelze dosáhnout požadované otáčky vřetena se zvoleným převodovým stupněm, bliká symbol převodového stupně se šipkou nahoru (vyšší převodový stupeň) nebo se šipkou dolů (nižší převodový stupeň).

Nastavení režimu vřetena



Můžete se rozhodnout, zda zařízení používá výchozí režim otáček pro režim vřetene nebo **CSS** (konstantní rychlost řezání).

V režimu vřetena **CSS** počítá přístroj otáčky vřetena tak, aby řezná rychlost soustružnického nástroje zůstávala konstantní bez ohledu na geometrii obrobku.

Aktivovat režim vřetena CSS

-  ▶ V pracovním prostoru přetáhněte **tlačítko osy S** doprava
-  ▶ Ťukněte na **CSS-režim**
 - > Zobrazí se dialog **Aktivovat CSS**
 - > Zadejte **Maximální otáčky vřetena**
-  ▶ Ťukněte na **Potvrdit**
 - > Aktivuje se režim vřetena **CSS**
 - > Rychlost vřetena se zobrazuje v jednotkách **m/min**
 - > Přetáhněte **tlačítko osy S** doleva
-  ▶ Symbol režimu vřetena **CSS** se zobrazí vedle **osového tlačítka S**



Aktivovat režim otáček

-  ▶ V pracovním prostoru přetáhněte **tlačítko osy S** doprava
-  ▶ Ťukněte na **Režim otáček**
 - > Zobrazí se dialog **Aktivovat režim otáček**
 - > Zadejte **Maximální otáčky vřetena**
-  ▶ Ťukněte na **Potvrdit**
 - > Režim otáček se aktivuje
 - > Rychlost vřetena se zobrazuje v jednotkách **1/min**
 - > Přetáhněte **tlačítko osy S** doleva

Pojíždění s virtuálními tlačítky os

Pokud jsou na zařízení nakonfigurována virtuální tlačítka os, můžete s nimi pojíždět v NC-osách.

Například v ose Y pojezd v záporném směru

-  ▶ V pracovním prostoru přetáhněte **tlačítko osy Y** doprava
-  > Zobrazí se ovládací prvky **Mínus** a **Plus**
- ▶ V případě potřeby stiskněte tlačítko pro aktivaci tlačítek os (pouze pokud je nakonfigurováno)
- ▶ Podržte **Mínus**

 V závislosti na konfiguraci jsou virtuální tlačítka os buď tlačítka (podržet) nebo spínače (ťuknout).

- > Osa Y pojezd v záporném směru





3.10 Stavový řádek

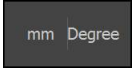

 Stavový řádek a volitelná OEM-lišta nejsou v menu **Programování** k dispozici.

Ve stavovém řádku přístroj ukazuje posuv a rychlost pojezdu. Mimoto máte také pomocí ovládacích prvků ve stavovém řádku přímý přístup k tabulce referenčních bodů a tabulce nástrojů ale i k pomocným programům Stopky a Kalkulátor.

3.10.1 Ovládací prvky stavového řádku

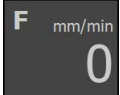
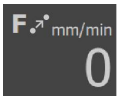
Ve stavovém řádku máte k dispozici tyto ovládací prvky:

Ovládací prvek	Funkce
	<p>Nabídka rychlého přístupu</p> <p>Nastavení jednotek pro lineární hodnoty a úhlové hodnoty, konfigurace koeficientu měřítka, nastavení indikace polohy pro radiální osy obrábění; ťuknutí otevře nabídku Rychlého přístupu</p> <p>Další informace: "Úprava nastavení menu Rychlého přístupu", Stránka 45</p>
	<p>Nulový bod stolu</p> <p>Zobrazení aktuálního referenčního bodu; ťuknutí otevře tabulku vztažných bodů</p> <p>Další informace: "Vytvoření tabulky vztažných bodů", Stránka 167</p>
	<p>Tabulka nástrojů</p> <p>Zobrazení aktuálního nástroje; ťuknutí otevře tabulku nástrojů</p> <p>Další informace: "Vytvoření tabulky nástrojů", Stránka 165</p>
	<p>Stopky</p> <p>Zobrazení času s funkcemi start/stop ve formátu h:mm:ss</p> <p>Další informace: "Stopky", Stránka 47</p>
	<p>Počítač</p> <p>Kalkulačka s nejdůležitějšími matematickými funkcemi, kalkulačka otáček a kalkulačka na kužely</p> <p>Další informace: "Počítač", Stránka 47</p>
	<p>Rychlost posuvu</p> <p>Indikace aktuálního posuvu nejrychlejší hlavní osy</p> <p>Pokud všechny hlavní osy stojí, tak se zobrazí posuv nejrychlejší rotační osy</p> <p>V provozních režimech Ručně a MDI se může nastavit posuv; ťuknutím otevřete dialog</p>
	<p>Přírůstek</p> <p>Zadejte přírůstek a aktivujte funkci přírůstku v Ručním režimu; ťuknutím otevřete dialogové okno</p> <p>Pokud je funkce aktivována, je to znázorněno ikonou</p>

Ovládací prvek	Funkce
	<p>Override</p> <p>Indikace změněné pojezdové rychlosti nejrychlejší hlavní osy. Pokud všechny hlavní osy stojí, tak se zobrazí změněná pojezdová rychlost nejrychlejší rotační osy Změna se provádí externím regulátorem na obráběcím NC-stroji</p>
	<p>Přídavné funkce</p> <p>Přídavné funkce v ručním provozu Další informace: "Doplňkové funkce v ručním režimu", Stránka 48</p>
	<p>MDI blok</p> <p>Založení obráběcích bloků v režimu MDI</p>



3.10.2 Úprava nastavení menu Rychlého přístupu

V nabídce Rychlý přístup můžete přizpůsobit tato nastavení:

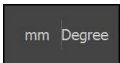

 Dostupnost jednotlivých nastavení v menu Rychlého přístupu závisí na přihlášeném uživateli.

- Jednotka délkových rozměrů (**Milimetry** nebo **Palce**)
- Měrná jednotka úhlových hodnot (**Radiant**, **Desítkové stupně** nebo **Stupně-minuty-vteřiny**)
- Zobrazení pro **Radiální osy obrábění** (**Polomer** nebo **Průměr**)
- **Měřítka**, které se při zpracování **MDI-bloku** nebo **Bloku programu** násobí s uloženou polohou

Nastavení jednotek

-  ▶ Ve stavovém řádku ťukněte na menu **Rychlý přístup**
- ▶ Zvolte požadovanou **Jednotka lineárních hodnot**
- ▶ Zvolte požadovanou **Jednotka úhlových hodnot**
-  ▶ Chcete-li zavřít nabídku Rychlého přístupu, ťukněte na **Zavřít**.
- ▶ Zvolené měrné jednotky se zobrazí v menu **Rychlý přístup**

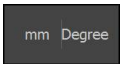
Aktivujte indikaci pro Radiální osy obrábění

-  ▶ Ve stavovém řádku ťukněte na menu **Rychlý přístup**
- ▶ Zvolte požadovanou opci
-  ▶ Chcete-li zavřít nabídku Rychlého přístupu, ťukněte na **Zavřít**.
-  ▶ Pokud byla zvolena opce **Průměr**, objeví se v indikaci polohy příslušný symbol

Měřítka aktivovat

Měřítka se při zpracování **MDI-bloku** nebo **Bloku programu** násobí s polohou uloženou v bloku. Takto můžete **MDI blok** nebo **Blok programu** zrcadlit nebo měnit jeho velikost v jedné či více osách, beze změny bloku.

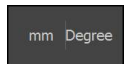

- ▶ Ve stavovém řádku ťukněte na menu **Rychlý přístup**
- ▶ Pro přechod do požadovaného nastavení přetáhněte náhled doleva
- ▶ **Měřítka** aktivujte pomocí posuvného přepínače **ON/OFF**
- ▶ Pro každou osu zadejte požadované **Měřítka**
- ▶ Zadání potvrďte vždy s **RET**
- ▶ Chcete-li zavřít nabídku Rychlého přístupu, ťukněte na **Zavřít**.



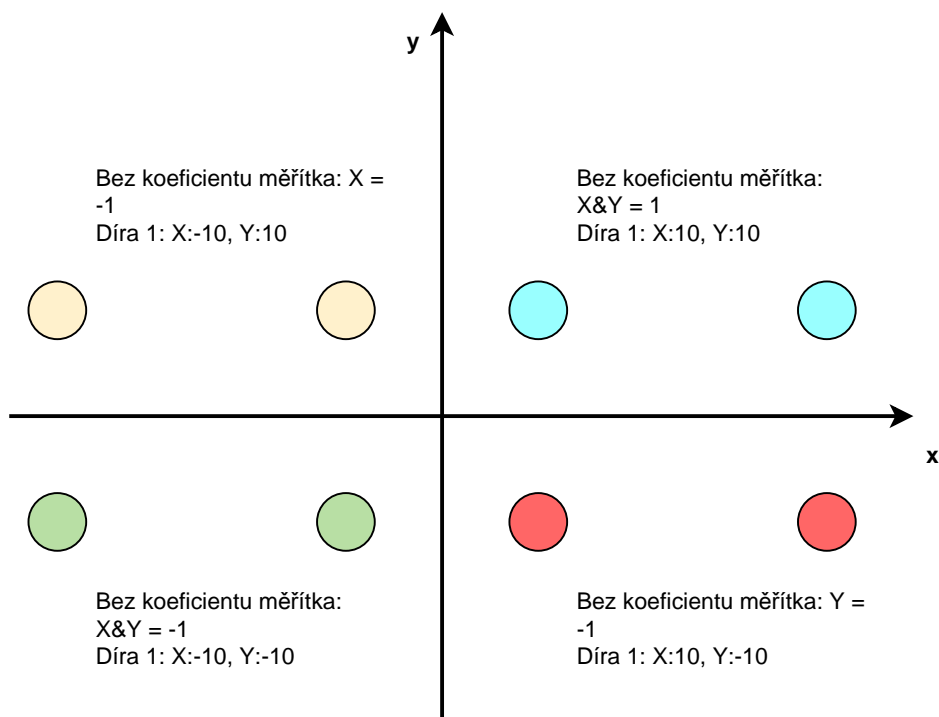

- > Pokud je aktivní koeficient změny měřítka $\neq 1$ objeví se v indikaci polohy příslušný symbol

Příklad: Použití koeficientu změny měřítka



3.10.3 Stopky

Pro měření času obrábění a.p. nabízí přístroj ve stavovém řádku stopky. Časové zobrazení ve formátu h:mm:ss pracuje v principu jako normální stopky, to znamená že měří uplynulý čas.

Ovládací prvek	Funkce
	Start Spustí měření času nebo pokračuje v měření po přestávce
	Pauza Přerušuje měření času
	Stop Zastaví měření času a vynuluje ho na 0:00:00

3.10.4 Počítač

Pro výpočty přístroj nabízí ve stavovém řádku různé kalkulačky. K zadávání čísel použijte číselné klávesy jako na normálním kalkulátoru.

Kalkulátor	Funkce
Standard	Má nejdůležitější matematické funkce
Kalkulátor otáček	<ul style="list-style-type: none"> ▶ Do předvolených políček zadejte Průměr (mm) a Rezna rychlost (m/min) > Otáčky se vypočítají automaticky
Kalkulátor úkosu	<ul style="list-style-type: none"> ▶ Do předvolených políček zadejte D1, D2 a L > Úhel se vypočítá automaticky > Kužel se znázorní graficky

3.10.5 Nastavit posuv

Nastavit posuv

Pro režimy **Ručně** a **MDI-režim** můžete posuv nastavit v dialogu **Rychlost posuvu**.

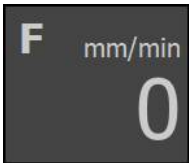
Dialog	Funkce
	<ul style="list-style-type: none"> ▶ Ve stavovém řádku ťukněte na Rychlost posuvu <ul style="list-style-type: none"> ■ Pro hlavní osy do zadávacího políčka mm/ot a mm/min ■ Pro rotační osy do zadávacího políčka °/min <div style="border: 1px solid black; padding: 5px; margin-top: 10px;"> <p>i Při otáčejícím se vřetenu pojíždí hlavní osy v závislosti na otáčkách vřetena. Přístroj používá hodnotu ze zadávacího políčka mm/ot. Při stojícím vřetenu přístroj používá hodnotu ze zadávacího políčka mm/min.</p> </div>

3.10.6 Zadejte a aktivujte přírůstek

Zadejte a aktivujte přírůstek

V režimu **Ručně** můžete přírůstek zadat a aktivovat v dialogu **Rychlost posuvu/Inkrement kroku**.



Dialog	Funkce
	<ul style="list-style-type: none"> ▶ Ve stavovém řádku ťukněte na Rychlost posuvu/Inkrement kroku ▶ Přírůstek aktivujte pomocí posuvného přepínače ON/OFF <ul style="list-style-type: none"> ■ Pro hlavní osy do zadávacího políčka mm/ot a mm/min ■ Pro rotační osy do zadávacího políčka Přírůstek °

3.10.7 Doplňkové funkce v ručním režimu

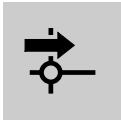

- ▶ Chcete-li vyvolat přidavné funkce, ťukněte na tlačítko **Přidavné funkce** ve stavovém řádku

K dispozici jsou následující ovládací prvky:

Ovládací prvek	Funkce
	<p>Referenční značky Spuštění hledání referenčních značek Další informace: "Zapnutí hledání referenčních značek", Stránka 138</p>
	<p>Nulové body Nastavení vztažných bodů Další informace: "Naškrábnutí vztažných bodů", Stránka 168</p>
	<p>Data nástroje Měření nástroje (naškrábnutím) Další informace: "Proměření nástroje", Stránka 166</p>

3.11 OEM-Lišta

	Stavový řádek a volitelná OEM-lišta nejsou v menu Programování k dispozici.
---	--

S opční OEM-lištou můžete podle konfigurace funkcí řídit připojený obráběcí stroj.



3.11.1 Ovládací prvky Nabídka OEM



Dostupné ovládací prvky v OEM-liště závisí na konfiguraci zařízení a připojeného obráběcího stroje.

Další informace: "Konfigurovat Nabídka OEM", Stránka 140

V **Nabídka OEM** máte obvykle k dispozici tyto ovládací prvky:

Ovládací prvek	Funkce
	<p>Logo Ukazuje konfigurované OEM-logo</p>
	<p>Otáčky vřetene Zobrazí jednu nebo více předvolených otáček vřetene Další informace: "Konfigurace cílových hodnot pro otáčky vřetena", Stránka 142</p>

3.11.2 Vvolání funkcí Nabídka OEM



Dostupné ovládací prvky v OEM-liště závisí na konfiguraci zařízení a připojeného obráběcího stroje.

Další informace: "Konfigurovat Nabídka OEM", Stránka 140

Pomocí ovládacích prvků v OEM-liště můžete řídit speciální funkce, například funkce vřetena.

Další informace: "Konfigurace speciálních funkcí", Stránka 144

Předvolba otáček vřetena



- ▶ V OEM-liště ťukněte na požadované políčko **Otáčky vřetene**
- > Zařízení předvolí napětí, které dosáhnou otáčky nezatíženého vřetena připojeného obráběcího stroje

Programování otáček vřetena



- ▶ Vřeteno nastavte ťukáním nebo podržením + nebo - na požadované otáčky



- ▶ V OEM-liště podržte požadované políčko **Otáčky vřetene**
- > Barva podsvětlení políčka se znázorní zeleně
- > Aktuální otáčky vřetena přístroj převezme jako cílovou hodnotu a zobrazí se v políčku **Otáčky vřetene**

3.12 Hlášení a akustická zpětná vazba

3.12.1 Hlášení

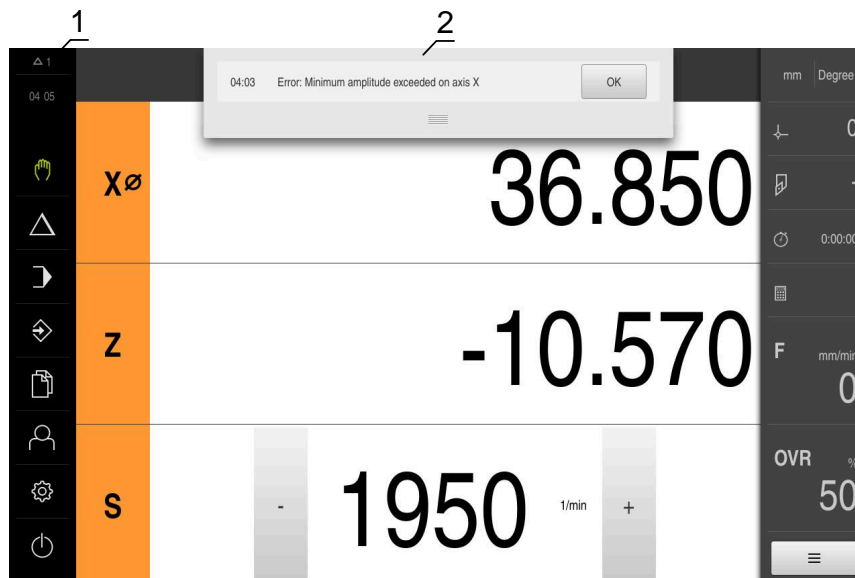

- 1 Rozsah zobrazování hlášení
- 2 Seznam hlášení

Zprávy v horní části pracovního prostoru mohou být vyvolány např. omylem obsluhy nebo neuzavřenými procesy.

Hlášení se zobrazí po výskytu příčiny hlášení nebo ťuknutím na oblast **Hlášení** na horním okraji obrazovky.

Vyvolání hlášení

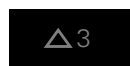

- ▶ Klepněte na **Hlášení**
- > Otevře se seznam hlášení.

Přizpůsobení oblasti zobrazení



- ▶ Chcete-li oblast zobrazení hlášení zvětšit, táhněte za **úchyt** dolů.
- ▶ Chcete-li oblast zobrazení hlášení zmenšit, táhněte za **úchyt** nahoru.
- ▶ Chcete-li oblast zobrazení zavřít, odtáhněte **úchyt** nahoru mimo obrazovku.
- > Počet neuzavřených hlášení bude zobrazen v **Hlášení**

Uzavření hlášení

V závislosti na obsahu můžete hlášení ukončit následujícími ovládacími prvky:



- ▶ Chcete-li zavřít hlášení s pokynem ťukněte na **Zavřít**
- > Hlášení se již nebude zobrazovat.

nebo

- ▶ Chcete-li zavřít hlášení s možným účinem na aplikaci ťukněte na **OK**
- > Hlášení pak případně vezme do úvahy aplikace
- > Hlášení se již nebude zobrazovat.

3.12.2 Průvodce

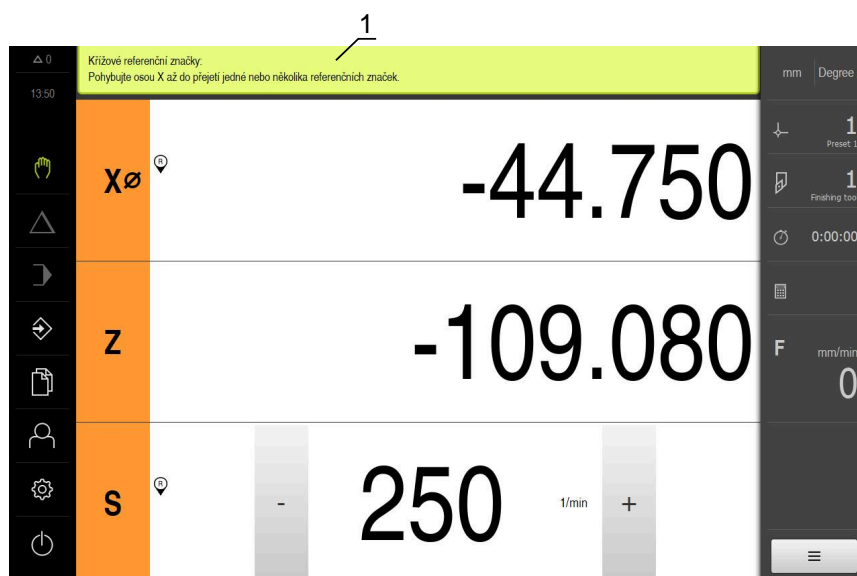

Obrázek 11: Podpora při činnostech od Průvodce

1 Průvodce (příklad)

Asistent vás podporuje při práci s kroky a programy nebo při procesu učení.

Následující ovládací prvky průvodce jsou zobrazeny v závislosti na aktuálním kroku nebo operaci.



- ▶ Ke zrušení poslední pracovní operace nebo její opakování ťukněte na **Zpět**



- ▶ Chcete-li zobrazený pracovní krok potvrdit, ťukněte na **Potvrdit**.
- ▶ Průvodce přejde k následujícímu kroku nebo ukončí postup.



- ▶ K přechodu na další zobrazení ťukněte na **Další**
- ▶ K přechodu na předchozí zobrazení ťukněte na **Předchozí**



- ▶ Chcete-li Průvodce zavřít, ťukněte na **Zavřít**.

3.12.3 Zvuková zpětná vazba

Přístroj může vydávat zvuková hlášení k signalizaci činnosti obsluhy, dokončení procesů nebo poruch.

Dostupné tóny jsou sdruženy do tématických oblastí. V rámci jedné tématické oblasti se tóny liší.

Nastavení akustické zpětné vazby lze definovat v nabídce **Nastavení**.

Další informace: "Zvuky", Stránka 184

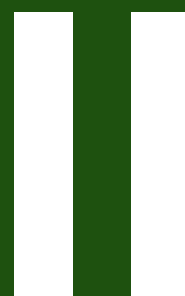

**Informace pro OEM
a Setup (Nastavení)**

Přehled

Tato část dokumentace obsahuje důležité body pro uživatele OEM a Setup, aby mohli zařízení uvést do provozu a seřídit.

Obsah kapitol v části "Informace pro OEM a Setup".

Následující tabulka ukazuje:

- ze kterých kapitol se skládá tato část "Informace pro OEM a Setup".
- jaké informace kapitoly obsahují
- kterých cílových skupin se kapitoly primárně týkají

Kapitola	Obsah	Cílová skupina		
		OEM	Setup	Operator
Tato kapitola obsahuje informace o ...				
1 "Přeprava a skladování"	... transport produktu ... skladování produktu ... obsah dodávky produktu ... Příslušenství pro produkt	✓	✓	
2 "Montáž"	... montáž produktu dle daného účelu	✓	✓	
3 "Instalace"	... instalace produktu dle daného účelu	✓	✓	
4 "Uvedení do provozu"	... uvedení produktu do provozu	✓		
5 "Seřizování"	... seřízení produktu dle daného účelu		✓	
6 "Správa souborů"	... funkce menu "Správa souborů"	✓	✓	✓
7 "Nastavení"	... Možnosti nastavení a příslušné parametry nastavení produktu	✓	✓	✓
8 "Servis a údržba"	... obecná údržba produktu	✓	✓	✓
9 "Demontáž a likvidace"	... demontáž a likvidace produktu ... Pokyny k ochraně životního prostředí	✓	✓	✓
10 "Technické údaje"	... technická data produktu ... Rozměry produktu a přípojek (výkresy)	✓	✓	✓

Obsah

1	Přeprava a skladování.....	58
1.1	Přehled.....	59
1.2	Vybalení přístroje.....	59
1.3	Obsah dodávky a příslušenství.....	59
1.3.1	Rozsah dodávky.....	59
1.3.2	Příslušenství.....	60
1.4	Když dojde k poškození během dopravy.....	61
1.5	Opětovné zabalení a skladování.....	61
1.5.1	Zabalit přístroj.....	62
1.5.2	Skladování přístroje.....	62
2	Montáž.....	63
2.1	Přehled.....	64
2.2	Sestavení přístroje.....	64
2.2.1	Montáž na stojánek Single-Pos.....	65
2.2.2	Montáž na stojánek Duo-Pos.....	66
2.2.3	Montáž na stojánek Multi-Pos.....	67
2.2.4	Montáž na držáku Multi-Pos.....	68
3	Instalace.....	69
3.1	Přehled.....	70
3.2	Všeobecné pokyny.....	70
3.3	Přehled zařízení.....	71
3.4	Připojení snímačů.....	73
3.5	Zapojení spínacích vstupů a výstupů.....	74
3.6	Připojení zadávacího přístroje.....	77
3.7	Připojení síťové periferie.....	77
3.8	Připojte síťové napětí.....	78
4	Uvedení do provozu.....	79
4.1	Přehled.....	80
4.2	Přihlášení pro uvedení do provozu.....	80
4.2.1	Přihlášení uživatele.....	80
4.2.2	Hledání referenčních značek po spuštění.....	81
4.2.3	Nastavení jazyka.....	81
4.2.4	Změna hesla.....	82
4.3	Jednotlivé kroky pro Uvedení do provozu.....	82
4.4	Zvolte Aplikace.....	84
4.5	Základní nastavení.....	84
4.5.1	Aktivovat Softwarové možnosti.....	84
4.5.2	Nastavení Datumu a času.....	87
4.5.3	Nastavení měrných jednotek.....	87
4.6	Konfigurování os.....	89
4.6.1	Základy konfigurace os.....	89
4.6.2	Přehled typických měřidel.....	90
4.6.3	Konfigurovat osy pro snímače s rozhraním EnDat.....	91
4.6.4	Konfigurování os pro snímače s rozhraním 1 V _{SS} nebo 11 uA _{SS}	92
4.6.5	Provedení korekce chyb.....	97

4.6.6	Konfigurování centrálního pohonu.....	102
4.6.7	Konfigurování specifických nastavení pro Osa + NC.....	108
4.6.8	Konfigurování obecných nastavení pro Osa + NC.....	118
4.6.9	Konfigurování Osy vřetena.....	124
4.6.10	Konfigurovat Elektronické ruční kolečko.....	132
4.6.11	Propojení os.....	134
4.6.12	Osa průměru.....	135
4.6.13	Konfigurování řezání závitu (volitelný software NC).....	136
4.6.14	Referenční značky.....	137
4.7	Konfigurování M-funkcí.....	138
4.7.1	Standardní M-funkce.....	139
4.7.2	M-funkce výrobce.....	139
4.8	OEM oblast.....	139
4.8.1	Přidat dokumentaci.....	139
4.8.2	Přidat startovní obrazovku.....	140
4.8.3	Konfigurovat Nabídka OEM.....	140
4.8.4	Přizpůsobit zobrazení.....	146
4.8.5	Přizpůsobení provádění programu.....	146
4.8.6	Úprava chybových hlášení.....	147
4.8.7	Uložení a obnovení OEM-nastavení.....	149
4.8.8	Konfigurace přístroje pro snímky obrazovky.....	150
4.9	Zálohování dat.....	151
4.9.1	Zálohování konfigurace.....	151
4.9.2	Zálohovat uživatelské soubory.....	152

5 Seřizování.....153

5.1	Přehled.....	154
5.2	Přihlášení pro seřizování.....	154
5.2.1	Přihlášení uživatele.....	154
5.2.2	Hledání referenčních značek po spuštění.....	155
5.2.3	Nastavení jazyka.....	155
5.2.4	Změna hesla.....	156
5.3	Jednotlivé kroky k seřízení.....	157
5.3.1	Základní nastavení.....	157
5.3.2	Příprava obrábění.....	165
5.4	Zálohování konfigurace.....	169
5.5	Zálohovat uživatelské soubory.....	170

6 Správa souborů.....171

6.1	Přehled.....	172
6.2	Typy souborů.....	173
6.3	Spravovat složky a soubory.....	173
6.4	Náhled souborů.....	176
6.5	Export souborů.....	176
6.6	Import souborů.....	177

7 Nastavení.....178

7.1	Přehled.....	179
7.2	Obecně.....	180
7.2.1	Informace zařízení.....	180
7.2.2	Obrazovka a dotykový displej.....	181
7.2.3	Displej.....	182
7.2.4	Okno simulace.....	183

7.2.5	Zvuky.....	184
7.2.6	Tiskárny.....	184
7.2.7	Autorská práva.....	184
7.2.8	Servisní informace.....	185
7.2.9	Dokumentace.....	185
7.3	Rozhraní.....	186
7.3.1	USB.....	186
7.3.2	Osy (spínací funkce).....	186
7.3.3	Polohově závislé spínací funkce.....	186
7.4	Uživatel.....	188
7.4.1	OEM.....	188
7.4.2	Setup.....	189
7.4.3	Operator.....	190
7.5	Osy.....	191
7.5.1	Informace.....	193
7.6	Servis.....	194
7.6.1	Informace o firmwaru.....	195

8 Servis a údržba..... 197

8.1	Přehled.....	198
8.2	Čistění.....	198
8.3	Plán údržby.....	199
8.4	Opětné uvedení do provozu.....	199
8.5	Aktualizace firmwaru.....	199
8.6	Diagnostika snímačů.....	201
8.6.1	Diagnostika pro měřidla s rozhraním 1 V _{SS} /11 μA _{SS}	201
8.6.2	Diagnostika pro snímače s rozhraním EnDat.....	202
8.7	Obnovení souborů a nastavení.....	204
8.7.1	Obnovení specifických složek a souborů OEM.....	205
8.7.2	Obnovit uživatelské soubory.....	206
8.7.3	Obnovit konfiguraci.....	207
8.8	Reset všech nastavení.....	208
8.9	Obnovení továrního nastavení.....	208

9 Demontáž a likvidace..... 209

9.1	Přehled.....	210
9.2	Demontáž.....	210
9.3	Likvidace.....	210

10 Technické údaje..... 211

10.1	Přehled.....	212
10.2	Údaje přístroje.....	212
10.3	Rozměry přístroje a připojovací rozměry.....	214
10.3.1	Rozměry se stojánkem Single-Pos.....	216
10.3.2	Rozměry přístroje se stojánkem Duo-Pos.....	216
10.3.3	Rozměry přístroje se stojánkem Multi-Pos.....	217
10.3.4	Rozměry přístroje s držákem Multi-Pos.....	217

1

Přeprava a skladování

1.1 Přehled

Tato kapitola obsahuje informace o dopravě a skladování, jakož i rozsahu dodávky a příslušenství přístroje.



Následující postupy smí provádět pouze odborný personál.

Další informace: "Kvalifikace personálu", Stránka 15

1.2 Vybalení přístroje

- ▶ Obal otevřete nahoře.
- ▶ Odstraňte obalový materiál.
- ▶ Vyjměte obsah.
- ▶ Zkontrolujte úplnost dodávky.
- ▶ Zkontrolujte dodávku, zda nebyla poškozená při dopravě.

1.3 Obsah dodávky a příslušenství

1.3.1 Rozsah dodávky

Dodávka zahrnuje tyto položky:

Označení	Popis
Stojánek Single-Pos	Stojánek pro pevnou montáž, se sklonem 20°, rastr úchytných děr 100 mm x 100 mm
Instalační návod	Papírové vydání Návodu pro instalaci v aktuálně dostupných jazycích
Přístroj	Indikace polohy POSITIP 8000
Návod k obsluze	PDF-verze Návodu k obsluze na datovém nosiči v aktuálně dostupných jazycích
Dodatek (volitelný)	Doplňuje nebo nahrazuje obsah provozních pokynů a příp. také instalačních pokynů.

1.3.2 Příslušenství



Opční software musí být na přístroji odemčen pomocí licenčního klíče. Související hardwarové komponenty lze používat pouze po aktivaci příslušného opčního softwaru.

Další informace: "Aktivovat Softwarové možnosti", Stránka 84

Dále uvedené příslušenství můžete objednat také u fy HEIDENHAIN:

Příslu- šenství	Označení	Popis	ID
k provozu			
	Opční software POSITIP 8000 AE11	Povolení přídavného vstupu snímače	1089228-02
	Opční software POSITIP 8000 AE11 Trial	Povolení dalšího vstupu snímače, časově omezená zkušební verze (60 dní)	1089228-52
	Opční software POSITIP 8000 NC1	Regulace osy (servo a krokový motor) obráběcího stroje	1089228-03
	Opční software POSITIP 8000 NC1 Trial	Regulace osy (servo a kroko- vý motor) obráběcího stroje, časově omezená zkušební verze (60 dní)	1089228-53
pro instalaci			
	Dotyková sonda TS 248	Dotyková sonda pro snímání obrobku (vytváření vztažných bodů), axiální kabelový výstup	683110-xx
	Dotyková sonda TS 248	Dotyková sonda pro snímá- ní obrobku (vytváření vztaž- ných bodů), radiální kabelový výstup	683112-xx
	Přípojovací kabel	Přípojný kabel viz prospekt "Kabel a spojovací zástrčka produktů HEIDENHAIN"	---
	Síťový kabel	Síťový kabel s Euro-zástrčkou (typ F), 3 m dlouhý	223775-01
	Spojovací kabel USB	Spojovací kabel USB se zástrčkou typu A a se zástrč- kou typu B	354770-xx
	Zástrčka adaptéru 1 Vss	Převod osazení rozhraní s 1 V _{SS} ze zamontované zástrč- ky Sub-D, 2řádkové, kolíčky, 15pinové na Sub-D zástrč- ku, 2řádkovou, s pojistnými šroubky, kolíčky, 15pinovou	1089214-01
pro montáž			

Příslušenství	Označení	Popis	ID
	Držák Multi-Pos	Držák pro upevnění přístroje na rameno, plynule naklopitelný, rozsah naklonění 90°, rastr úchytných děr 100 mm x 100 mm	1089230-04
	Stojánek Duo-Pos	Stojánek pro pevnou montáž, se sklonem 20° nebo 45°, rastr úchytných děr 100 mm x 100 mm	1089230-02
	Stojánek Multi-Pos	Stojánek pro plynule naklopitelnou montáž, rozsah naklonění 90°, rastr úchytných děr 100 mm x 100 mm	1089230-03
	Stojánek Single-Pos	Stojánek pro pevnou montáž, se sklonem 20°, rastr úchytných děr 100 mm x 100 mm	1089230-01
	Vestavný rám	Vestavný rám pro montáž následných elektronik QUADRA-CHEK 3000 a POSITIP 8000 do panelu	1089208-02

1.4 Když dojde k poškození během dopravy

- ▶ Nechte si potvrdit poškození od dopravce.
- ▶ Uložte obalový materiál pro vyšetření.
- ▶ Informujte odesílatele o poškození.
- ▶ Pro náhradní díly kontaktujte obchodníka společnosti



Při poškození během dopravy:

- ▶ Uložte obalový materiál k prošetření.
- ▶ HEIDENHAIN nebo výrobce stroje

To platí rovněž pro poškození náhradních dílů během dopravy.

1.5 Opětovné zabalení a skladování

Přístroj zabalte a skladujte obezřetně a v souladu se zde uvedenými podmínkami.

1.5.1 Zabalit přístroj

Nové balení by mělo co nejvíce odpovídat původnímu balení.

- ▶ Všechny doplňkové díly a protiprachové krytky upevněte na přístroj tak, jak byly upevněné při dodávce přístroje nebo je zase zabalte tak, jak byly zabalené.
- ▶ Zabalte přístroj tak, aby
 - byly nárazy a otřesy během dopravy utlumeny,
 - do něho nemohl vniknout prach a vlhkost.
- ▶ Všechny dodané části příslušenství uložte do obalu,
Další informace: "Obsah dodávky a příslušenství", Stránka 59
- ▶ Přiložte veškerou dokumentaci, která byla v původní dodávce
Další informace: "Uložení a předávání dokumentace ", Stránka 11



Odeslání přístroje do opravy v servisu:

- ▶ Zašlete přístroj bez příslušenství, snímačů a periferních zařízení.

1.5.2 Skladování přístroje

- ▶ Zabalte přístroj jak bylo výše popsáno
- ▶ Dodržujte stanovené podmínky prostředí
Další informace: "Technické údaje", Stránka 211
- ▶ Po každé přepravě a delším skladování přístroj zkontrolujte, zda není poškozený

2

Montáž

2.1 Přehled

Tato kapitola popisuje montáž přístroje. Zde najdete návod jak řádně namontujete váš přístroj na stojánek nebo na držák.



Následující postupy smí provádět pouze odborný personál.

Další informace: "Kvalifikace personálu", Stránka 15

2.2 Sestavení přístroje

Všeobecné montážní pokyny

Úchyt montážních variant se nachází na zadní straně přístroje. Přípojka je kompatibilní se standardem VESA 100 mm x 100 mm.

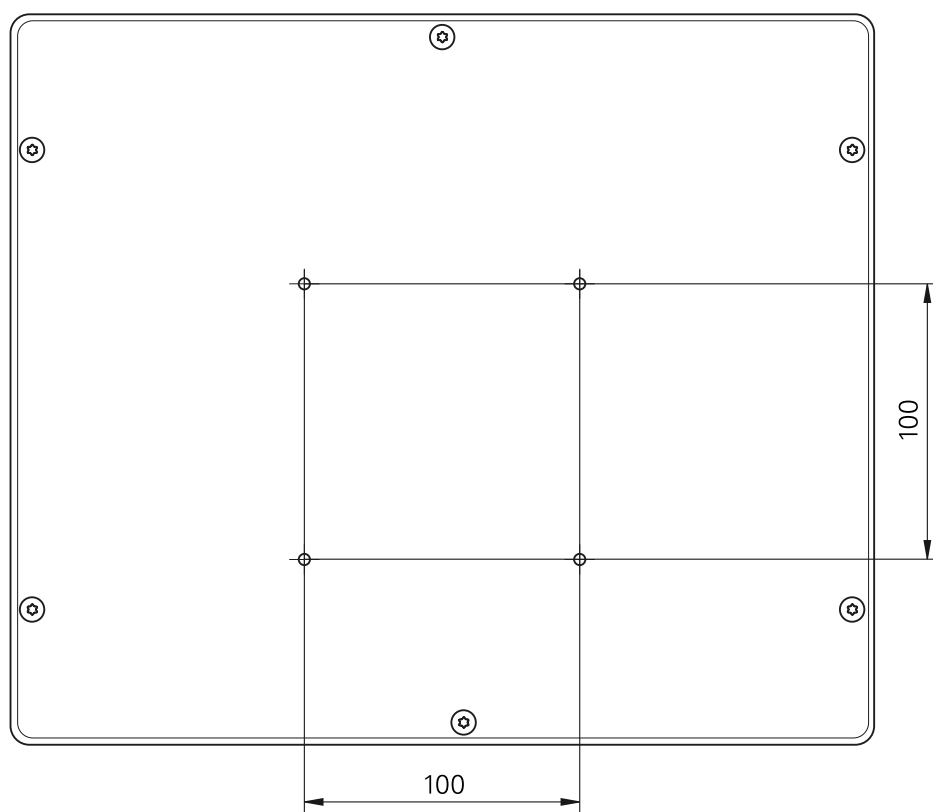

Obrázek 12: Rozměry zadní strany přístroje

Materiál pro uchycení montážních variant k přístroji je přiložen k příslušenství.

Dodatečně použijte:

- Šroubovák Torx T20
- Šroubovák Torx T25
- Klíč s vnitřním šestihranem, otvor klíče 2,5 (stojánek Duo-Pos)
- Materiál pro upevnění na pracovní plochu



Pro použití v souladu s daným účelem musí být přístroj upevněn na stojánku nebo v držáku.

2.2.1 Montáž na stojánek Single-Pos

Stojánek Single-Pos můžete na přístroj našroubovat se sklonem 20°.

- ▶ Stojánek upevníte pomocí přiložených šroubů se zapuštěnou hlavou M4x8 ISO 14581 do horních otvorů se závitem VESA 100 na zadní straně přístroje



Dbejte na přípustný dotahovací moment 2,6 Nm

- ▶ Stojánek přišroubujte dvěma vhodnými šrouby shora na plochu nebo
- ▶ Umístěte samolepicí gumové podložky na spodní stranu stojáнку
- ▶ Kabel uložte zezadu skrze otvor stojáнку a poté ho ved'te k přípojkám.

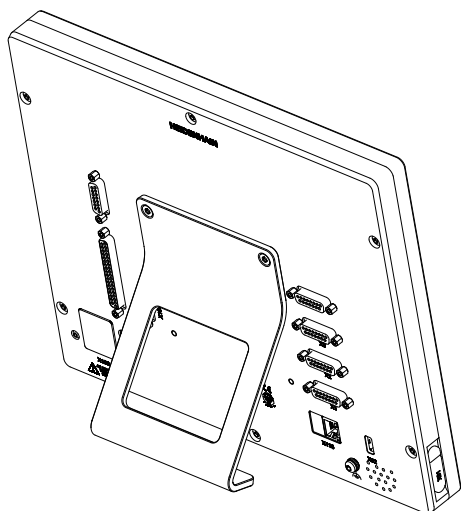

Obrázek 13: Přístroj je namontovaný na stojánek Single-Pos

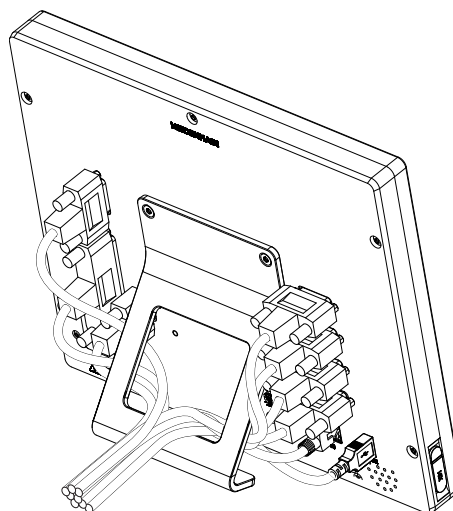

Obrázek 14: Vedení kabelu u stojáнку Single-Pos

Další informace: "Rozměry se stojánkem Single-Pos", Stránka 216

2.2.2 Montáž na stojánek Duo-Pos

Stojánek Duo-Pos lze na přístroj našroubovat buď se sklonem 20° nebo se sklonem 45°.

- ▶ Stojánek upevníte pomocí přiložených šroubů s vnitřním šestihranem M4x8 ISO 7380 do spodních otvorů se závitem VESA 100 na zadní straně přístroje

i Dbejte na přípustný dotahovací moment 2,6 Nm

- ▶ Stojánek našroubujte přes montážní zářezy (šířka = 4,5 mm) na pracovní plochu nebo
- ▶ Přístroj postavte na požadované místo
- ▶ Kabel uložte zezadu skrze obě opěrky stojánku a poté ved'te přes boční otvory k přípojkám.

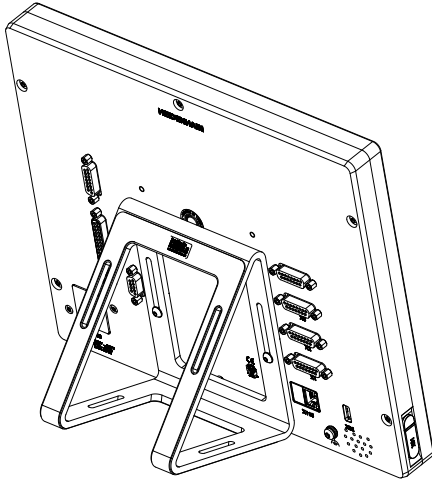

Obrázek 15: Přístroj namontovaný na stojánek Duo-Pos

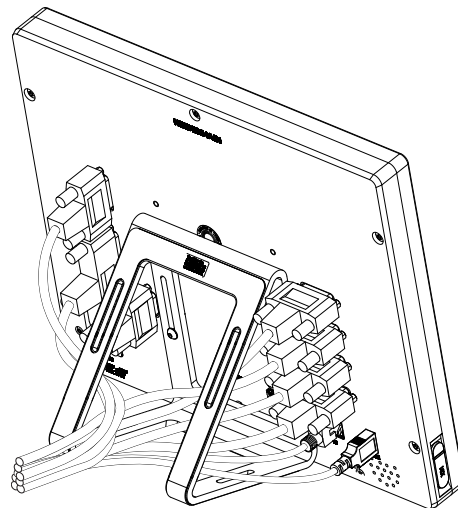

Obrázek 16: Vedení kabelu u stojánku Duo-Pos

Další informace: "Rozměry přístroje se stojánkem Duo-Pos", Stránka 216

2.2.3 Montáž na stojánek Multi-Pos

- ▶ Stojánek upevníte pomocí přiložených šroubů se zapuštěnou hlavou M4x8 ISO 14581 (černé) do otvorů se závitem VESA 100 na zadní straně přístroje

i Dbejte na přípustný dotahovací moment 2,6 Nm

- ▶ Opční stojánek přišroubujte dvěma M5 šrouby zespodu na pevnou plochu
- ▶ Nastavte požadovaný úhel naklonění v rámci 90°
- ▶ Zajištění stojánku: pevně dotáhněte šroub T25

i Dbejte na utahovací moment pro šroub T25

- Doporučený utahovací moment: 5,0 Nm
- Maximální povolený utahovací moment: 15,0 Nm

- ▶ Kabel uložte zezadu skrze obě opěrky stojánku a poté vedte přes boční otvory k přípojkám.

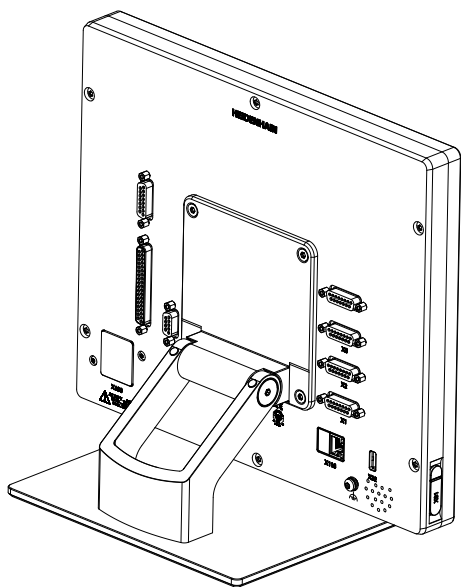

Obrázek 17: Přístroj namontovaný na stojánek Multi-Pos

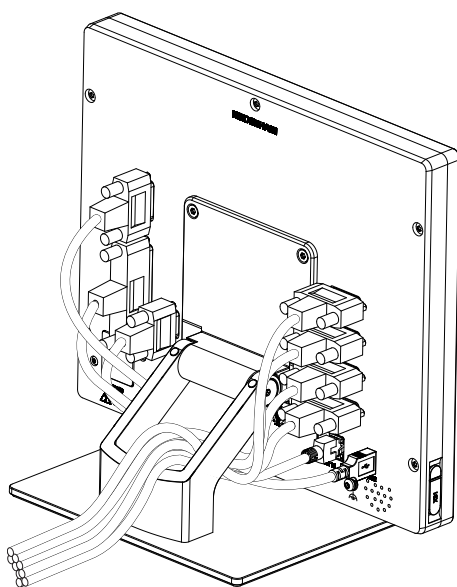

Obrázek 18: Vedení kabelu u stojánku Multi-Pos

Další informace: "Rozměry přístroje se stojánkem Multi-Pos", Stránka 217

2.2.4 Montáž na držáku Multi-Pos

- ▶ Držák upevníte pomocí přiložených šroubů se zapuštěnou hlavou M4x8 ISO 14581 (černé) do otvorů se závitem VESA 100 na zadní straně přístroje

i Dbejte na přípustný dotahovací moment 2,6 Nm

- ▶ Držák namontujte pomocí přiloženého šroubu M8, podložek, rukojeti a šestihranné matice M8 na rameno

nebo

- ▶ Přimontujte držák dvěma šrouby < 7 mm přes obě díry k požadované ploše.
- ▶ Nastavte požadovaný úhel naklonění v rámci 90°
- ▶ Zajištění držáku: pevně dotáhněte šroub T25

i Dbejte na utahovací moment pro šroub T25

- Doporučený utahovací moment: 5,0 Nm
- Maximální povolený utahovací moment: 15,0 Nm

- ▶ Kabel uložte zezadu skrze obě opěrky držáku a poté ved'te přes boční otvory k přípojkám.

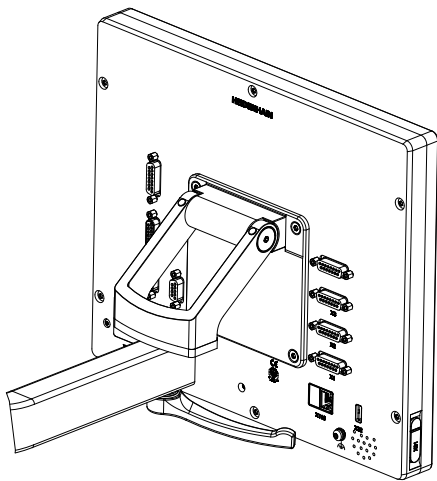

Obrázek 19: Přístroj namontovaný na držáku Multi-Pos

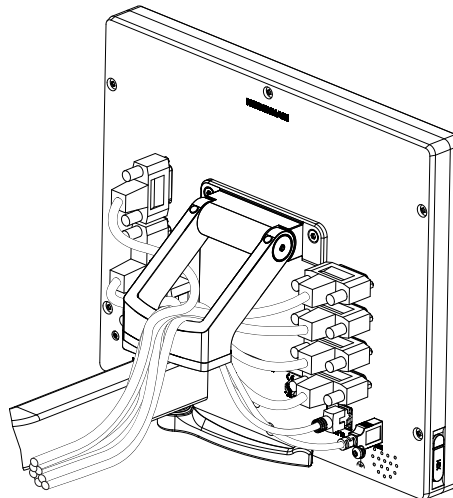

Obrázek 20: Vedení kabelu u držáku Multi-Pos

Další informace: "Rozměry přístroje s držákem Multi-Pos", Stránka 217

3

Instalace

3.1 Přehled

Tato kapitola popisuje instalaci přístroje. Zde naleznete informace o přípojkách přístroje a návody, jak řádně připojit periferní přístroje.



Následující postupy smí provádět pouze odborný personál.

Další informace: "Kvalifikace personálu", Stránka 15

3.2 Všeobecné pokyny

UPOZORNĚNÍ

Rušení od zdrojů silných elektromagnetických emisí!

Periferní zařízení, jako jsou měniče kmitočtu nebo pohony, mohou způsobovat rušení.

Pro zvýšení odolnosti vůči působení elektromagnetických vlivů:

- ▶ používejte volitelnou přípojku uzemnění dle normy IEC/EN 60204-1.
- ▶ Používejte výhradně USB-periferie s průchozím stíněním, např. kovovou fólií a kovovým opletením, nebo kovovým pouzdrem. Stupeň pokrytí stínícím opletením musí být 85 % nebo více. Stínění musí být napojeno kolem konektoru (napojení 360°).

UPOZORNĚNÍ

Poškození přístroje spojováním a rozpojováním konektorů během provozu!

Mohly by se poškodit vnitřní komponenty.

- ▶ Konektory spojte nebo rozpojte pouze při vypnutém přístroji!

UPOZORNĚNÍ

Elektrostatický výboj (ESD)!

Výrobek obsahuje součástky, které mohou být zničeny elektrostatickým výbojem.

- ▶ Musíte dodržovat bezpečnostní opatření pro zacházení se součástkami citlivými na elektrostatický výboj.
- ▶ Nikdy se nedotýkejte přípojných kolíčků bez řádného uzemnění.
- ▶ Při pracích na přípojkách přístroje noste uzemněný ESD-náramek.

UPOZORNĚNÍ**Poškození přístroje způsobené nesprávným zapojením!**

Pokud vstupy nebo výstupy špatně připojíte, může dojít k poškození přístroje nebo periferních zařízení.

- ▶ Dbejte na připojení přívodů a technické údaje přístroje
- ▶ Obsazujte výhradně použité piny nebo vodiče

Další informace: "Technické údaje", Stránka 211

3.3 Přehled zařízení

Přípojky na zadní straně přístroje jsou chráněny krytkami proti zašpinění a poškození.

UPOZORNĚNÍ**Znečištění a poškození kvůli chybějícím prachovým krytkám!**

Pokud nenasadíte na nepoužívané přípojky prachové krytky, může to ovlivnit funkci přípojných kontaktů nebo se zničí.

- ▶ Prachové krytky sundávejte pouze pro připojení snímačů nebo periferních přístrojů.
- ▶ Po odpojení snímače nebo periferního zařízení nasadte na přípojku opět ochrannou krytku.



Druh přípojek pro snímače se může lišit v závislosti na provedení přístroje.

Zadní strana přístroje bez protiprachových krytek

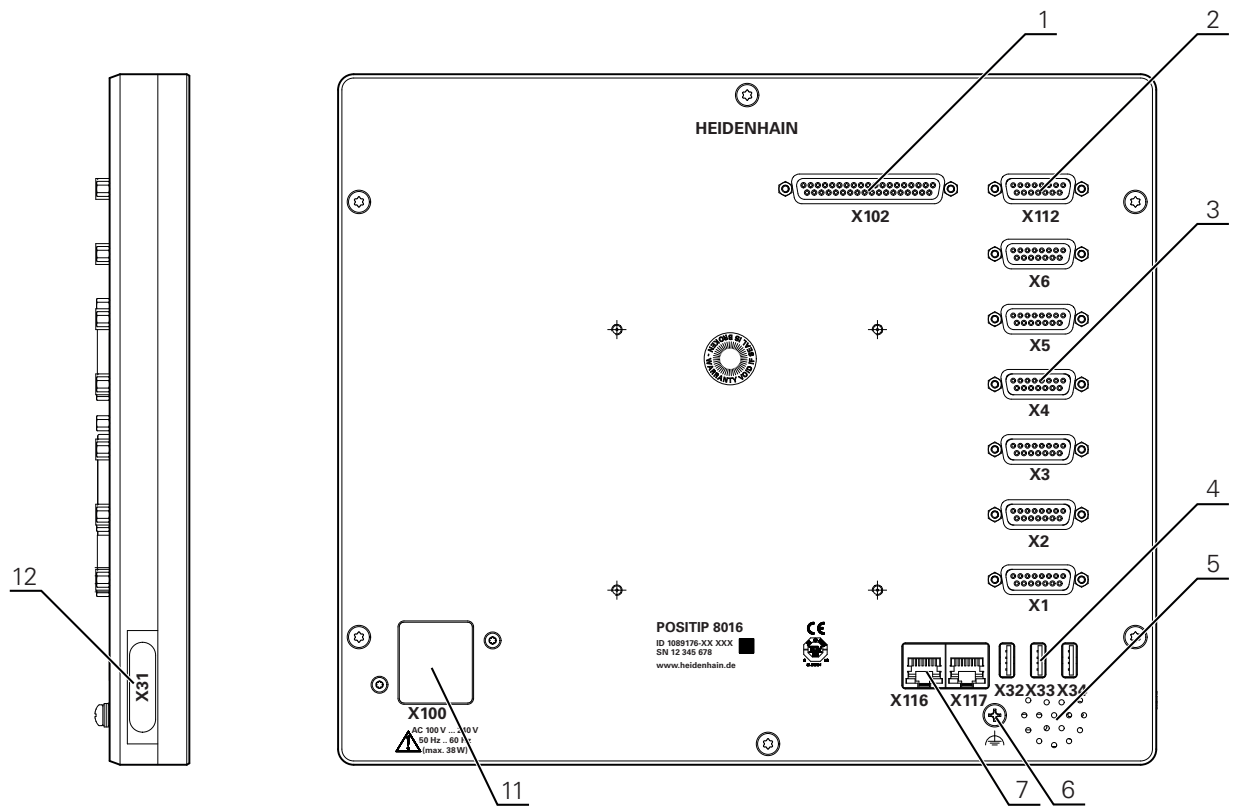

Obrázek 21: Zadní strana u přístrojů s ID 1089176-xx

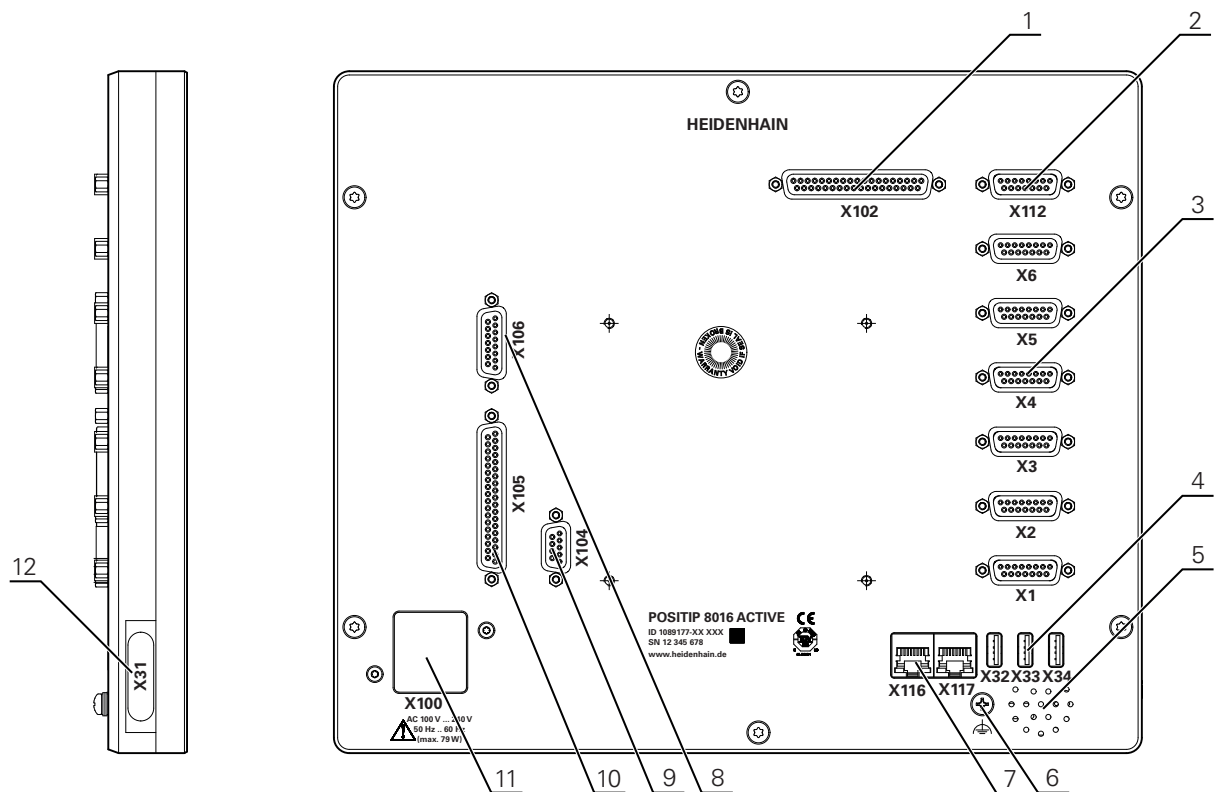

Obrázek 22: Zadní strana u přístrojů s ID 1089177-xx

Konektory:

- 1 **X102:** 37pinový konektor Sub-D pro digitální TTL-rozhraní (8 vstupů, 16 výstupů)
- 2 **X112:** 15pinový konektor Sub-D pro dotykové sondy (např. dotykovou sondu HEIDENHAIN)
- 3 **X1-X6:** 15pinové konektory Sub-D pro měřidla s rozhraním typu 1 V_{SS}, 11μA_{SS} nebo EnDat 2.2
Standardně se 4 volnými vstupy, opčně lze povolit 2 další vstupy
- 4 **X32-X34:** USB 2.0 konektor Hi-Speed (typ A) pro USB-flashdisk
- 5 Reproduktor
- 6 Přípojka uzemnění dle IEC/EN 60204-1.
- 7 **X116:** Konektor RJ45-Ethernet pro komunikaci a výměnu dat s následnými systémy, popř. s PC
X117: V současné době není podporováno
- 11 **X100:** Síťový vypínač a přípojka

Přídavné konektory u přístrojů s ID 1089177-xx:

- 8 **X106:** 15pinový konektor Sub-D pro analogové rozhraní (4 vstupy, 4 výstupy)
- 9 **X104:** 9pinový konektor Sub-D pro univerzální rozhraní relé (2 přepínací kontakty relé)
- 10 **X105:** 37pinový konektor Sub-D pro digitální rozhraní (24 V DC; 24 spínacích vstupů, 8 spínaných výstupů)

Levá strana přístroje

- 12 **X31** (pod krytem): Přípojka USB 2.0 Hi-Speed (typ A) pro USB-flashdisk

3.4 Připojení snímačů



U snímačů s rozhraním EnDat-2.2.: Když je jedna osa v nastavení přístroje již přidělena příslušnému vstupu snímače, tak se snímač při novém spuštění rozpozná automaticky a nastavení se upraví. Případně můžete vstup snímače přiřadit, po připojení snímače.

- ▶ Dbejte na následující osazení konektorů
- ▶ Sundejte krytky a uložte je
- ▶ Položte kabel podle varianty montáže

Další informace: "Sestavení přístroje", Stránka 64

- ▶ Připojte snímače napevno k danému konektoru.

Další informace: "Přehled zařízení", Stránka 71

- ▶ U konektorů se šrouby: nedotahujte šrouby příliš silně.

Osazení konektorů X1, X2, X3, X4, X5, X6

1 V _{PP} , 11 μA _{PP} , EnDat 2.2								
	1	2	3	4	5	6	7	8
1 V _{PP}	A	0 V	B+	U _P	/	/	R-	/
11 μA _{PP}	I ₁₊		I ₂₊		/	Interní stínění	I ₀₋	/
EnDat	/		/		DATA		/	CLOCK
	9	10	11	12	13	14	15	
1 V _{PP}	A-	Senzor 0 V	B-	Senzor U _P	/	R+	/	
11 μA _{PP}	I ₁₋		I ₂₋		/	I ₀₊	/	
EnDat	/		/		DATA	/	CLOCK	

3.5 Zapojení spínacích vstupů a výstupů

VAROVÁNÍ

Nebezpečí při použití spínacích vstupů pro bezpečnostní funkce!

Použitím spínacích vstupů pro mechanické koncové spínače pro bezpečnostní funkce může dojít k vážným zraněním nebo usmrcení.

- ▶ Nepoužívejte spínací vstupy pro mechanické koncové spínače pro bezpečnostní funkce.

i V závislosti na připojovaném periferním zařízení bude možná nutné připojení odborníkem.

Příklad: Překročení ochranného nízkého napětí (SELV)

Další informace: "Kvalifikace personálu", Stránka 15

i Zařízení splňuje požadavky normy IEC 61010-1 pouze tehdy, když je periferie napájena ze sekundárního obvodu s omezením energie dle IEC 61010-1^{3. vydání}, odstavec 9.4 nebo s omezením výkonu dle IEC 60950-1^{2. vydání}, odstavec 2.5 nebo ze sekundárního obvodu třídy 2 dle UL1310.

Místo IEC 61010-1^{3. vydání}, odstavec 9.4 lze použít též odpovídající odstavce norem DIN EN 61010-1, EN 61010-1, UL 61010-1 a CAN/CSA-C22.2 č. 61010-1 resp. místo IEC 60950-1^{2. vydání}, odstavec 2.5 odpovídající odstavce norem DIN EN 60950-1, EN 60950-1, UL 60950-1, CAN/CSA-C22.2 č. 60950-1.

- ▶ Připojte spínací vstupy a výstupy podle následujícího osazení konektorů
- ▶ Sundejte krytky a uložte je
- ▶ Položte kabel podle varianty montáže

Další informace: "Sestavení přístroje", Stránka 64

- ▶ Připojte připojovací kabel periférie napevno k dané přípojce.

Další informace: "Přehled zařízení", Stránka 71

- ▶ U konektorů se šrouby: nedotahujte šrouby příliš silně.

i Digitálním nebo analogovým vstupům a výstupům musíte přiřadit v nastavení přístroje příslušné spínací funkce.

Osazení přípojky X102

1	2	3	4	5	6	7	8
ZEM	Din 1	Din 3	Din 4	Din 6	ZEM	Dout 0	Dout 2
9	10	11	12	13	14	15	16
Dout 4	ZEM	Dout 6	Dout 8	Dout 10	ZEM	Dout 12	Dout 14
17	18	19	20	21	22	23	24
/	/	ZEM	Din 0	Din 2	5 V DC	Din 5	Din 7
25	26	27	28	29	30	31	32
ZEM	Dout 1	Dout 3	Dout 5	ZEM	Dout 7	Dout 9	Dout 11
33	34	35	36	37			
ZEM	Dout 13	Dout 15	/	/			

Digitální vstupy:

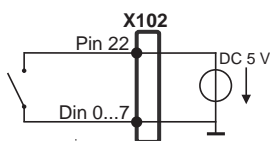

Digitální výstupy:

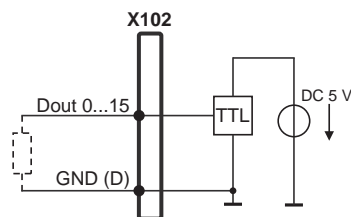

Osazení přípojky X104

1	2	3	4	5	6	7	8	9
R-0 NO	R-0 NC	/	R-1 NO	R-1 NC	R-0 CO	/	/	R-1 CO

CO - Change Over

NO - Normally Open

NC - Normally Closed

Výstupy relé:

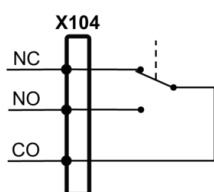

Osazení přípojky X105

1	2	3	4	5	6	7	8
Din 0	Din 2	Din 4	Din 6	Din 8	Din 10	Din 12	Din 14
9	10	11	12	13	14	15	16
Din 16	Din 18	Din 20	Din 22	Dout 0	Dout 2	Dout 4	Dout 6
17	18	19	20	21	22	23	24
24 V DC	24 V DC	ZEM	Din 1	Din 3	Din 5	Din 7	Din 9
25	26	27	28	29	30	31	32
Din 11	Din 13	Din 15	Din 17	Din 19	Din 21	Din 23	Dout 1
33	34	35	36	37			
Dout 3	Dout 5	Dout 7	24 V DC	ZEM			

Digitální vstupy:

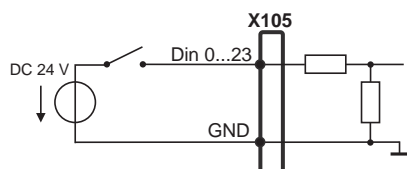

Digitální výstupy:

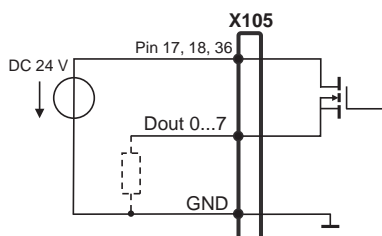

Osazení přípojky X106

1	2	3	4	5	6	7	8
Aout 0+	Aout 1+	Aout 2+	Aout 3+	GND	GND	Ain 1	Ain 3
9	10	11	12	13	14	15	
Aout 0-	Aout 1-	Aout 2-	Aout 3-	5 V DC	Ain 0	Ain 2	

Analogové vstupy:

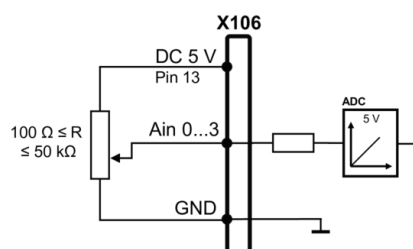

Analogové výstupy:

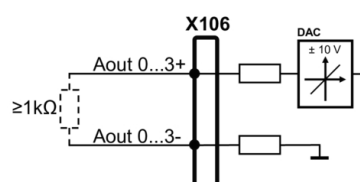

3.6 Připojení zadávacího přístroje

- ▶ Dbejte na následující osazení konektorů
- ▶ Sundejte krytky a uložte je
- ▶ Položte kabel podle varianty montáže

Další informace: "Sestavení přístroje", Stránka 64

- ▶ Připojte USB-myš nebo USB-klávesnici k některé přípojce USB typu A (X31, X32, X33, X34). Zástrčka USB-kabelu musí být úplně zasunutá

Další informace: "Přehled zařízení", Stránka 71

Osazení konektorů X31, X32, X33, X34

1	2	3	4
5 V DC	Data (-)	Data (+)	ZEM

3.7 Připojení síťové periferie

- ▶ Dbejte na následující osazení konektorů
- ▶ Sundejte krytky a uložte je
- ▶ Položte kabel podle varianty montáže

Další informace: "Sestavení přístroje", Stránka 64

- ▶ Připojte síťové periferní zařízení běžným kabelem CAT.5 k přípojce Ethernetu X116. Zástrčka kabelu musí pevně zaskočit do přípojky

Další informace: "Přehled zařízení", Stránka 71

Osazení přípojky X116

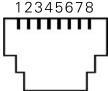
							
1	2	3	4	5	6	7	8
D1+ (TX+)	D1- (TX-)	D2+ (RX+)	D3+	D3-	D2- (RX-)	D4+	D4-

3.8 Připojte síťové napětí

VAROVÁNÍ

Nebezpečí úrazu elektrickým proudem!

Nesprávně uzemněná zařízení mohou způsobit vážné zranění nebo smrt elektrickým proudem.

- ▶ Zásadně používejte 3vodičový síťový kabel.
- ▶ Zajistěte správné připojení ochranného vodiče k instalaci budovy.

VAROVÁNÍ

Riziko požáru při vadné napájecí šňůře!

Používání napájecí šňůry, která nespĺňuje místní předpisy, může vést k riziku požáru.

- ▶ Používejte pouze napájecí šňůru, která splňuje alespoň národní požadavky na místě instalace

- ▶ Dbejte na následující osazení konektorů
- ▶ Napájecí přípojku připojte napájecí šňůrou, která splňuje požadavky, k síťové zásuvce s ochranným vodičem

Další informace: "Přehled zařízení", Stránka 71

Osazení přípojky X100

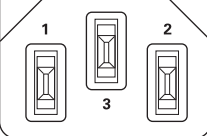
		
1	2	3
L/N	N/L	⊕

4

Uvedení do provozu

4.1 Přehled

Tato kapitola obsahuje všechny informace o uvedení přístroje do provozu.

Při uvádění do provozu konfiguruje technik výrobce (**OEM**) přístroj pro používání u příslušného obráběcího stroje.

Nastavení lze resetovat zpět na tovární nastavení.

Další informace: "Reset všech nastavení", Stránka 208



Kapitolu "Všeobecná obsluha" si musíte přečíst a pochopit před prováděním dále popsaných činností.

Další informace: "Všeobecná obsluha", Stránka 18



Následující postupy smí provádět pouze odborný personál.

Další informace: "Kvalifikace personálu", Stránka 15

4.2 Přihlášení pro uvedení do provozu

4.2.1 Přihlášení uživatele

Pro uvedení do provozu se musí uživatel **OEM** přihlásit.



- ▶ Ťukněte v hlavní nabídce na **Přihlášení uživatele**
- ▶ Případně přihlášeného uživatele odhlaste
- ▶ Zvolte uživatele **OEM**
- ▶ Ťukněte do zadávacího pole **Heslo**
- ▶ Zadejte heslo "**oem**"



Pokud se heslo neshoduje se standardním nastavením, musíte ho zjistit u seřizovače (**Setup**) nebo u výrobce stroje (**OEM**).

Pokud již není heslo známé, obraťte se na místní servisní středisko fy HEIDENHAIN.



- ▶ Zadání potvrďte s **RET**
- ▶ Ťukněte na **Přihlásit**
- > Uživatel bude přihlášen
- > Přístroj otevře režim **Ruční provoz**

4.2.2 Hledání referenčních značek po spuštění



Je-li přístroj konfigurován s **osou vřeteneS**, musíte před případným obráběním definovat horní mez otáček vřetene.

Další informace: "Definování horní meze otáček vřetene", Stránka 225



Je-li zapnuté hledání referenčních značek po zapnutí přístroje, tak jsou všechny funkce přístroje blokovány, dokud není hledání referenčních značek úspěšně dokončeno.

Další informace: "Referenční značky (Snímač)", Stránka 96



U snímačů s rozhraním EnDat hledání referenčních značek odpadá protože osy mají reference nastavené automaticky.

Když je hledání referenčních značek v přístroji zapnuté, tak průvodce vyzve k přejezdu referenčních značek v osách.

- ▶ Po přihlášení postupujte podle pokynů průvodce.
- > Po úspěšném hledání referenčních značek symbol reference neblíká

Další informace: "Ovládací prvky indikace polohy", Stránka 39

Další informace: "Zapnutí hledání referenčních značek", Stránka 138

4.2.3 Nastavení jazyka

Jazykem uživatelského rozhraní ve stavu při expedici je angličtina. Uživatelské rozhraní můžete nastavit na požadovaný jazyk.



- ▶ Ťukněte v hlavní nabídce na **Nastavení**.



- ▶ Klepněte na **Uživatel**
- > Přihlášený uživatel se označí zaškrtnutím.
- ▶ Vyberte přihlášeného uživatele
- > Vybraný jazyk uživatele se v rozevíracím seznamu **Jazyk** zobrazí s odpovídající vlaječkou
- ▶ V rozevíracím seznamu **Jazyk** vyberte vlaječku požadovaného jazyka.
- > Uživatelské rozhraní se zobrazí ve zvoleném jazyku.

4.2.4 Změna hesla

Aby se zabránilo zneužití konfigurace, musíte změnit heslo. Heslo je důvěrné a nesmí být předáváno dále.



- ▶ Ťukněte v hlavní nabídce na **Nastavení**.



- ▶ Ťukněte na **Uživatel**
- > Přihlášený uživatel se označí zaškrtnutím.
- ▶ Vyberte přihlášeného uživatele
- ▶ Ťukněte na **Heslo**
- ▶ Zadejte aktuální heslo
- ▶ Zadání potvrďte s **RET**
- ▶ Zadejte nové heslo a zopakujte je
- ▶ Zadání potvrďte s **RET**
- ▶ Ťukněte na **OK**
- ▶ Hlášení uzavřete s **OK**
- > Nové heslo je k dispozici při následujícím přihlášení

4.3 Jednotlivé kroky pro Uvedení do provozu



Následující jednotlivé kroky pro uvedení do provozu následují za sebou.

- ▶ Chcete-li přístroj správně uvést do provozu, proveďte kroky v uvedeném pořadí

Předpoklad: Jste přihlášen jako uživatel typu **OEM**(viz "Přihlášení pro uvedení do provozu", Stránka 80).

Vybrat aplikaci

- Zvolte Aplikace

Základní nastavení

- Aktivovat Softwarové možnosti
- Nastavení Datumu a času
- Nastavení měrných jednotek

Konfigurování os

Při EndDat-rozhraní:

- Konfigurovat osy pro snímače s rozhraním EndDat
- Provedení korekce chyb
- Zjištění počtu čárek na otáčku

Při rozhraní 1 V_{SS} nebo 11 μA_{SS}:

- Zapnutí hledání referenčních značek
- Konfigurování os pro snímače s rozhraním 1 V_{SS} nebo 11 μA_{SS}
- Provedení korekce chyb
- Zjištění počtu čárek na otáčku

-
- Konfigurování centrálního pohonu
 - Konfigurování specifických nastavení pro Osa + NC
 - Konfigurování Osy vřetena
 - Konfigurovat Elektronické ruční kolečko
 - Propojení os
 - Osa průměru
-

Konfigurování řezání závitů

- Konfigurování řezání závitu (volitelný software NC)
-

Konfigurování M-funkcí

- Standardní M-funkce
 - M-funkce výrobce
-

Oblast OEM

- Přidat dokumentaci
 - Přidat startovní obrazovku
 - Konfigurovat Nabídka OEM
 - Přizpůsobit zobrazení
 - Úprava chybových hlášení
 - Uložení a obnovení OEM-nastavení
 - Konfigurace přístroje pro snímky obrazovky
-

Zálohovat data

- Zálohování konfigurace
 - Zálohovat uživatelské soubory
-

UPOZORNĚNÍ

Ztráta nebo poškození konfiguračních dat!

Když je přístroj odpojen od zdroje napájení během zapnutí, tak se mohou konfigurační data ztratit nebo poškodit.

- ▶ Proveďte zálohu konfiguračních dat a uložte je pro obnovení

4.4 Zvolte Aplikace

Při uvádění přístroje do provozu si můžete vybrat mezi standardními aplikacemi **Frézování** a **Soustružení**.

Při dodání je v přístroji nastavena aplikace **Frézování**.



Když změníte režim aplikace přístroje, tak se všechna nastavení os resetují.

Nastavení ► Servis ► OEM oblast ► Nastavení

Parametry	Vysvětlení
Aplikace	Typ aplikačního režimu; po restartu se změna aktivuje Nastavení: <ul style="list-style-type: none"> ■ Frézování ■ Soustružení Standardní nastavení: Frézování

4.5 Základní nastavení

4.5.1 Aktivovat Softwarové možnosti

Další **Softwarové možnosti** se aktivují pomocí **Licenční klíč**.



Aktivované **Softwarové možnosti** můžete zkontrolovat na stránce s přehledem.

Další informace: "Zkontrolujte Softwarové možnosti", Stránka 86

Požádat o licenční klíč

Licenční klíč si můžete vyžádat následujícím postupem:

- Přečtete z paměti přístroje informace pro vyžádání licenčního klíče
- Vytvořte žádost pro vyžádání licenčního klíče

Přečtete z paměti přístroje informace pro vyžádání licenčního klíče



- Ťkněte v hlavní nabídce na **Nastavení**.



- Ťkněte na **Obecně**
- Ťkněte na **Informace zařízení**
- > Otevře se přehled informací o přístroji
- > Zobrazí se označení přístroje, ID-číslo, výrobní číslo a verze firmwaru
- Kontaktujte servis fy HEIDENHAIN a s uvedením zobrazených informací o přístroji si vyžádejte jeho licenční klíč
- > Licenční klíč a licenční soubor bude vygenerován a poslán přes e-mail

Vytvořte žádost pro vyžádání licenčního klíče



- ▶ Ťkněte v hlavní nabídce na **Nastavení**



- ▶ Ťkněte na **Servis**
- ▶ Ťkněte na **Softwarové možnosti**
- ▶ Pro vyžádání placeného volitelného softwaru Ťkněte na **Vyžádejte si licenční klíč**
- ▶ K vyžádání testovací verze zdarma Ťkněte na **Požadavek možností pokusu**
- ▶ Chcete-li zvolit požadovaný volitelný software, Ťkněte na odpovídající háček.



- ▶ Chcete-li zadání resetovat, Ťkněte u daného opčního softwaru na háček

- ▶ Ťkněte na **Vytvoření požadavku**
- ▶ Zvolte v dialogu místo, kam se má žádost o licenci uložit.
- ▶ Zadejte vhodný název souboru
- ▶ Zadání potvrďte s **RET**
- ▶ Ťkněte na **Uložit jako**
- ▶ Vytvoří se žádost o licenci a uloží se do zvolené složky.
- ▶ Když je žádost o licenci v přístroje, tak soubor přesuňte na připojený USB-flashdisk (FAT32-formát) nebo na síťovou jednotku
Další informace: "Spravovat složky a soubory", Stránka 173
- ▶ Kontaktujte servisní pobočku HEIDENHAIN, odešlete žádost o licenci a vyžádejte si licenční klíč
- ▶ Licenční klíč a licenční soubor bude vygenerován a poslán přes e-mail

Povolit licenční klíč

Licenční klíč je možno povolit prostřednictvím následujících možností:

- Načíst licenční klíč do přístroje z dodaného licenčního souboru
- Ruční zadání licenčního klíče do přístroje

Načíst licenční klíč ze souboru



- ▶ Klepněte v hlavní nabídce na **Nastavení**.



- ▶ Ťukněte na **Servis**
- ▶ Otevřete postupně:
 - **Softwarové možnosti**
 - **Zadejte licenční klíč**
- ▶ Ťukněte na **Číst licenční soubor**
- ▶ V souborovém systému, USB paměti nebo v síťové jednotce vyberte licenční soubor
- ▶ Volbu potvrďte s **Výběr**
- ▶ Klepněte na **OK**
- > Licenční klíč se aktivuje
- ▶ Ťukněte na **OK**
- > V závislosti na softwarové opci může být nutný restart.
- ▶ Restart potvrďte s **OK**.
- > Aktivovaná softwarová opce je k dispozici.

Zadání licenčního klíče ručně



- ▶ Klepněte v hlavní nabídce na **Nastavení**.



- ▶ Ťukněte na **Servis**
- ▶ Otevřete postupně:
 - **Softwarové možnosti**
 - **Zadejte licenční klíč**
- ▶ Zadejte licenční klíč do zadávacího políčka **Licenční klíč**
- ▶ Zadání potvrďte s **RET**
- ▶ Ťukněte na **OK**
- > Licenční klíč se aktivuje
- ▶ Ťukněte na **OK**
- > V závislosti na softwarové opci může být nutný restart.
- ▶ Restart potvrďte s **OK**.
- > Aktivovaná softwarová opce je k dispozici.

Zkontrolujte Softwarové možnosti

Na stránce s přehledem můžete zkontrolovat které **Softwarové možnosti** přístroje jsou povolené.



- ▶ Klepněte v hlavní nabídce na **Nastavení**.



- ▶ Ťukněte na **Servis**
- ▶ Otevřete postupně:
 - **Softwarové možnosti**
 - **Přehled**
- > Zobrazí se seznam povolených **Softwarové možnosti**

4.5.2 Nastavení Datumu a času

Nastavení ► Obecně ► Datum a čas

Parametry	Vysvětlení
Datum a čas	Aktuální datum a čas přístroje <ul style="list-style-type: none"> ■ Nastavení: rok, měsíc, den, hodina, minuta ■ Standardní nastavení: aktuální systémový čas
Formát data	Formát zobrazení data Nastavení: <ul style="list-style-type: none"> ■ MM-DD-RRRR: měsíc, den, rok ■ DD-MM-RRRR: den, měsíc, rok ■ RRRR-MM-DD: rok, měsíc, den ■ Standardní nastavení: YYYY-MM-DD (např. "2016-01-31")

4.5.3 Nastavení měrných jednotek

Můžete nastavit různé parametry pro jednotky, zaokrouhlování a desetinná místa.

Nastavení ► Obecně ► Jednotky

Parametry	Vysvětlení
Jednotka lineárních hodnot	Jednotka lineárních hodnot <ul style="list-style-type: none"> ■ Nastavení: Milimetry nebo Palce ■ Standardní nastavení: Milimetry
Metoda zaokrouhlování lineárních hodnot	Metoda zaokrouhlování lineárních hodnot Nastavení: <ul style="list-style-type: none"> ■ Komerční: Desetinná místa 1 až 4 budou zaokrouhlena dolů, desetinná místa 5 až 9 budou zaokrouhlena nahoru ■ Zaokrouhlit: Desetinná místa 1 až 9 budou zaokrouhlena dolů ■ Zaokrouhlit nahoru: Desetinná místa 1 až 9 budou zaokrouhlena nahoru ■ Zaokrouhlit: Desetinná místa budou oříznuta bez zaokrouhlení ■ Zaokrouhlit na 0 a 5: Desetinná místa ≤ 24 nebo ≥ 75 se zaokrouhlí na 0, desetinná místa ≥ 25 nebo ≤ 74 se zaokrouhlí na 5 (švýcarské "Rappenrundung") ■ Standardní nastavení: Komerční
Desetinná místa lineárních hodnot	Počet desetinných míst lineárních hodnot Rozsah nastavení: <ul style="list-style-type: none"> ■ Milimetry: 0 ... 5 ■ Palce: 0 ... 7 Standardní hodnota: <ul style="list-style-type: none"> ■ Milimetry: 4 ■ Palce: 6

Parametry	Vysvětlení
Jednotka úhlových hodnot	<p>Jednotka úhlových hodnot</p> <p>Nastavení:</p> <ul style="list-style-type: none"> ■ Radiant: Úhel v radiánech (rad) ■ Desítkové stupně: Úhel ve stupních (°) s desetinnými místy ■ Stupně-minuty-vteřiny: Úhel ve stupních (°), minutách ['] a vteřinách ["] ■ Standardní nastavení: Desítkové stupně
Metoda zaokrouhlování úhlových hodnot	<p>Metoda zaokrouhlování desetinných úhlových hodnot</p> <p>Nastavení:</p> <ul style="list-style-type: none"> ■ Komerční: Desetinná místa 1 až 4 budou zaokrouhlena dolů, desetinná místa 5 až 9 budou zaokrouhlena nahoru ■ Zaokrouhlit: Desetinná místa 1 až 9 budou zaokrouhlena dolů ■ Zaokrouhlit nahoru: Desetinná místa 1 až 9 budou zaokrouhlena nahoru ■ Zaokrouhlit: Desetinná místa budou oříznuta bez zaokrouhlení ■ Zaokrouhlit na 0 a 5: Desetinná místa ≤ 24 nebo ≥ 75 se zaokrouhlí na 0, desetinná místa ≥ 25 nebo ≤ 74 se zaokrouhlí na 5 (švýcarské "Rappenrundung") ■ Standardní nastavení: Komerční
Desetinná místa úhlových hodnot	<p>Počet desetinných míst úhlových hodnot</p> <p>Rozsah nastavení:</p> <ul style="list-style-type: none"> ■ Radiant: 0 ... 7 ■ Desítkové stupně: 0 ... 5 ■ Stupně-minuty-vteřiny: 0 ... 2 <p>Standardní hodnota:</p> <ul style="list-style-type: none"> ■ Radiant: 5 ■ Desítkové stupně: 3 ■ Stupně-minuty-vteřiny: 0
Desetinná čárka	<p>Oddělovač pro zobrazení hodnot</p> <ul style="list-style-type: none"> ■ Nastavení: Bod nebo Desetinná čárka ■ Standardní nastavení: Bod

4.6 Konfigurování os

Postup je závislý na typu rozhraní připojeného snímače a typu osy:

- Měřidla s rozhraním typu EnDAT:
Parametry převezme měřidlo automaticky
Další informace: "Konfigurovat osy pro snímače s rozhraním EnDat", Stránka 91
- Měřidla s rozhraním typu 1 V_{SS} nebo 11 μA_{SS}:
Parametry se musí konfigurovat ručně
- Typ osy **Vřeteno**, **Převod vřetena** a **Vřeteno s orientací**
Vstupy a výstupy a další parametry se musí konfigurovat ručně
Další informace: "Osa vřetena S", Stránka 124
- Typ osy **Osa + NC**, **Elektronické ruční kolečko** (volitelný software): Vstupy a výstupy a další parametry se musí konfigurovat ručně
Další informace: "Konfigurování specifických nastavení pro Osa + NC", Stránka 108
Další informace: "Konfigurovat Elektronické ruční kolečko", Stránka 132

Parametry snímačů fy HEIDENHAIN, které jsou obvykle k přístroji připojené, najdete v přehledu typických snímačů.

Další informace: "Přehled typických měřidel", Stránka 90

4.6.1 Základy konfigurace os



Chcete-li využít výhod funkcí, jako je zpracování bloků, musí konfigurace os odpovídat konvencím pro příslušnou aplikaci.

Vztažný systém u soustruhů

Při obrábění na soustruhu se vztahují souřadnice hlavních os X, Y a Z k nulovému bodu obrobku. Vztažná osa při soustružení je osa otáčení vřetena. Tato osa je osa Z. Osa X probíhá ve směru poloměru (rádiusu) resp. průměru. Osa Y je kolmá na osu X a osu Z a používá se k obrábění mimo střed obrobku. Poloha špičky nástroje je jednoznačně popsána polohou X a Z.

Úhlové údaje pro rotační osu C se vztahují k nulovému bodu osy C.

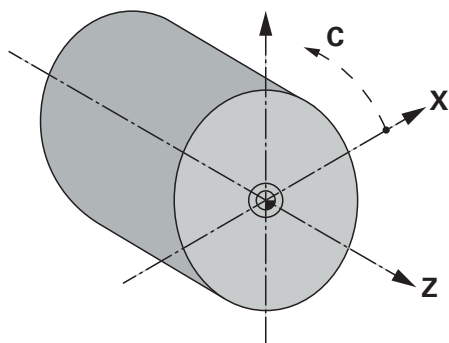

Obrázek 23: Přiřazení pravoúhlého souřadného systému k obrobku

4.6.2 Přehled typických měřidel

Následující přehled obsahuje parametry měřidel fy HEIDENHAIN, která se obvykle k přístroji připojují.



Pokud se připojí jiná měřidla, hledejte potřebné parametry v příslušné dokumentaci přístroje.

Lineární snímače polohy

Příklady obvykle používaných inkrementálních měřidel

Snímače-Řada	Rozhraní	Perioda signálu	Referenční značka	Maximální dráha pojezdu
LS 383	1 V _{SS}	20 μm	Jedna	Referenční značka uprostřed
LS 383C	1 V _{SS}	20 μm	Kódováno	20 mm
LS 187/487C	1 V _{SS}	20 μm	Kódováno	20 mm
LB 382C	1 V _{SS}	40 μm	Kódováno	80 mm

Příklady obvykle používaných absolutních snímačů

Snímače-Řada	Rozhraní	Krok měření
LC 415	EnDat 2.2	5 nm

Úhlová měřidla a rotační snímač

Příklady obvykle používaných inkrementálních měřidel

Snímače-Řada	Rozhraní	Dělení/ Výstupních signálů na otáčku	Referenční značka	Základní interval
RON 285C	1 V _{SS}	18000	Kódováno	20°
RON 886C	1 V _{SS}	18000	Kódováno	20°
ROD 280C	1 V _{SS}	18000	Kódováno	20°
ROD 480	1 V _{SS}	1000 ... 5000	Jedna	-
ERN 180	1 V _{SS}	1000 ... 5000	Jedna	-
ERN 480	1 V _{SS}	1000 ... 5000	Jedna	-



Pomocí následující rovnice můžete vypočítat základní rozteč distančně kódovaných referenčních značek u úhlových měřidel:

Základní rozteč = $360^\circ \div \text{Počet referenčních značek} \times 2$

Základní rozteč = $(360^\circ \times \text{Základní rozteč v periodách signálu}) \div \text{Počet čárek}$

Příklady obvykle používaných absolutních snímačů

Snímače-Řada	Rozhraní	Krok měření
ROC 425	EnDat 2.2	25 bitů
RCN 5310	EnDat 2.2	26 bitů

4.6.3 Konfigurovat osy pro snímače s rozhraním EnDat

Když je jedna osa již přidělena příslušnému vstupu snímače, tak se připojený snímač s rozhraním EnDat při novém spuštění rozpozná automaticky a nastavení se upraví. Případně můžete vstup snímače přiřadit, po připojení snímače.

Předpoklad: K přístroji je připojen snímač s rozhraním EnDat.

Nastavení ► Osy ► <Achsname> ► Snímač

Parametry	Vysvětlení
Vstup snímače	Přiřazení přístrojového vstupu snímače k ose Nastavení: <ul style="list-style-type: none"> ■ Není spojeno ■ X1 ■ X2 ■ X3 ■ X4 ■ X5 ■ X6 Další informace: "Přehled zařízení", Stránka 71
Připojení	Automaticky rozpoznaný typ rozhraní EnDat
Štítek ID	Informace o snímači, které byly přečteny z elektronického typového štítku
Diagnostika	Výsledky diagnostiky snímačů, posouzení funkce snímače, např. s funkčními rezervami Další informace: "Diagnostika pro snímače s rozhraním EnDat", Stránka 202
Typ snimace polohy	Typ připojeného snímače Nastavení: <ul style="list-style-type: none"> ■ Lineární snímač: lineární osa ■ Úhlový snímač: rotační osa ■ Úhlový snímač jako lineární snímač: Rotační osa se bude zobrazovat jako lineární osa ■ Standardní hodnota: závisí na připojeném snímači
Mechanický poměr	Pro zobrazení rotační osy jako lineární osy: Pojezdová dráha v mm na otáčku <ul style="list-style-type: none"> ■ Rozsah nastavení: 0.1 mm ... 1 000 mm ■ Standardní hodnota: 1.0
Interval referenčních bodů	Konfigurace offsetu mezi referenční značkou a nulovým bodem Další informace: "Interval referenčních bodů", Stránka 92

Použití Úhlový snímač jako lineární snímač

Při konfiguraci úhlového nebo otočného snímače jako měřiče délky je třeba dodržet určité parametry, aby se zabránilo přetečení systému.

- Převodový poměr musí být zvolen tak, aby se nepřekročila maximální pojezdová oblast 21 474,483 mm.
- Posun referenčního bodu by měl být nastaven s ohledem na maximální rozsah pojezdu $\pm 21\,474,483$ mm, protože tento limit působí jak při posunu referenčního bodu, tak i bez něho
- **Pouze u rotačních snímačů Multiturn s EnDat 2.2:** Rotační snímač musí být namontovaný tak, aby přeběh rotačního snímače nepůsobil rušivě na strojní souřadnice

Interval referenčních bodů

Nastavení ► Osy ► <Achsname> ► Snímač ► Referenční značky ►

Interval referenčních bodů

Parametry	Vysvětlení
Interval referenčních bodů	Aktivace výpočtu offsetu mezi referenční značkou a nulovým bodem stroje <ul style="list-style-type: none"> ■ Rozsah nastavení: ON nebo OFF ■ Standardní nastavení: OFF
Interval referenčních bodů	Ruční zadání offsetu (v mm nebo ve stupních, v závislosti na zvoleném typu měřicího přístroje) mezi referenční značkou a nulovým bodem Standardní hodnota: 0.00000
Aktuální pozice pro posunutí referenčního bodu	Použít přebere aktuální polohu jako offset (v mm nebo ve stupních, v závislosti na zvoleném typu snímače) mezi referenční značkou a nulovým bodem

4.6.4 Konfigurování os pro snímače s rozhraním 1 V_{SS} nebo 11 uA_{SS}

Nastavení ► Osy ► <Achsname> ► Snímač

Parametry	Vysvětlení
Vstup snímače	Přiřazení přístrojového vstupu snímače k ose Nastavení: <ul style="list-style-type: none"> ■ Není spojeno ■ X1 ■ X2 ■ X3 ■ X4 ■ X5 ■ X6 Další informace: "Přehled zařízení", Stránka 71
Inkrementální signál	Signál připojeného snímače Nastavení: <ul style="list-style-type: none"> ■ 1 Vpp: sinusový napěťový signál ■ 11 μA: sinusový proudový signál ■ Standardní nastavení: 1 Vpp

Parametry	Vysvětlení
Typ snimace polohy	<p>Typ připojeného snímače</p> <p>Nastavení:</p> <ul style="list-style-type: none"> ■ Lineární snímač: lineární osa ■ Úhlový snímač: rotační osa ■ Úhlový snímač jako lineární snímač: Rotační osa se bude zobrazovat jako lineární osa ■ Standardní hodnota: závisí na připojeném snímači
Perioda signálu	<p>U lineárních snímačů:</p> <p>Délka jedné periody signálu</p> <ul style="list-style-type: none"> ■ Rozsah nastavení: 0,001 µm ... 1 000 000.000 µm ■ Standardní hodnota: 20 000
Počet řádků	<p>Pro úhlové snímače a zobrazení rotační osy jako lineární osy.</p> <p>Počet čárek</p> <ul style="list-style-type: none"> ■ Rozsah nastavení: 1 ... 1 000 000 ■ Standardní hodnota: 1000
Posloupnost učení	<p>Spustí učení ke zjištění Počet řádků pro úhlový snímač na základě předvoleného úhlu natočení.</p>
Režim zobrazení	<p>Pro úhlové snímače a indikaci rotační osy jako lineární osy.</p> <p>Nastavení:</p> <ul style="list-style-type: none"> ■ - ∞ ... ∞ ■ 0° ... 360° ■ -180° ... 180° ■ Standardní hodnota: - ∞ ... ∞
Mechanický poměr	<p>Pro zobrazení rotační osy jako lineární osy:</p> <p>Pojezdová dráha v mm na otáčku</p> <ul style="list-style-type: none"> ■ Rozsah nastavení: 0.1 mm ... 1 000 mm ■ Standardní hodnota: 1.0
Referenční značky	<p>Konfigurace Referenční značky</p> <p>Další informace: "Referenční značky (Snímač)", Stránka 96</p>
Frekvence analogového filtru	<p>Frekvence u analogového filtru dolní propusti</p> <p>Nastavení:</p> <ul style="list-style-type: none"> ■ 33 kHz: potlačení rušivých frekvencí nad 33 kHz ■ 400 kHz: potlačení rušivých frekvencí nad 400 kHz ■ Standardní hodnota: 400 kHz
Ukončovací odpor	<p>Náhradní zátěž pro zamezení odrazů</p> <ul style="list-style-type: none"> ■ Nastavení: ON nebo OFF ■ Standardní nastavení: ON

Parametry	Vysvětlení
Monitor chyb	<p>Monitorování chyb signálu</p> <p>Nastavení:</p> <ul style="list-style-type: none"> ■ Vyp.: Monitorování chyb není aktivní ■ Znečištění: Monitorování chyb amplitudy signálu ■ Frekvence: Monitorování chyb frekvence signálu ■ Četnost & znečištění: Monitorování chyb amplitudy a frekvence signálu ■ Standardní hodnota: Četnost & znečištění <div style="border: 1px solid black; padding: 5px; margin-top: 10px;"> <p>i Pokud dojde k překročení jedné z mezních hodnot pro monitorování poruch, zobrazí se upozornění nebo chybové hlášení.</p> </div> <p>Meze jsou závislé na signálu připojeného čidla:</p> <ul style="list-style-type: none"> ■ Signál 1 Vpp, nastavení Znečištění <ul style="list-style-type: none"> ■ Výstražné hlášení při napětí $\leq 0,45$ V ■ Chybové hlášení při napětí $\leq 0,18$ V nebo $\geq 1,34$ V ■ Signál 1 Vpp, nastavení Frekvence <ul style="list-style-type: none"> ■ Chybové hlášení při frekvenci ≥ 400 kHz ■ Signál 11 μA, nastavení Znečištění <ul style="list-style-type: none"> ■ Výstražné hlášení při proudu $\leq 5,76$ μA ■ Chybové hlášení při proudu $\leq 2,32$ μA nebo $\geq 17,27$ μA ■ Signál 11 μA, nastavení Frekvence <ul style="list-style-type: none"> ■ Chybové hlášení při frekvenci ≥ 150 kHz
Směr načítání	<p>Rozpoznání signálu během pohybu osy</p> <p>Nastavení:</p> <ul style="list-style-type: none"> ■ Positivní: směr pohybu odpovídá směru načítání snímače ■ Negativní: směr pohybu neodpovídá směru načítání snímače ■ Standardní hodnota: Positivní
Diagnostika	<p>Výsledky diagnostiky snímačů; posouzení funkce snímače, např. s Lissajousovými obrazci</p>

Zjištění počtu čárek na otáčku

U úhlových měřidel s rozhraním typu 1 V_{SS} nebo 11 μA_{SS} můžete během učení zjistit přesný počet čárek na otáčku

Nastavení ▶ Osy ▶ <Achsname> ▶ Snímač

- ▶ V rozevíracím seznamu **Typ snímací polohy** zvolte typ **Úhlový snímač**
- ▶ Pro **Režim zobrazení** zvolte možnost - ∞ ... ∞
- ▶ Ťukněte na **Referenční značky**
- ▶ V rozevíracím seznamu **Referenční značka** vyberte některou z následujících možností:
 - **Žádný**: Žádné referenční značky nejsou k dispozici
 - **Jeden**: Měřidlo disponuje jednou referenční značkou
- ▶ K přechodu na předchozí zobrazení ťukněte na **Zpět**
- ▶ Chcete-li spustit proces učení, ťukněte na **Start**
- > Spustí se postup učení a zobrazí se Pomocník.
- ▶ Postupujte podle pokynů Pomocníka
- > Počet čárek, zjištěný při učení, se převezme do políčka **Počet řádků**



Pokud zvolíte po učení jiný režim zobrazení, zůstane zjištěný počet čárek uložen.

Referenční značky (Snímač)

Nastavení ► Osy ► <Achsname> ► Snímač ► Referenční značky



U snímačů s rozhraním EnDat hledání referenčních značek odpadá protože osy mají reference nastavené automaticky.

Parametry	Vysvětlení
Referenční značka	Definování typu referenční značky Nastavení: <ul style="list-style-type: none"> ■ Žádný: Žádné referenční značky nejsou k dispozici ■ Jeden: Měřidlo disponuje jednou referenční značkou ■ Kódováno: Snímač má distančně kódované referenční značky ■ Standardní nastavení: Jeden
Maximální dráha přejetí	U lineárních snímačů s kódovanými referenčními značkami: Maximální dráha pojezdu pro určení absolutní polohy <ul style="list-style-type: none"> ■ Rozsah nastavení: 0.1 mm ... 10000.0 mm ■ Standardní hodnota: 20.0
Jmenovitý inkrement	U úhlových snímačů s kódovanými referenčními značkami: Maximální základní vzdálenost pro určení absolutní polohy <ul style="list-style-type: none"> ■ Rozsah nastavení: > 0° ... 360° ■ Standardní hodnota: 10.0
Inverze impulsů referenční značky	Určení, zda budou vyhodnoceny inverzní impulsy referenčních značek Nastavení <ul style="list-style-type: none"> ■ ON: Inverzní referenční impulsy budou vyhodnocené ■ OFF: Inverzní referenční impulsy nebudou vyhodnocené ■ Standardní nastavení: OFF
Interval referenčních bodů	Konfigurace offsetu mezi referenční značkou a nulovým bodem Další informace : "Interval referenčních bodů", Stránka 92

Interval referenčních bodů

Nastavení ► Osy ► <Achsname> ► Snímač ► Referenční značky ►

Interval referenčních bodů

Parametry	Vysvětlení
Interval referenčních bodů	Aktivace výpočtu offsetu mezi referenční značkou a nulovým bodem stroje <ul style="list-style-type: none"> ■ Rozsah nastavení: ON nebo OFF ■ Standardní nastavení: OFF
Interval referenčních bodů	Ruční zadání offsetu (v mm nebo ve stupních, v závislosti na zvoleném typu měřicího přístroje) mezi referenční značkou a nulovým bodem Standardní hodnota: 0.00000
Aktuální pozice pro posunutí referenčního bodu	Použit přebere aktuální polohu jako offset (v mm nebo ve stupních, v závislosti na zvoleném typu snímače) mezi referenční značkou a nulovým bodem

4.6.5 Provedení korekce chyb

Mechanické vlivy jako např. chyba vedení, odklopení v koncových polohách, tolerance dosedacích ploch nebo nepříznivé sestavení (Abbeho chyba) mohou vést k chybám měření. Korekcí chyby může přístroj automaticky vyrovnávat systematické chyby měření již během obrábění obrobků. Pomocí porovnání cílových a skutečných hodnot lze definovat jeden či více kompenzačních koeficientů.

Přitom se rozlišuje mezi následujícími metodami:

- Lineární korekce chyby (LEC): Kompenzační koeficient se vypočítá z délky předem určeného měřicího standardu (cílová délka) a skutečného pojezdu (skutečná délka). Kompenzační koeficient se aplikuje lineárně na celý rozsah měření.
- Úseková lineární korekce chyby (SLEC): Osa se rozdělí pomocí max. 200 pomocných bodů do řady úseků. Pro každý úsek se definuje a aplikuje samostatný kompenzační koeficient.

UPOZORNĚNÍ

Následné změny nastavení měřidel mohou vést k chybám měření

Pokud dojde ke změně nastavení měřidel, jako vstupu, typu snímače, periody signálu nebo referenčních značek, tak již nemusí platit předtím zjištěné korekční koeficienty.

- ▶ Pokud změníte nastavení snímače, překonfigurujte kompenzaci chyb



U všech metod se musí skutečný průběh chybové křivky přesně změřit, např. s použitím komparátoru nebo kalibračního normálu.



Lineární korekci chyb a úsekovou korekci chyb nelze kombinovat.





Pokud aktivujete posun referenčního bodu, tak musíte znovu konfigurovat korekci chyby. Tím zabráníte chybám měření.

Konfigurace lineární korekce chyby (LEC)

Při lineární korekci chyby (LEC) přístroj používá kompenzační koeficient vypočtený z předvolené délky nebo úhlu měřicího kalibru (požadovaná délka nebo požadovaný úhel) a skutečné dráhy pojezdu (skutečná délka nebo skutečný úhel). Kompenzační koeficient se aplikuje na celý rozsah měření.

Cesta: **Nastavení ▶ Osy ▶ <Achsname> ▶ Kompenzace chyb ▶ Kompenzace lineárních chyb (LEC)**

Parametry	Vysvětlení
Kompenzace	<p>Kompenzování mechanických vlivů na osy stroje.</p> <p>Nastavení:</p> <ul style="list-style-type: none"> ■ ON: Kompenzace je aktivní ■ OFF: Kompenzace není aktivní ■ Výchozí hodnota: OFF <div style="border: 1px solid black; padding: 5px; margin-top: 10px;"> <p> Když je Kompenzace aktivní, nelze Jmenovitá délka a Skutečná délka upravovat ani tvořit.</p> </div>
Jmenovitá délka	<p>Zadávací políčko pro délku měřicího standardu podle údajů výrobce</p> <p>Jednotka: milimetr nebo stupeň (podle snímače)</p>
Skutečná délka	<p>Zadávací políčko pro měřenou délku (skutečná pojezdová dráha)</p> <p>Jednotka: milimetr nebo stupeň (podle snímače)</p>

 **Kompenzace lineárních chyb (LEC)** můžete používat také u úhlových snímačů, pokud je úhel rotace menší než 360°.

Konfigurace úsekové lineární korekce chyby (SLEC)

U úsekové lineární korekce chyby (SLEC) se osa rozdělí pomocí max. 200 pomocných bodů do řady krátkých úseků. Odchytky skutečné dráhy pojezdu v příslušném úseku dávají hodnoty korekce, které kompenzují mechanické vlivy v ose.

i Pokud je pro úhlový snímač zvolený režim zobrazení $-\infty \dots \infty$ nepůsobí korekce chyby úhlových snímačů na záporné hodnoty v tabulce pomocných bodů.

Nastavení ► Osy ► <Achsname> ► Kompenzace chyb ►
Kompenzace chyby lineární segmentace (SLEC)

Parametry	Vysvětlení
Kompenzace	<p>Kompenzování mechanických vlivů na osy stroje. Nastavení:</p> <ul style="list-style-type: none"> ■ ON: Kompenzace je aktivní ■ OFF: Kompenzace není aktivní ■ Standardní nastavení: OFF
	<p>i Když je Kompenzace aktivní, nelze Tabulka kompenzačních bodů upravovat ani tvořit.</p>

Tabulka kompenzačních bodů	<p>Otevře tabulku pomocných bodů pro ruční zpracování V tabulce jsou uvedeny příslušné úseky dráhy:</p> <ul style="list-style-type: none"> ■ Polohy pomocných bodů (P) ■ Kompenzační hodnoty (D)
Vytvořte tabulku podpůrných bodů	<p>Otevře nabídku pro vytvoření nové Tabulka kompenzačních bodů Další informace: "Vytvořte tabulku podpůrných bodů", Stránka 100</p>

Vytvoření tabulky pomocných bodů

Cesta: **Nastavení ► Osy ► <Achsname> ► Kompenzace chyb ►
Kompenzace chyby lineární segmentace (SLEC) ► Vytvořte tabulku podpůrných bodů**

Parametry	Vysvětlení
Počet kompenzačních bodů	<p>Počet pomocných bodů na mechanické ose stroje</p> <ul style="list-style-type: none"> ■ Rozsah nastavení: 2 ... 200 ■ Standardní hodnota: 2
Interval kompenzačních bodů	<p>Rozteč pomocných bodů na mechanické ose stroje</p> <ul style="list-style-type: none"> ■ Standardní hodnota: 100,00000
Vychozí bod	<p>Startovní bod určuje od které polohy bude aplikována korekce na ose</p> <ul style="list-style-type: none"> ■ Standardní hodnota: 0,00000
Vytvoř	<p>Vytvoří podle zadání novou tabulku pomocných bodů.</p> <ul style="list-style-type: none"> ▶ Zadejte hodnotu korekce (D) "0,0" pro pomocný bod 0 ▶ Zadejte korekce stanovené měřením do Korekční hodnoty (D) pro vytvořené pomocné body ▶ Zadání potvrďte s RET

Vytvořte tabulku podpůrných bodů

Nastavení ► Osy ► <Achsname> ► Kompenzace chyb ►

Kompenzace chyby lineární segmentace (SLEC) ► Vytvořte tabulku podpůrných bodů

Parametry	Vysvětlení
Počet kompenzačních bodů	Počet pomocných bodů na mechanické ose stroje <ul style="list-style-type: none"> ■ Rozsah nastavení: 2 ... 200 ■ Standardní hodnota: 2
Interval kompenzačních bodů	Rozteč pomocných bodů na mechanické ose stroje <ul style="list-style-type: none"> ■ Standardní hodnota: 100,00000
Vychozí bod	Startovní bod určuje od které polohy bude aplikována korekce na ose <ul style="list-style-type: none"> ■ Standardní hodnota: 0,00000
Vytvoř	Vytvoří podle zadání novou tabulku pomocných bodů.

Přizpůsobení stávající tabulky pomocných bodů

Po vytvoření tabulky pomocných bodů pro dílčí lineární kompenzaci chyb můžete v případě potřeby tuto tabulku upravit.

**Nastavení ▶ Osy ▶ <Achname> ▶ Kompenzace chyb ▶
Kompenzace chyby lineární segmentace (SLEC)**

- ▶ **Kompenzace** deaktivujte pomocí posuvného přepínače **ON/OFF**
- ▶ Ťkněte na **Tabulka kompenzačních bodů**
- ▶ V tabulce pomocných bodů se zobrazí **pozice pomocných bodů (P)** a **hodnoty korekce (D)** daných segmentů dráhy
- ▶ Přizpůsobení **hodnoty kompenzace (D)** pomocných bodů
- ▶ Zadání potvrďte s **RET**
- ▶ K přechodu na předchozí zobrazení ťkněte na **Zpět**
- ▶ **Kompenzace** aktivujte posuvným přepínačem **ON/OFF**
- ▶ Upravená korekce chyb pro osu se použije



Další informace: "Konfigurace úsekové lineární korekce chyby (SLEC)", Stránka 99

4.6.6 Konfigurování centrálního pohonu

Pokud má váš stroj centrální pohon, musíte nejprve provést obecná nastavení motoru. Poté můžete pohon přiřadit každé ose, kterou má centrální pohon pohybovat, a provést další nastavení pro každou jednotlivou osu.

Níže uvedený obrázek ukazuje proces konfigurace:

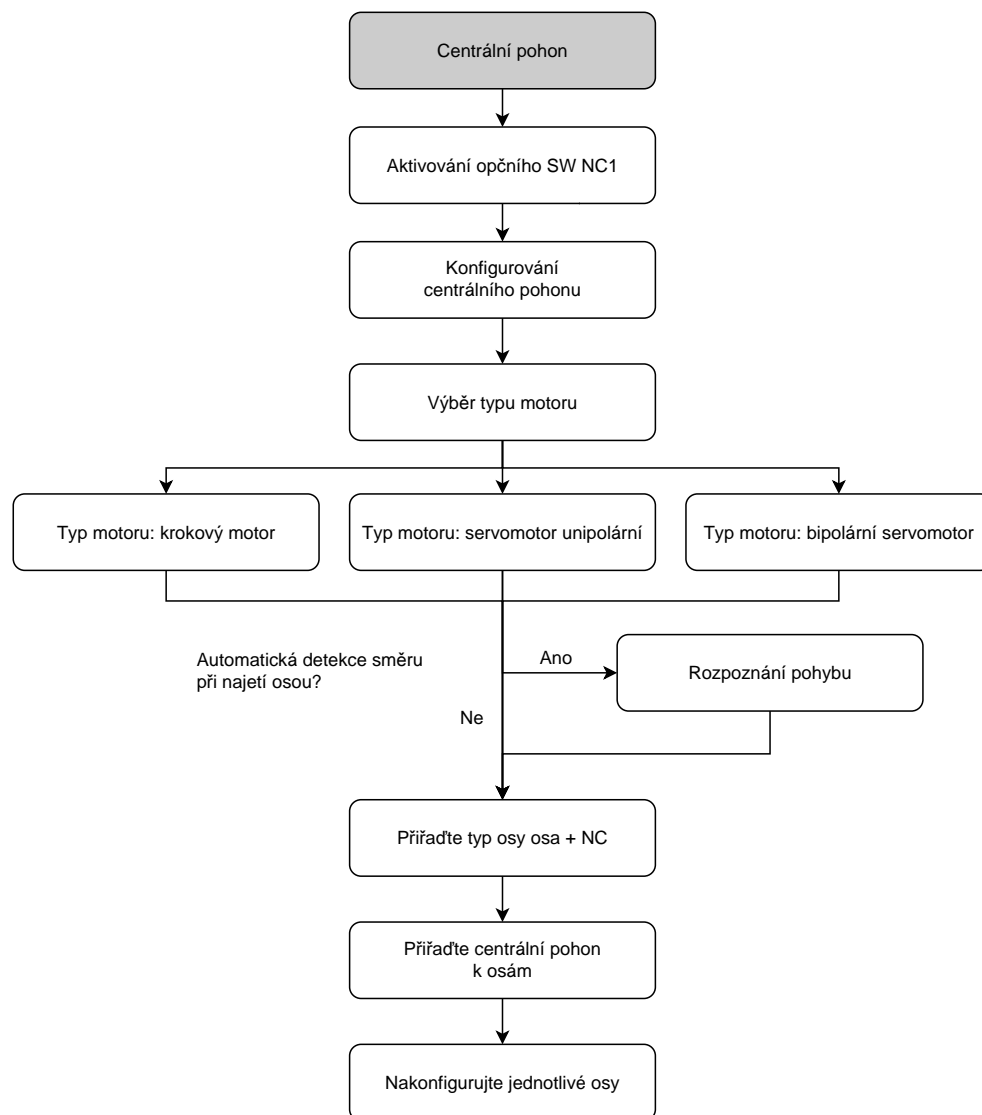

Centrální pohon: Provedte všeobecná nastavení

Váš centrální pohon můžete konfigurovat v obecných nastaveních.

Nastavení ► Osy ► Obecná nastavení ► Centrální pohon

Parametry	Vysvětlení
Centrální pohon	<p>Pokud váš stroj používá centrální pohon, můžete jej aktivovat zde Nastavení:</p> <ul style="list-style-type: none"> ■ ON: Centrální pohon je aktivován a je možné provést konfiguraci ■ OFF: Centrální pohon nelze přiřadit k žádným osám ■ Standardní hodnota: OFF
Typ motoru	<p>Volba typu motoru Nastavení:</p> <ul style="list-style-type: none"> ■ Bipolární servomotor: -10 V ... 10 V ■ Unipolární servomotor: 0 V ... 10 V ■ Krokový motor

Typ motoru: bipolární servomotor

Parametry	Vysvětlení
Analogový výstup	<p>Přiřazení analogového výstupu servomotoru podle osazení pinů</p> <ul style="list-style-type: none"> ■ Standardní hodnota: Není spojeno
Umax	<p>Maximální napětí, které se objeví na analogovém výstupu, aby se dosáhlo Fmax</p> <p>Fmax můžete nastavit samostatně pro každou osu</p> <ul style="list-style-type: none"> ■ Rozsah nastavení: 1 000 mV ... 10 000 mV ■ Standardní hodnota: 9 000
Pohon aktivní	<p>Přiřazení digitálního výstupu pro povolení pohonů podle osazení pinů</p> <ul style="list-style-type: none"> ■ Standardní hodnota: Není spojeno
Vstup pro chybový signál	<p>Přidělení digitálního vstupu pro detekci chybového signálu</p> <p>Přivedený signál způsobí zastavení pohonu s odpovídající chybovou zprávou</p> <ul style="list-style-type: none"> ■ Standardní hodnota: Není aktivováno
Signál má nízkou aktivitu	<p>Výběr způsobu rozpoznání chybového signálu</p>
Elektronické blokování osy pro aktivní osu	<p>Volba, zda má být osa zablokována, když je v cílové poloze</p> <p>Nastavení:</p> <ul style="list-style-type: none"> ■ ON: Osa je držená regulací ■ OFF: Osa se odstraní z regulace ■ Standardní hodnota: OFF
Cílová poloha je dosažena	<p>Přiřazení digitálního výstupu, když osa stojí v MDI-režimu nebo za chodu programu v Cílová poloha</p> <ul style="list-style-type: none"> ■ Standardní hodnota: Není spojeno

Parametry	Vysvětlení
Monitorování klidového stavu neřízené osy	<p>Volba, zda má být použito monitorování klidového stavu</p> <p>Nastavení:</p> <ul style="list-style-type: none"> ■ ON: Monitorování je povoleno; Když osa aktivně přistupuje k centrálnímu pohonu, všechny ostatní osy nakonfigurované jako osy centrálního pohonu jsou monitorovány, zda se nezastavily. Při překročení tolerance polohy se centrální pohon vypne s odpovídajícím chybovým hlášením ■ OFF: Monitorování je zakázáno; Zatímco osa přistupuje k centrálnímu pohonu, lze všemi ostatními osami volně pohybovat ■ Standardní hodnota: OFF
Tolerance lineár. polohy pro aktivní monitor. klid. stavu	<p>Nad touto prahovou hodnotou se předpokládá pohyb neřízené hlavní osy a centrální pohon se zastaví s odpovídajícím chybovým hlášením</p> <ul style="list-style-type: none"> ■ Rozsah nastavení: 0,005 mm ... 2,000 mm ■ Standardní hodnota: 0,05 mm.
Tolerance radiální polohy pro aktivní monitor. klid. stavu	<p>Nad touto prahovou hodnotou se předpokládá pohyb neřízené rotační osy a centrální pohon se zastaví s odpovídajícím chybovým hlášením</p> <ul style="list-style-type: none"> ■ Rozsah nastavení: 0,005 ° ... 45,000 ° ■ Standardní hodnota: 0,5 °

Typ motoru: servomotor unipolární

Parametry	Vysvětlení
Analogový výstup	Přiřazení analogového výstupu servomotoru podle osazení pinů <ul style="list-style-type: none"> Standardní hodnota: Není spojeno
U _{max}	Maximální napětí, které se objeví na analogovém výstupu, aby se dosáhlo F_{max} F_{max} můžete nastavit samostatně pro každou osu <ul style="list-style-type: none"> Rozsah nastavení: 1 000 mV ... 10 000 mV Standardní hodnota: 9 000
Povolit otáčení po směru hodinových ručiček	Přiřazení digitálního výstupu pro povolení chodu doprava <ul style="list-style-type: none"> Standardní hodnota: Není spojeno
Povolit otáčení proti směru hodinových ručiček	Přiřazení digitálního výstupu pro povolení chodu doleva <ul style="list-style-type: none"> Standardní hodnota: Není spojeno
Pohon aktivní	Přiřazení digitálního výstupu pro povolení pohonů podle osazení pinů <ul style="list-style-type: none"> Standardní hodnota: Není spojeno
Vstup pro chybový signál	Přidělení digitálního vstupu pro detekci chybového signálu <ul style="list-style-type: none"> Standardní hodnota: Není aktivováno
Signál má nízkou aktivitu	Výběr způsobu rozpoznání chybového signálu
Elektronické blokování osy pro aktivní osu	Volba, zda má být osa zablokovaná, když je v cílové poloze Nastavení: <ul style="list-style-type: none"> ON: Osa bude zablokovaná OFF: Osa nebude zablokovaná Standardní hodnota: OFF
Cílová poloha je dosažena	Přiřazení digitálního výstupu, když osa stojí v MDI-režimu nebo za chodu programu v Cílová poloha <ul style="list-style-type: none"> Standardní hodnota: Není spojeno
Monitorování klidového stavu neřízené osy	Volba, zda má být použito monitorování klidového stavu Nastavení: <ul style="list-style-type: none"> ON: Monitorování je aktivní OFF: Monitorování je vypnuté Standardní hodnota: OFF
Tolerance lineár. polohy pro aktivní monitor. klid. stavu	Nad touto prahovou hodnotou se předpokládá pohyb neřízené hlavní osy a centrální pohon se zastaví s odpovídajícím chybovým hlášením <ul style="list-style-type: none"> Rozsah nastavení: 0,005 mm ... 2,000 mm Standardní hodnota: 0,05 mm.
Tolerance radiální polohy pro aktivní monitor. klid. stavu	Nad touto prahovou hodnotou se předpokládá pohyb neřízené rotační osy a centrální pohon se zastaví s odpovídajícím chybovým hlášením <ul style="list-style-type: none"> Rozsah nastavení: 0,005 ° ... 45,000 ° Standardní hodnota: 0,5 °

Typ motoru: krokový motor

Parametry	Vysvětlení
Výstup pro krokový motor	Přiřazení výstupu krokového motoru podle osazení pinů <ul style="list-style-type: none"> Standardní hodnota: Není spojeno
Minimální kroková frekvence	Definování minimální krokové frekvence připojeného krokovacího motoru <ul style="list-style-type: none"> Rozsah nastavení: 0 kHz ... 1000 kHz Standardní hodnota: 0,000
Maximální kroková frekvence	Definování maximální krokové frekvence připojeného krokovacího motoru <ul style="list-style-type: none"> Rozsah nastavení: 0 kHz ... 1000 kHz Standardní hodnota: 20,000
Pohon aktivní	Přiřazení digitálního výstupu pro povolení pohonů podle osazení pinů <ul style="list-style-type: none"> Standardní hodnota: Není spojeno
Vstup pro chybový signál	Přidělení digitálního vstupu pro detekci chybového signálu <ul style="list-style-type: none"> Standardní hodnota: Není aktivováno
Signál má nízkou aktivitu	Výběr způsobu rozpoznání chybového signálu
Elektronické blokování osy pro aktivní osu	Volba, zda má být osa zablokována, když je v cílové poloze Nastavení: <ul style="list-style-type: none"> ON: Osa bude zablokována OFF: Osa nebude zablokována Standardní hodnota: OFF
Cílová poloha je dosažena	Přiřazení digitálního výstupu, když osa stojí v MDI-režimu nebo za chodu programu v Cílová poloha <ul style="list-style-type: none"> Standardní hodnota: Není spojeno
Monitorování klidového stavu neřízené osy	Volba, zda má být použito monitorování klidového stavu Nastavení: <ul style="list-style-type: none"> ON: Monitorování je aktivní OFF: Monitorování je vypnuté Standardní hodnota: OFF
Tolerance lineár. polohy pro aktivní monitor. klid. stavu	Nad touto prahovou hodnotou se předpokládá pohyb neřízené hlavní osy a centrální pohon se zastaví s odpovídajícím chybovým hlášením <ul style="list-style-type: none"> Rozsah nastavení: 0,005 mm ... 2,000 mm Standardní hodnota: 0,05 mm.
Tolerance radiální polohy pro aktivní monitor. klid. stavu	Nad touto prahovou hodnotou se předpokládá pohyb neřízené rotační osy a centrální pohon se zastaví s odpovídajícím chybovým hlášením <ul style="list-style-type: none"> Rozsah nastavení: 0,005 ° ... 45,000 ° Standardní hodnota: 0,5 °

Rozpoznání pohybu

Nastavení ► Osy ► Obecná nastavení ► Centrální pohon ► Detekce pohybu

Parametry	Vysvětlení
Detekce pohybu	<p>Volba, zda má být pohyb detekován při najetí na osy</p> <p>Nastavení:</p> <ul style="list-style-type: none"> ■ ON: Detekce pohybu je aktivována ■ OFF: Přístup k centrálnímu pohonu lze realizovat pouze prostřednictvím digitálních povolovacích signálů jednotlivých os ■ Standardní hodnota: OFF
U_{max}	<p>Napětí, které je na výstupu analogového výstupu k identifikaci směru pohybu</p> <ul style="list-style-type: none"> ■ Rozsah nastavení: 10 mV ... 1 000 mV ■ Standardní hodnota: 900
Čas spuštění	<p>Konfigurace chování zrychlení os při najíždění pro detekci pohybu; hodnota doby plného běhu musí být přizpůsobena U_{max}</p> <ul style="list-style-type: none"> ■ Rozsah nastavení: 5 ms ... 2 880 ms ■ Standardní hodnota: 50
Minimální posuv pro zjištění pohybu	<p>Od této prahové hodnoty předpokládá detekce pohybu lineární pohyb</p> <ul style="list-style-type: none"> ■ Rozsah nastavení: 0,005 mm ... 2,000 mm ■ Standardní hodnota: 0,05
Minimální úhel rotace pro zjištění pohybu	<p>Od této prahové hodnoty předpokládá detekce pohybu rotační pohyb</p> <ul style="list-style-type: none"> ■ Rozsah nastavení: 0,005° ... 45,000° ■ Standardní hodnota: 0,5
Prodleva pro přerušení aktivní detekce pohybu	<p>Pokud po uplynutí tohoto časového limitu není detekován žádný pohyb, je detekce pohybu přerušena s odpovídající chybovou zprávou</p> <ul style="list-style-type: none"> ■ Rozsah nastavení: 0,1 s ... 50 s ■ Standardní hodnota: 5
Stop pohybu neřízených os	<p>Nastavení:</p> <ul style="list-style-type: none"> ■ ON: Pokud je během detekce pohybu detekován pohyb osy, která by se neměla pohybovat, proces se přeruší s odpovídající chybovou zprávou; Monitorovány jsou pouze osy, kterým je přiřazen centrální pohon ■ OFF: Detekce pohybu sleduje pouze osu, která se má také pohybovat. Všechny ostatní osy se mohou během detekce pohybu volně pohybovat ■ Standardní hodnota: OFF

Spuštění speciální funkce centrálního pohonu

Na OEM-lištu lze umístit speciální funkci. Tuto funkci lze použít ke spuštění motoru centrálního pohonu v **Ručním režimu**. Výstupní napětí je dané aktuálním posuvem a také Override posuvu.

Speciální funkci lze aktivovat pouze v **Ručním režimu**.

Nastavení ► Servis ► OEM oblast ► Nabídka OEM ► Položka nabídky ► Speciální funkce

Parametry	Vysvětlení
Start centrálního pohonu	Směr: <ul style="list-style-type: none"> ■ Positivní: Motor je spuštěn pro kladný pohyb ■ Negativní: Motor je spuštěn pro záporný pohyb ■ Standardní hodnota: Positivní

i Pokud je pohonu přiřazen unipolární motor bez směrových povolení, nelze zde směr nastavit.

4.6.7 Konfigurování specifických nastavení pro Osa + NC

V závislosti na struktuře vašeho připojeného obráběcího stroje můžete nastavit různé parametry pro vaše NC-řízené osy. Nejprve proveďte specifická nastavení pro jednotlivé osy. Poté můžete provést Obecná nastavení.

Další informace: "Konfigurování specifických nastavení pro Osa + NC", Stránka 108

Další informace: "Konfigurování obecných nastavení pro Osa + NC", Stránka 118

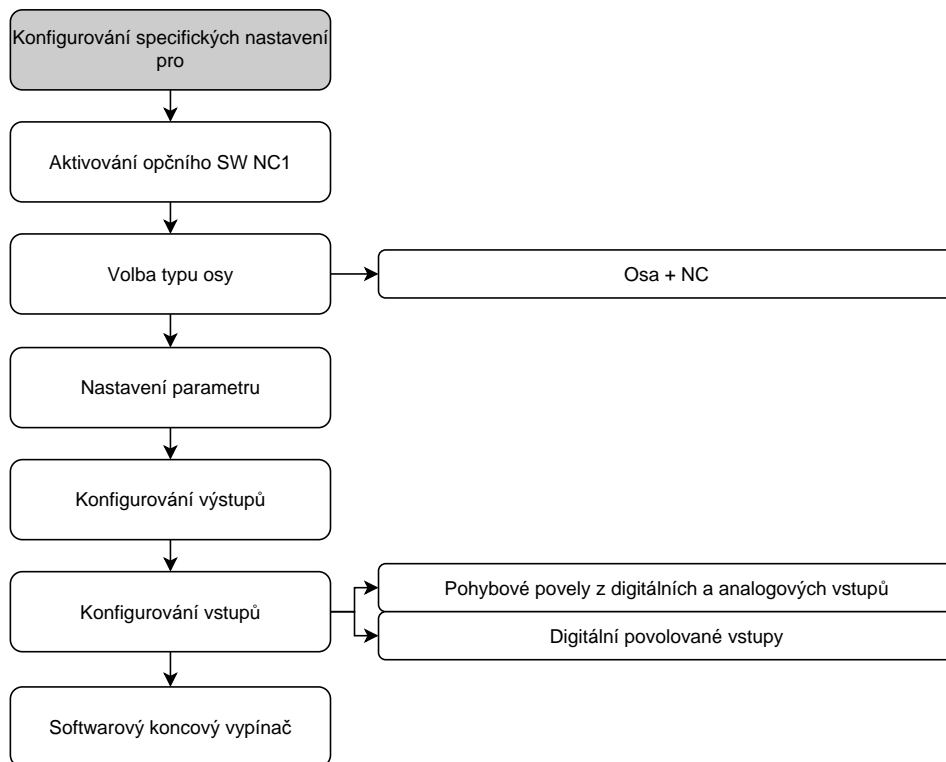

Níže uvedený obrázek ukazuje proces konfigurace konkrétních nastavení osy:



Osa + NC

V závislosti na konfiguraci připojeného obráběcího stroje musíte před provozem nakonfigurovat vstupy, výstupy a další parametry NC-osy.

Nastavení ► Osy ► Název osy

Parametry	Vysvětlení
Název osy	<p>Volba názvu osy, který bude zobrazen v náhledu polohy Standardní nastavení: Není definováno</p> <div style="border: 1px solid black; padding: 5px; margin-bottom: 5px;"> <p> Můžete konfigurovat následující osy: X, Z, Zo, C, S.</p> </div> <div style="border: 1px solid black; padding: 5px;"> <p> Název osy S se objeví ve výběru, jakmile zvolíte v typu osy opci Vřeteno, Převod vřetena nebo Vřeteno s orientací.</p> </div>
Typ osy	<p>Definice typu osy Nastavení:</p> <ul style="list-style-type: none"> ■ Osa + NC (pro až 3 osy je to možné): NC-řízená hlavní osa nebo rotační osa
Snímač	<p>Konfigurace připojeného snímače Další informace: "Přehled typických měřidel", Stránka 90</p>
Kompensace chyb	<p>Konfigurace lineární korekce chyb LEC nebo úseková lineární korekce chyb SLEC Další informace: "Konfigurace lineární korekce chyby (LEC)", Stránka 98 Další informace: "Konfigurace úsekové lineární korekce chyby (SLEC)", Stránka 99</p>
Výstupy	<p>Konfigurace Výstupy pro NC-funkci Další informace: "Výstupy", Stránka 111</p>
Vstupy	<p>Konfigurace Vstupy pro NC-funkci Další informace: "Vstupy", Stránka 115</p>
Softwarové koncové vypínače	<p>Konfigurace Softwarové koncové vypínače Další informace: "Softwarové koncové vypínače", Stránka 118</p>
Čas spuštění	<p>Konfigurace zrychlení a brzdění osy; doba, za kterou pohon zrychlí z klidového stavu do maximálního posuvu Fmax nebo za kterou zbrzdí z maximálního posuvu do klidu</p> <ul style="list-style-type: none"> ■ Rozsah nastavení: 50 ms ... 10 000 ms ■ Standardní hodnota: 500
Kv faktor P	<p>Proporcionální složka regulátoru polohy při polohování; Je účinný při pohybu osy, pokud se nejede na polohu nebo pokud ještě nebylo dosaženo polohovacího okna (pojezd přes regulační odchylku)</p> <ul style="list-style-type: none"> ■ Rozsah nastavení: 0,3 m/(min x mm) ... 6 m/(min x mm) ■ Standardní hodnota: 2,5

Parametry	Vysvětlení
Kv faktor L	Proporcionální složka regulátoru polohy v klidu; Působí při polohování do cílové polohy ihned po dosažení Okno polohování v NC režimu a po zablokování osy (držení v poloze) <ul style="list-style-type: none"> ■ Rozsah nastavení: 0,3 m/(min x mm) ... 6 m/(min x mm) ■ Standardní hodnota: 2,5
Maximální polohová chyba	Zadání maximální chyby regulační odchylky v průběhu polohování <ul style="list-style-type: none"> ■ Rozsah nastavení: 5 μm ... 1 000 μm ■ Standardní hodnota: 500
Maximální klidová chyba	Zadání maximální polohové odchylky za klidu <ul style="list-style-type: none"> ■ Rozsah nastavení: 5 μm ... 1 000 μm ■ Standardní hodnota: 100
Okno polohování	Zadání koeficientu změny měřítka pro polohovací pomůcku v MDI-režimu (pouze pro ručně ovládané lineární osy) <ul style="list-style-type: none"> ■ Rozsah nastavení: 0,020 mm ... 2,000 mm ■ Standardní hodnota: 0,100
Okno polohování v NC režimu	Zadání oblasti kolem cílového bodu. Oblast je přepínací bod na Kv faktor L
Minimální doba prodlevy v oknu ručního polohování	Zadání doby, jak dlouho musí být osy v okně polohy, až se blok ukončí (pouze pro ručně ovládané hlavní osy) <ul style="list-style-type: none"> ■ Rozsah nastavení: 0 ms ... 10 000 ms ■ Standardní hodnota: 0 ms
Minimální doba prodlevy v oknu polohování	Zadání doby, jak dlouho musí být osy v okně polohy, až se blok ukončí <ul style="list-style-type: none"> ■ Rozsah nastavení: 0 ms ... 10 000 ms ■ Standardní hodnota: 0 ms

Čas spuštění

Pomocí doby plného chodu řídíte chování os při zrychlení a brzdění. Doba plného chodu se vždy vztahuje k f_{\max} .

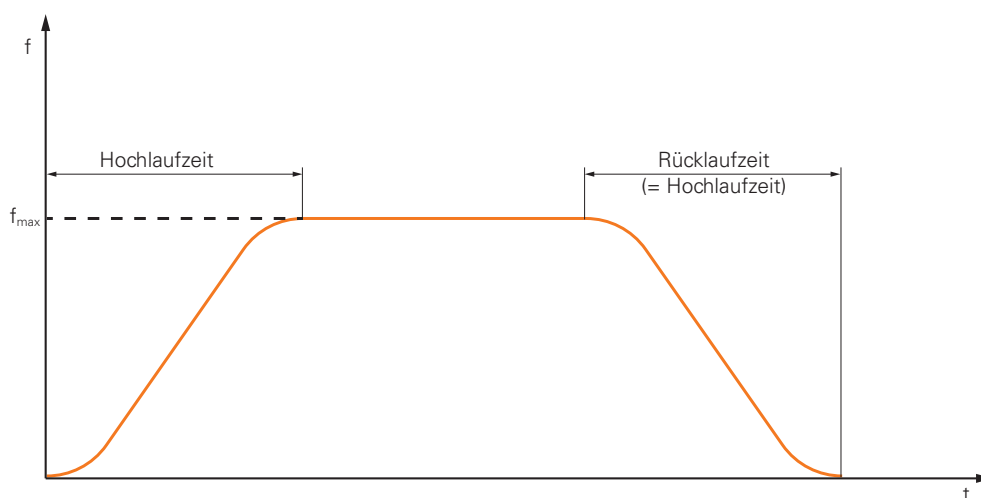

Kv faktor P, Kv faktor L a Okno polohování v NC režimu

Následující grafika ukazuje vztah mezi oběma parametry **Kv faktor P**, **Kv faktor L** a **Okno polohování v NC režimu**.

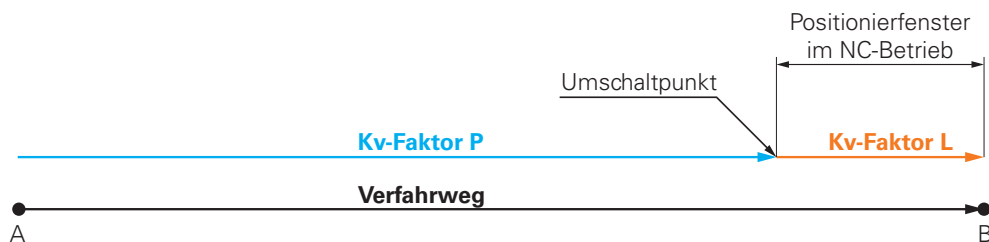

Pro dráhu pojezdu platí **Kv faktor P**. Jakmile cílové hodnoty regulátoru polohy, které jsou určeny z akceleračních ramp, dosáhnou **Okno polohování v NC režimu**, tak se přepne na **Kv faktor L**. Regulátor polohy dostane cílovou polohu jako novou požadovanou hodnotu.

HEIDENHAIN doporučuje nenastavovat oba Kv-koeficienty příliš daleko od sebe.

Výstupy

Svůj motor konfigurujte v nastavení pro výstupy. V závislosti na typu motoru musíte provést různá nastavení.

Nastavení ► Osy ► X, Y ... ► Výstupy

Parametry	Vysvětlení
Typ motoru	Volba typu motoru Nastavení: <ul style="list-style-type: none"> ■ Bipolární servomotor: -10 V ... 10 V ■ Unipolární servomotor: 0 V ... 10 V ■ Krokový motor

Typ motoru: Bipolární servomotor

Parametry	Vysvětlení
Analogový výstup	Přiřazení analogového výstupu servomotoru podle osazení pinů <ul style="list-style-type: none"> Standardní hodnota: Není spojeno
Analogový výstup je invertován	Je-li tato funkce aktivována, je analogový signál na výstupu invertovaný <ul style="list-style-type: none"> Standardní hodnota: Není aktivováno
Otevřená polohová řídicí smyčka	Je-li funkce aktivní, tak osa pracuje s otevřenou regulační smyčkou polohy <div style="border: 1px solid black; padding: 5px; margin-top: 10px;"> <p>i Když přístroj seřizujete, můžete pohybovat osami v otevřené regulační smyčce polohy. To vám umožní najít vhodné parametry pro Fmax a Umax.</p> </div> <ul style="list-style-type: none"> Standardní hodnota: Není aktivováno
Fmax	Definice posuvu, který se dosáhne při Umax <ul style="list-style-type: none"> Rozsah nastavení: 100 mm/min ... 10 000 mm/min Standardní hodnota: 2 000 <div style="border: 1px solid black; padding: 5px; margin-top: 10px;"> <p>i Maximální otáčky stroje nelze překročit, i když byl pro jednotlivé osy definovaný vyšší posuv.</p> </div> <p>Další informace: "Speciální nastavení", Stránka 122</p>
Umax	Maximální napětí, které se objeví na analogovém výstupu, aby se dosáhlo Fmax <ul style="list-style-type: none"> Rozsah nastavení: 1 000 mV ... 10 000 mV Standardní hodnota: 9 000
Pohon aktivní	Přiřazení digitálního výstupu pro povolení pohonů podle osazení pinů <ul style="list-style-type: none"> Standardní hodnota: Není spojeno
Cílová poloha je dosažena	Přiřazení digitálního výstupu, když osa stojí v MDI-režimu nebo za chodu programu v Cílová poloha <ul style="list-style-type: none"> Standardní hodnota: Není spojeno

Typ motoru: Unipolární servomotor

Parametry	Vysvětlení
Analogový výstup	Přiřazení analogového výstupu servomotoru podle osazení pinů <ul style="list-style-type: none"> Standardní hodnota: Není spojeno
Analogový výstup je invertován	Je-li tato funkce aktivována, je analogový signál na výstupu invertovaný <ul style="list-style-type: none"> Standardní hodnota: Není aktivováno
Otevřená polohová řídicí smyčka	Je-li funkce aktivní, tak osa pracuje s otevřenou regulační smyčkou polohy <div style="border: 1px solid black; padding: 5px; margin-top: 10px;"> <p>i Když přístroj seřizujete, můžete pohybovat osami v otevřené regulační smyčce polohy. To vám umožní najít vhodné parametry pro Fmax a Umax.</p> </div> <ul style="list-style-type: none"> Standardní hodnota: Není aktivováno
Fmax	Definice posuvu, který se dosáhne při Umax <ul style="list-style-type: none"> Rozsah nastavení: 100 mm/min ... 10 000 mm/min Standardní hodnota: 2 000 <div style="border: 1px solid black; padding: 5px; margin-top: 10px;"> <p>i Maximální otáčky stroje nelze překročit, i když byl pro jednotlivé osy definovaný vyšší posuv.</p> </div> <p>Další informace: "Speciální nastavení", Stránka 122</p>
Umax	Maximální napětí, které se objeví na analogovém výstupu, aby se dosáhlo Fmax <ul style="list-style-type: none"> Rozsah nastavení: 1 000 mV ... 10 000 mV Standardní hodnota: 9 000
Povolit otáčení po směru hodinových ručiček	Přiřazení digitálního výstupu pro povolení chodu doprava <p>Vstup musí být při výběru typu motoru Unipolární servomotor konfigurován</p> <ul style="list-style-type: none"> Standardní hodnota: Není spojeno
Povolit otáčení proti směru hodinových ručiček	Přiřazení digitálního výstupu pro povolení chodu doleva <p>Vstup musí být při výběru typu motoru Unipolární servomotor konfigurován</p> <ul style="list-style-type: none"> Standardní hodnota: Není spojeno
Pohon aktivní	Přiřazení digitálního výstupu pro povolení pohonů podle osazení pinů <ul style="list-style-type: none"> Standardní hodnota: Není spojeno
Cílová poloha je dosažena	Přiřazení digitálního výstupu, když osa stojí v MDI-režimu nebo za chodu programu v Cílová poloha <ul style="list-style-type: none"> Standardní hodnota: Není spojeno

Typ motoru: Krokový motor

Parametry	Vysvětlení
Výstup pro krokový motor	Přiřazení výstupu krokového motoru podle osazení pinů <ul style="list-style-type: none"> Standardní hodnota: Není spojeno
Minimální kroková frekvence	Definování minimální krokové frekvence připojeného krokovacího motoru <ul style="list-style-type: none"> Rozsah nastavení: 0 kHz ... 1000 kHz Standardní hodnota: 0,000
Maximální kroková frekvence	Definování maximální krokové frekvence připojeného krokovacího motoru <ul style="list-style-type: none"> Rozsah nastavení: 0 kHz ... 1000 kHz Standardní hodnota: 20,000
Směrový signál je invertován	Aktivace funkce, chcete-li změnit směr otáčení připojeného krokového motoru <ul style="list-style-type: none"> Standardní hodnota: Není aktivováno
Otevřená polohová řídicí smyčka	Je-li funkce aktivní, tak osa pracuje s otevřenou regulační smyčkou polohy <div style="border: 1px solid black; padding: 5px; margin-top: 10px;"> <p>i Když přístroj seřizujete, můžete pohybovat osami v otevřené regulační smyčce polohy. To vám umožní najít vhodné parametry pro Fmax a Umax.</p> </div> <ul style="list-style-type: none"> Standardní hodnota: Není aktivováno
Fmax	Definice posuvu, který se dosáhne při Umax <ul style="list-style-type: none"> Rozsah nastavení: 100 mm/min ... 10 000 mm/min Standardní hodnota: 2 000 <div style="border: 1px solid black; padding: 5px; margin-top: 10px;"> <p>i Maximální otáčky stroje nelze překročit, i když byl pro jednotlivé osy definovaný vyšší posuv.</p> </div> <p>Další informace: "Speciální nastavení", Stránka 122</p>
Pohon aktivní	Přiřazení digitálního výstupu pro povolení pohonů podle osazení pinů <ul style="list-style-type: none"> Standardní hodnota: Není spojeno
Cílová poloha je dosažena	Přiřazení digitálního výstupu, když osa stojí v MDI-režimu nebo za chodu programu v Cílová poloha <ul style="list-style-type: none"> Standardní hodnota: Není spojeno

Vstupy

Nastavení ► Osy ► X, Y ... ► Vstupy

Parametry	Vysvětlení
Příkazy pohybu z digitálního vstupu	Konfigurace pohybových příkazů externích vstupních zařízení přes digitální vstup
Příkazy pohybu z analogového vstupu	Konfigurace pohybových příkazů externích vstupních zařízení přes analogový vstup
Příkazy pohybu z elektronického ručního kolečka	Konfigurace pohybových povelů elektronického ručního kolečka Další informace: "Konfigurovat Elektronické ruční kolečko", Stránka 132
Digitální aktivní vstupy	Konfigurace digitálních vstupů pro povolení

Příkazy pohybu z digitálního vstupu

Nastavení ► Osy ► X, Y ... ► Vstupy ► Příkazy pohybu z digitálního vstupu

Parametry	Vysvětlení
Povolit digitální příkazy pohybu	<p>Povolení externích příkazů k pohybu (např. z Jog-tlačítek na ovládacím panelu stroje) přes digitální vstup</p> <ul style="list-style-type: none"> ■ Nastavení: ON nebo OFF ■ Standardní nastavení: OFF <div style="border: 1px solid black; padding: 5px; margin-top: 10px;"> <p>i Digitální povel k pohybu jsou k dispozici pouze v případě, že analogové povel k pohybu jsou vypnuté. Další informace: "Příkazy pohybu z analogového vstupu", Stránka 116</p> </div> <div style="border: 1px solid black; padding: 5px; margin-top: 10px;"> <p>i Chcete-li pracovat s externími pohybovými příkazy, musíte konfigurovat následující vstupy:</p> <ul style="list-style-type: none"> ■ Vstup pro digitální příkaz pohybu v kladném směru ■ Vstup pro digitální příkaz pohybu v záporném směru </div>
Vstup pro digitální příkaz pohybu v kladném směru	<p>Přiřazení digitálního vstupu pro příkaz pohybu v kladném směru podle osazení pinů</p> <p>Standardní nastavení: Není spojeno</p>
Vstup pro digitální příkaz pohybu v záporném směru	<p>Přiřazení digitálního vstupu pro příkaz pohybu v záporném směru podle osazení pinů</p> <p>Standardní nastavení: Není spojeno</p>

Příkazy pohybu z analogového vstupu

Nastavení ► Osy ► X, Y ... ► Vstupy ► Příkazy pohybu z analogového vstupu

Parametry	Vysvětlení
Povolit analogové příkazy pohybu	<p>Povolení pohybových příkazů externích vstupních zařízení (např. joysticku) přes analogový vstup</p> <ul style="list-style-type: none"> ■ Nastavení: ON nebo OFF ■ Výchozí hodnota: OFF <div style="border: 1px solid black; padding: 5px; margin-top: 10px;"> <p>i Analogové povely k pohybu jsou k dispozici pouze v případě, že digitální povely k pohybu jsou vypnuté. Další informace: "Příkazy pohybu z digitálního vstupu", Stránka 115</p> </div> <div style="border: 1px solid black; padding: 5px; margin-top: 10px;"> <p>i Aby bylo možné pracovat s externími příkazy k pohybu, musíte konfigurovat Vstup pro analogové příkazy pohybu.</p> </div>
Vstup pro analogové příkazy pohybu	<p>Přiřazení analogového vstupu pro příkazy pohybu podle osazení pinů. Analogové napětí na těchto vstupech musí být v rozmezí od 0 V ... 5 V</p> <p>Standardní hodnota: Není spojeno</p>
Mrtvá zóna	<p>Zadání v procentech z celého rozsahu napětí. Mrtvá zóna definuje rozsah vstupního napětí kolem nulové polohy, ve které není aplikované napětí ještě interpretováno jako příkaz k pohybu. Údaj se vztahuje na celý rozsah napětí</p> <ul style="list-style-type: none"> ■ Rozsah nastavení: 0 % ... 100 % ■ Standardní hodnota: 10 %
Invertovat analogový vstup	<p>Je-li tato funkce aktivována, je analogový vstup invertovaný. Při invertovaném vstupu vede vyšší vstupní napětí k posuvu v záporném směru. Nepatrné napětí na vstupu vede k posuvu v kladném směru.</p> <p>Standardní hodnota: Není aktivováno</p>
Fmax	<p>Fmax definuje maximální posuv osy, který může být dosažen pomocí pohybových příkazů z analogového vstupu</p> <ul style="list-style-type: none"> ■ Rozsah nastavení: 100 mm/min ... 2000 mm/min ■ Standardní hodnota: 2000
Fmax pro plynulý posuv	<p>Definice posuvu pro pomalejší posuv při plně vychýleném joysticku</p> <ul style="list-style-type: none"> ■ Rozsah nastavení: 100 mm/min ... 2000 mm/min ■ Standardní hodnota: 200 <div style="border: 1px solid black; padding: 5px; margin-top: 10px;"> <p>i Abyste mohli funkci využít, musí být při Výběr plynulého posuvu pro analogové příkazy pohybu přiřazen vstup. Další informace: "Vstupy (Spínací funkce)", Stránka 119</p> </div>
Nastavit vstupní napětí	<p>Spustí spustí proces učení ke zjištění vstupního napětí</p>

Digitální povolované vstupy

Nastavení ► Osy ► X, Y ... ► Vstupy ► Digitální aktivní vstupy

Parametry	Vysvětlení
Vstup pro chybový signál	<p>Přiřazení digitálního vstupu podle osazení pinů</p> <p>Připojený zesilovač pohonu vydává signál. Přístroj interpretuje signál jako chybu. Pokud je na vstupu chyba, osa se vypne a bez rampy se náhle zastaví. V přístroji se objeví chybové hlášení</p> <p>Standardní nastavení: Není spojeno</p> <p>Signál má nízkou aktivitu</p> <ul style="list-style-type: none"> ■ Při aktivované funkci a signálu „Low“ na vstupu se interpretuje chyba. Povolení se provádí při signálu „High“.
Vstup pro povolení mechanického ručního kolečka	<p>Přiřazení digitálního vstupu pro aktivování mechanického ručního kolečka</p> <p>Když je vstup připojen, nelze s osou provádět NC-pohyby. V případě, že je osa řízená a je přepnutá do Vstup pro povolení mechanického ručního kolečka, tak se osa řízeně zbrzdí a odebere se z regulace. Když již není vstup připojen, může se s osou opět pojit s regulací</p> <p>Standardní nastavení: Není spojeno</p> <p>Signál má nízkou aktivitu</p> <ul style="list-style-type: none"> ■ Při aktivované funkci a signálu „Low“ na vstupu se interpretuje mechanické ruční kolečko.
Vstup pro aktivní přístup k centrálnímu pohonu	<p>Přidělení digitálního vstupu pro aktivaci přístupu k centrálnímu pohonu</p> <p>Pokud je na tomto vstupu signál, získá osa přístup k centrálnímu pohonu</p> <p>Standardní nastavení: Není spojeno</p> <p>Signál má nízkou aktivitu</p> <ul style="list-style-type: none"> ■ Když je funkce aktivována, je umožněn přístup k centrálnímu pohonu při signálu „Low“ na vstupu
Vstup pro záporný směr posunu osy	<p>Přiřazení digitálního vstupu pro povolení záporného směru pojezdu osy</p> <p>Je-li na tomto vstupu signál, povolí se záporný směr pojezdu osy přes centrální pohon. Jinak kladný směr pojezdu</p> <p>Standardní nastavení: Není spojeno</p> <p>Signál má nízkou aktivitu</p> <ul style="list-style-type: none"> ■ Když je funkce aktivována, rozpozná se povolení při signálu "low" na vstupu

Softwarové koncové vypínače

Funkce softwarového koncového vypínače

Softwarové koncové vypínače omezují přípustný rozsah pojezdů NC-řízené osy v kladném a záporném směru. Při aktivních softwarových koncových vypínačích se osa včas zabrzdí, takže nejpozději při dosažení koncového vypínače se zastaví.

Pokud programový krok obsahuje cílovou polohu, která leží mimo přípustný rozsah pojezdu, je programový krok potvrzen chybovou zprávou a osa nejede. Pokud je skutečná poloha osy mimo přípustný rozsah pojezdu, lze osou pojíždět pouze ve směru nulového bodu stroje. V přístroji se objeví příslušné upozornění.

Nastavení ► Osy ► X, Y ... ► Softwarové koncové vypínače

Parametry	Vysvětlení
Softwarové koncové vypínače	Použití softwarového koncového vypínače <ul style="list-style-type: none"> ■ Nastavení: ON nebo OFF ■ Standardní nastavení: OFF
Koncový vypínač v kladném směru	Vzdálenost softwarového koncového vypínače v kladném směru od nulového bodu stroje (včetně Interval referenčních bodů , pokud je aktivován) Jednotka: milimetr <ul style="list-style-type: none"> ■ Standardní hodnota: 0
Koncový vypínač v záporném směru	Vzdálenost softwarového koncového vypínače v záporném směru od nulového bodu stroje (včetně Interval referenčních bodů , pokud je aktivován) Jednotka: milimetr <ul style="list-style-type: none"> ■ Standardní hodnota: 0

4.6.8 Konfigurování obecných nastavení pro Osa + NC

Poté, co jste provedli specifická nastavení pro každou osu+NC, můžete nyní provést obecná nastavení pro řízené osy. V závislosti na struktuře vašeho stroje možná nebudete muset provádět všechna nastavení.

Níže uvedený obrázek ukazuje proces konfigurace obecných nastavení:

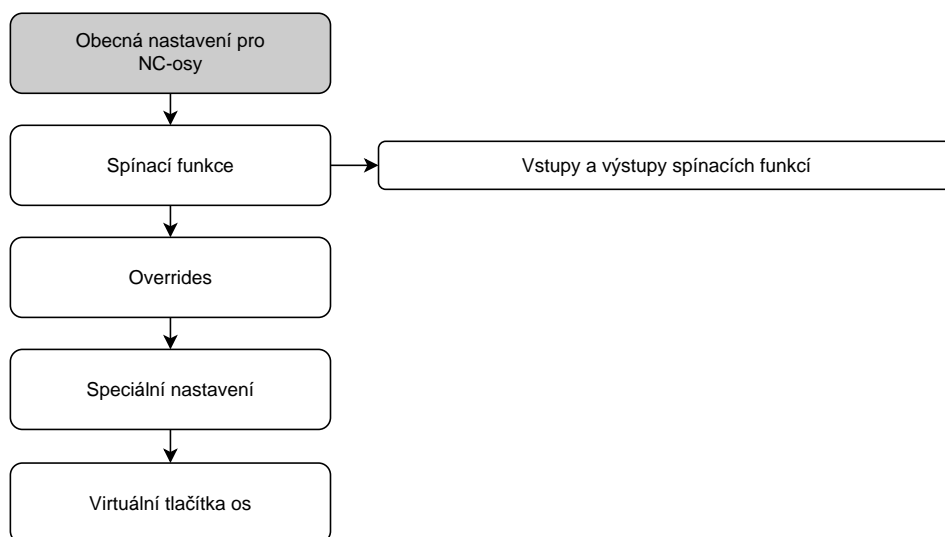

Spínací funkce

Nastavení ► Osy ► Obecná nastavení ► Spínací funkce



Spínací funkce se nesmějí používat jako součást bezpečnostní funkce.

Parametry	Vysvětlení
Vstupy	Přiřazení digitálního vstupu dané spínací funkci podle osazení pinů Další informace: "Vstupy (Spínací funkce)", Stránka 119
Výstupy	Přiřazení digitálního výstupu dané spínací funkci podle osazení pinů Další informace: "Výstupy (Spínací funkce)", Stránka 121

Vstupy (Spínací funkce)



Spínací funkce se nesmějí používat jako součást bezpečnostní funkce.

Nastavení ► Osy ► Obecná nastavení ► Spínací funkce ► Vstupy

Parametry	Vysvětlení
Řídicí napětí zap	Přiřazení digitálního vstupu k dotazu na vnější řídicí napětí (např. pro řízený stroj) <ul style="list-style-type: none"> Standardní nastavení: Není spojeno
Nouzové zastavení je aktivní	Přiřazení digitálního vstupu k dotazu, zda byl aktivován externě připojený spínač nouzového vypnutí <ul style="list-style-type: none"> Standardní nastavení: Není spojeno
Rychloposuv	Přiřazení digitálního vstupu tlačítka, se kterým se aktivuje rychloposuv. Rychloposuv je aktivní, dokud je tlačítko stisknuto. Aktivovaný rychloposuv způsobuje že omezení posuvu od Override je ignorováno a osy pojíždějí s rychloposuvem <ul style="list-style-type: none"> Standardní nastavení: Není spojeno

Parametry	Vysvětlení
Automatický posuv	<p>Přiřazení digitálního vstupu tlačítka s následujícím účinkem:</p> <ul style="list-style-type: none"> ■ Ruční režim: Stisknutí tlačítka aktivuje automatický posuv během pohybů os, které jsou řízené Jog-tlačítky. Osa jede dále, dokud nedosáhne další koncový vypínač, nebo dokud znovu nestisknete tlačítko. Automatický posuv funguje pouze pro osy, u nichž jsou konfigurovány koncové vypínače. ■ MDI-režim a Provádění programu: Tlačítko funguje jako NC-START. Stisknutí tlačítka spouští a přerušuje cykly programového bloku ■ Standardní nastavení: Není spojeno <div style="border: 1px solid black; padding: 5px; margin-top: 10px;"> <p>i Opětovné stisknutí působí jako přestávka nebo zastavení pouze v případě, že nebyl nakonfigurován žádný vlastní vstup pro Stop automatického posuvu.</p> </div> <div style="border: 1px solid black; padding: 5px; margin-top: 10px;"> <p>i Ne-li parametru Automatický posuv přiřazen žádný digitální vstup, zobrazí se při provádění MDI-bloku nebo programu ovládací prvek tlačítko NC-START.</p> </div>
Stop automatického posuvu	<p>Přiřazení digitálního vstupu tlačítka s následujícím účinkem:</p> <ul style="list-style-type: none"> ■ Ruční režim: Stisknutím tlačítka se zastaví automatický posuv během pohybů os ovládaných tlačítky JOG (krokování) ■ MDI-režim a Provádění programu: Tlačítko funguje jako NC-STOP. Stisknutím tlačítka se zastaví a přeruší cykly bloku programu ■ Standardní hodnota: Není spojeno
Výběr plynulého posuvu pro analogové příkazy pohybu	<p>Přiřazení digitálního vstupu, aby se dosáhlo plynulejší jízdy, pokud je použit celý rozsah vstupního napětí</p> <ul style="list-style-type: none"> ■ Standardní hodnota: Není spojeno <p>"Příkazy pohybu z analogového vstupu"</p>
Povolit ruční příkazy pohybu, nezávislé na vřetenu	<p>Přiřazení digitálního vstupu pro ruční provádění NC-pohybů, nezávisle na vřetenu. Vřeteno je v klidu a osy pojíždí v režimu posuvu mm/min</p> <ul style="list-style-type: none"> ■ Standardní hodnota: Není spojeno <div style="border: 1px solid black; padding: 5px; margin-top: 10px;"> <p>i Ruční pohyby, nezávislé na vřetenu, jsou možné pouze tehdy, pokud je vstupu vysoká úroveň (High).</p> </div>

Výstupy (Spínací funkce)



Spínací funkce se nesmějí používat jako součást bezpečnostní funkce.

Nastavení ► Osy ► Obecná nastavení ► Spínací funkce ► Výstupy

Parametry	Vysvětlení
Chlazení	Přiřazení digitálního výstupu pro aktivování nebo deaktivování přívodu chladiva obráběcího stroje <ul style="list-style-type: none"> Standardní nastavení: Není spojeno
Nouzové zastavení	Přiřazení reléového výstupu, který se nastavuje, když dojde k závažné chybě v řízení polohy (chyba polohování, chyba při zastavení) osy. Chyba způsobí přerušování regulace osy a vypnutí konfigurovaných analogových výstupů osy <ul style="list-style-type: none"> Standardní nastavení: Není spojeno
Spínací funkce definovaná uživatelem	Přidělení reléového výstupu, který se zapne několik sekund po vypnutí zařízení. Příklad: Tento obvod může propojit zapínání a vypínání přístroje se zapínáním a vypínáním ovládaného obráběcího stroje <ul style="list-style-type: none"> Standardní nastavení: Není spojeno
Autostart světla	Přidělení digitálního výstupu pro optickou indikaci stavu chodu programu. Osvětlení je aktivní, když se v MDI-režimu nebo Provádění programu zpracovává cyklus nebo když v je ručním provozu aktivován automatický posuv. Osvětlení bliká, když je aktivní cyklus přerušen a může pokračovat po stisku tlačítka NC-START. <ul style="list-style-type: none"> Standardní nastavení: Není spojeno

Overridey

Nastavení ► Osy ► Obecná nastavení ► Overridey

Parametry	Vysvětlení
Vstup pro override posuvu	Přiřazení analogového vstupu (např. od potenciometru posuvu) pro překrytí posuvu podle osazení pinů Standardní hodnota: Není spojeno
Umax	Definice maximálního výstupního napětí. Maximální napětí odpovídá 100 % potenciometru posuvu. <ul style="list-style-type: none"> Rozsah nastavení: 0 mV ... 5000 mV Standardní hodnota: 5000
Dolní mrtvá zóna	Definice Dolní mrtvé oblasti. Dolní mrtvá oblast začíná na 0 %, a určuje oblast, v níž se ještě nekoná žádný pohyb <ul style="list-style-type: none"> Rozsah nastavení: 0 % ... 100 % Standardní hodnota: 0 000

Speciální nastavení

Nastavení ► Osy ► Obecná nastavení ► Speciální nastavení

Parametry	Vysvětlení
Elektronické blokování osy při zastavení osy	Nastavení elektronického blokování osy při zastavení osy Nastavení: <ul style="list-style-type: none"> ■ ON: Osa bude při zastavení zablokovaná ■ OFF: Osa nebude při zastavení zablokovaná ■ Standardní nastavení: OFF
Pouze pohyb jedné osy pomocí tlačítek krokování	Nastavení možných osových pohybů pomocí tlačítek poježdění Nastavení: <ul style="list-style-type: none"> ■ ON: Lze poježdět pouze jednou osou ■ OFF: Lze poježdět současně několika osami ■ Výchozí hodnota: OFF
Maximální otáčky vřetena pro lineární pohyby	Definice nejvyšší rychlosti, se kterou mohou NC-řízené hlavní osy poježdět <ul style="list-style-type: none"> ■ Rozsah nastavení: 100 mm/min ... 10 000 mm/min ■ Standardní hodnota: 2000 <div style="border: 1px solid black; padding: 5px; margin-top: 10px;"> <p>i Maximální otáčky stroje nelze překročit, i když byl pro jednotlivé osy definovaný vyšší posuv.</p> </div>
Maximální otáčky vřetena pro radiální pohyby	Definice nejvyšší rychlosti, se kterou mohou NC-řízené rotační osy poježdět <ul style="list-style-type: none"> ■ Rozsah nastavení: 72000 °/min ... 3600000 °/min ■ Standardní hodnota: 720000
Velikost rychloposuvu pro lineární pohyby	Definice rychlosti, se kterou se poježdí rychloposuvem v hlavních osách, s NC-regulací <ul style="list-style-type: none"> ■ Rozsah nastavení: 100 mm/min ... 10 000 mm/min ■ Standardní hodnota: 2000
Velikost rychloposuvu pro radiální pohyby	Definice rychlosti, se kterou se poježdí rychloposuvem v rotačních osách, s NC-regulací <ul style="list-style-type: none"> ■ Rozsah nastavení: 72000 °/min ... 3600000 °/min ■ Standardní hodnota: 720000
Regulace dopředné rychlosti pro řízení polohové zpětné vazby	Nastavení Pozitivní zpětnovazební řízení rychlosti pro řízení polohy interpolovaných NC-pohybů. Redukce regulační odchylky má přímý vliv na regulační obvod otáček. Nastavení: <ul style="list-style-type: none"> ■ Žádný ■ t - 2 ms ■ t - 4 ms ■ t - 6 ms ■ Standardní hodnota: Žádný

Funkce předvolby rychlosti

Předvolba otáček ovlivňuje regulační chování pohonu s regulací polohy. Působí jako regulační veličina přímo na regulátor otáček a může zmenšit regulační vzdálenost bez ohrožení stability regulačního obvodu.

Když konfiguruje parametr **Regulace dopředné rychlosti pro řízení polohové zpětné vazby**, vypočítává předvolba regulační odchylku, která by vznikla v důsledku aktuální rychlosti v regulátoru polohy, a z toho určí cílovou rychlost, která se přidá k výstupu regulátoru polohy.

Konfigurování virtuálních tlačítek os

V závislosti na struktuře vašeho připojeného obráběcího stroje můžete vytvořit virtuální tlačítka os, pomocí kterých lze pojíždět NC- osami.

Nastavení ► Osy ► Obecná nastavení ► Virtuální osová tlačítka

Parametry	Vysvětlení
Enable movement commands for virtual axis keys	Přiřazení digitálního vstupu potvrzovacímu tlačítku, např. na ovládacím panelu stroje, pro aktivaci virtuálních tlačítek pojezdu Přiřazení vstupu je volitelné, pokud přiřadíte vstup, virtuální tlačítka osy fungují pouze v případě, že je na konfigurovaném vstupu přítomen signál Standardní hodnota: Není spojeno
	Přidání virtuálních tlačítek os (JOG-tlačítek) k ose; Ťuknutím na Přidat se otevře dialog, ve kterém můžete vybrat požadovanou osu
Osa	Volba, kterou osou se má pojíždět pomocí virtuálních tlačítek os
Start-Stop režimu přejetí	Specifikace, zda mají tlačítka fungovat jako spínače nebo tlačítka Nastavení: <ul style="list-style-type: none"> ■ ON: Tlačítko osy bude fungovat jako spínač. Pojezd lze spustit jedním ťuknutím a zastavit dalším ťuknutím ■ OFF: Tlačítko osy bude fungovat jako tlačítko. Pojezd se provádí pouze po dobu držení tlačítka ■ Standardní hodnota: OFF
Odstranit zadání	Tlačítka os pro osu se odstraní

4.6.9 Konfigurování Osy vřetena

Podle konfigurace připojeného obráběcího stroje musíte před provozem konfigurovat vstupy a výstupy a další parametry osy vřetena. Pokud váš obráběcí stroj používá **Převod vřetena**, můžete také konfigurovat odpovídající převodové stupně.

K tomu můžete konfigurovat **Vřeteno s orientací**. **Vřeteno s orientací** můžete použít pro **rezání zavítu**.

Osu vřetena lze spustit nebo zastavit ručně nebo přes **M funkce** M3/M4.

Pokud není k dispozici žádná **M funkce** M3/M4 tak můžete vřeteno ovládat pouze ručně. K tomu konfiguruje parametry digitálních vstupů **Start vřetena** a **vřeteno stop**.

Ovládání osy vřetena	Analogový výstup	Vstupy	
		Start vřetena	vřeteno stop
Ručně	přiřazeno	přiřazeno	přiřazeno
M funkce M3/M4	přiřazeno	není spojeno	není spojeno

Níže uvedený obrázek ukazuje proces konfigurace:

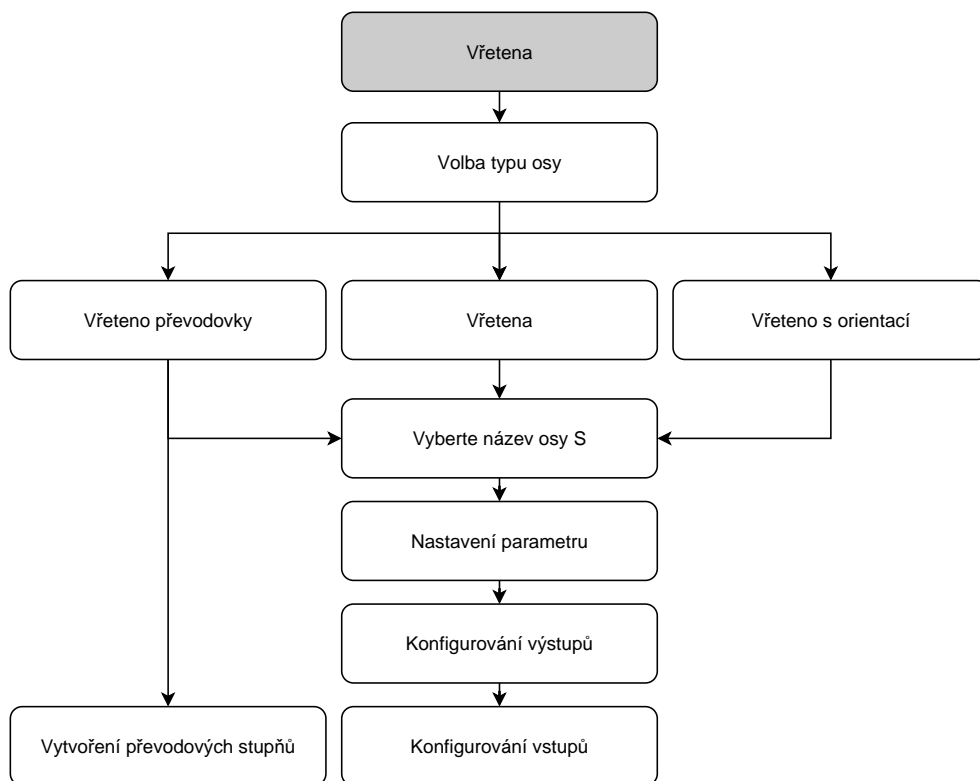

Osa vřetena S

Nastavení ► Osy ► Osa vřetena S

Parametry	Vysvětlení
Název osy	Definice názvu osy, který bude zobrazen v náhledu polohy Nastavení: <ul style="list-style-type: none"> ■ S ■ Standardní nastavení: S

Parametry	Vysvětlení
Typ osy	Definice typu osy Nastavení: <ul style="list-style-type: none"> ■ Není definováno ■ Vřeteno ■ Převod vřetena ■ Vřeteno s orientací
Snímač	Konfigurace připojeného snímače Další informace: "Přehled typických měřidel", Stránka 90
Kompenzace chyb	Konfigurace lineární korekce chyb LEC nebo úseková lineární korekce chyb SLEC Další informace: "Provedení korekce chyb", Stránka 97
Výstupy	Konfigurace Výstupy pro vřeteno Další informace: "Výstupy (S)", Stránka 126
Vstupy	Konfigurace Vstupy pro vřeteno Další informace: "Vstupy (S)", Stránka 129
Převodové stupně	Konfigurace Převodové stupně pro Převod vřetena Další informace: "Převodové stupně", Stránka 132
Volba převodového stupně externím signálem	Volba Převodové stupně pro Převod vřetena externím signálem Aby bylo možné Převodové stupně změnit, musí být na pinu X105.17/18/36 přítomno 24 V DC Nastavení <ul style="list-style-type: none"> ■ ON: Volba Převodové stupně se provede externím signálem ■ OFF: Volba Převodové stupně se provede ručně během provozu ■ Výchozí hodnota: OFF
Čas spuštění pro horní rozsah otáček vřetena	Nastavení Čas spuštění z klidu do maximálních otáček Smax pro horní rozsah otáček <ul style="list-style-type: none"> ■ Rozsah nastavení: 50 ms ... 10000 ms ■ Standardní hodnota: 500
Čas spuštění pro dolní rozsah otáček vřetena	Nastavení Čas spuštění z klidu do maximálních otáček Smax pro spodní rozsah otáček <ul style="list-style-type: none"> ■ Rozsah nastavení: 50 ms ... 10000 ms ■ Standardní hodnota: 500
Bod obratu charakteristiky pro časy spuštění	Definice hranice mezi horním a dolním rozsahem otáček vřetena. Hodnota doby plného chodu musí být přizpůsobena k Smax <ul style="list-style-type: none"> ■ Rozsah nastavení: 0 1/min ... 2000 1/min ■ Standardní hodnota: 1500
Minimální otáčky vřetena	Nastavení minimálních otáček vřetena <ul style="list-style-type: none"> ■ Rozsah nastavení: 0 1/min ... 500 1/min ■ Standardní hodnota: 50

Parametry	Vysvětlení
Maximální otáčky vřetena pro orientované zastavení vřetena	<p>Nastavení maximálních otáček vřetena pro orientované zastavení vřetena</p> <ul style="list-style-type: none"> ■ Rozsah nastavení: 0 1/min ... 500 1/min ■ Standardní hodnota: 30 <div style="border: 1px solid black; padding: 5px; margin-top: 10px;"> <p>i Abyste mohli funkci využít, musíte parametru Poloha vřetena přiřadit vstup. Další informace: "Vstupy (S)", Stránka 129</p> </div>
Maximální otáčky vřetena pro řezání závitů	<p>Nastavení maximálních otáček vřetena pro řezání závitů při řezání závitů v otvoru</p> <ul style="list-style-type: none"> ■ Rozsah nastavení: 100 1/min ... 2000 1/min ■ Standardní hodnota: 1000
Maximální otáčky vřetena v režimu polohování	<p>Nastavení maximálních otáček vřetena v řízeném režimu pro obráběcí cykly řezání závitů v aplikaci soustružení</p> <ul style="list-style-type: none"> ■ Rozsah nastavení: 100 1/min ... 200 1/min ■ Standardní hodnota: 1500

Doba náběhu vřetena

Hodnota **Bod obratu charakteristiky pro časy spuštění** rozděluje otáčky vřetena do dvou oblastí. Pro každou oblast můžete definovat samostatnou dobu náběhu:

- **Čas spuštění pro horní rozsah otáček vřetena:** Doba, za kterou pohon zrychlí z klidového stavu na maximální otáčky **S_{max}**
- **Čas spuštění pro dolní rozsah otáček vřetena:** Doba, za kterou pohon zrychlí z klidového stavu na maximální otáčky **S_{max}**

Výstupy (S)

Svůj motor konfigurujte v nastavení pro výstupy. V závislosti na typu motoru musíte provést různá nastavení.

Nastavení ► Osy ► S ► Výstupy

Parametry	Vysvětlení
Typ motoru	<ul style="list-style-type: none"> ■ Bipolární servomotor: -10 V ... 10 V ■ Unipolární servomotor: 0 V ... 10 V ■ Krokový motor

Typ motoru: Bipolární servomotor

Nastavení ► Osy ► S ► Výstupy

Parametry	Vysvětlení
Analogový výstup	Přiřazení analogových výstupů podle osazení pinů <ul style="list-style-type: none"> Standardní nastavení: Není spojeno
Analogový výstup je invertován	Je-li tato funkce aktivována, je analogový signál na výstupu invertovaný <ul style="list-style-type: none"> Standardní hodnota: Není aktivováno
Smax	Definice Otáčky vřetene které se dosáhnou při Umax <ul style="list-style-type: none"> Rozsah nastavení: 1 1/min ... 10 000 1/min Standardní hodnota: 2000 Další informace: "Speciální nastavení", Stránka 122
Umax	Maximální napětí, které se objeví na analogovém výstupu, aby se dosáhlo Smax <ul style="list-style-type: none"> Rozsah nastavení: 1 000 mV ... 10 000 mV Standardní hodnota: 9 000
Pohon aktivní	Přiřazení digitálního výstupu pro povolení pohonů podle osazení pinů <ul style="list-style-type: none"> Standardní hodnota: Není spojeno

Typ motoru: Unipolární servomotor

Nastavení ► Osy ► S ► Výstupy

Parametry	Vysvětlení
Analogový výstup	Přiřazení analogových výstupů podle osazení pinů <ul style="list-style-type: none"> Standardní nastavení: Není spojeno
Analogový výstup je invertován	Je-li tato funkce aktivována, je analogový signál na výstupu invertovaný <ul style="list-style-type: none"> Standardní hodnota: Není aktivováno
Smax	Definice Otáčky vřetene které se dosáhnou při Umax <ul style="list-style-type: none"> Rozsah nastavení: 1 1/min ... 10 000 1/min Standardní hodnota: 2000 Další informace: "Speciální nastavení", Stránka 122
Umax	Maximální napětí, které se objeví na analogovém výstupu, aby se dosáhlo Smax <ul style="list-style-type: none"> Rozsah nastavení: 1 000 mV ... 10 000 mV Standardní hodnota: 9 000
Povolit otáčení po směru hodinových ručiček	Přiřazení digitálního výstupu pro povolení chodu doprava Vstup musí být při výběru typu motoru Unipolární servomotor konfigurován <ul style="list-style-type: none"> Standardní hodnota: Není spojeno
Povolit otáčení proti směru hodinových ručiček	Přiřazení digitálního výstupu pro povolení chodu doprava Vstup musí být při výběru typu motoru Unipolární servomotor konfigurován <ul style="list-style-type: none"> Standardní hodnota: Není spojeno
Pohon aktivní	Přiřazení digitálního výstupu pro povolení pohonů podle osazení pinů <ul style="list-style-type: none"> Standardní hodnota: Není spojeno

Typ motoru: Krokový motor

Parametry	Vysvětlení
Výstup pro krokový motor	Přiřazení výstupu krokového motoru podle osazení pinů <ul style="list-style-type: none"> Standardní hodnota: Není spojeno
Minimální kroková frekvence	Definování minimální krokové frekvence připojeného krokovacího motoru <ul style="list-style-type: none"> Rozsah nastavení: 0 kHz ... 1000 kHz Standardní hodnota: 0,000
Maximální kroková frekvence	Definování maximální krokové frekvence připojeného krokovacího motoru <ul style="list-style-type: none"> Rozsah nastavení: 0 kHz ... 1000 kHz Standardní hodnota: 20,000
Směrový signál je invertován	Aktivace funkce, chcete-li změnit směr otáčení připojeného krokového motoru <ul style="list-style-type: none"> Standardní hodnota: Není aktivováno
Smax	Definice Otáčky vřetene které se dosáhnou při Umax <ul style="list-style-type: none"> Rozsah nastavení: 1 1/min ... 10 000 1/min Standardní hodnota: 2000 Další informace: "Speciální nastavení", Stránka 122
Pohon aktivní	Přiřazení digitálního výstupu pro povolení pohonů podle osazení pinů <ul style="list-style-type: none"> Standardní hodnota: Není spojeno

Vstupy (S)

Nastavení ► Osy ► S ► Vstupy

Parametry	Vysvětlení
Příkazy pohybu z digitálního vstupu	Konfigurace pohybových příkazů pro digitální vstup vřetena; např. Jog-tlačítek (krokovací tlačítka) pro spuštění a zastavení vřetena
Digitální aktivní vstupy	Konfigurace digitálních vstupů pro uvolnění vřetena
Zobrazení otáček vřetena přes analogový vstup	Konfigurace indikace skutečné rychlosti; Přiřazení vstupu, pokud mají být zobrazeny skutečné otáčky; Uvedení otáček při vstupním napětím 5 V

Pohybové příkazy z digitálního vstupu (S)

Nastavení ► Osy ► S ► Vstupy ► Příkazy pohybu z digitálního vstupu

Parametry	Vysvětlení
Povolit digitální příkazy pohybu	Použití digitálních příkazů pohybu <ul style="list-style-type: none"> Nastavení: ON nebo OFF Standardní nastavení: OFF
Start vřetena	Přiřazení digitálního vstupu pro start vřetena podle osazení pinů <ul style="list-style-type: none"> Standardní nastavení: Není spojeno
vřeteno stop	Přiřazení digitálního vstupu pro stop vřetena podle osazení pinů <ul style="list-style-type: none"> Standardní hodnota: Není spojeno

Digitální povolované vstupy (S)

Nastavení ► Osy ► S ► Vstupy ► Digitální aktivní vstupy

Parametry	Vysvětlení
Vřeteno je připraveno	<p>Přiřazení digitálního vstupu; ukazuje, že vřeteno je v pořádku</p> <ul style="list-style-type: none"> Standardní nastavení: Není spojeno
Vřeteno je přerušeno	<p>Přiřazení digitálního vstupu; odpojí v aktivním stavu konfigurovaný analogový výstup vřetene okamžitě od proudu. Pohyb vřetena je zastaven bez rampy, případně automaticky jedoucí osy se zastaví a je zabráněno aktivaci vřetena.</p> <div style="border: 1px solid black; padding: 5px; margin-top: 10px;"> <p> Za okamžité zastavení vřetena je odpovědný výrobce stroje.</p> </div> <ul style="list-style-type: none"> Standardní nastavení: Není spojeno
Ochranné zařízení vřetene	<p>Přiřazení digitálního vstupu; indikuje, zda je stávající ochranné zařízení vřetena otevřené nebo zavřené. Tento signál ovlivňuje chybová hlášení a chod programu.</p> <div style="border: 1px solid black; padding: 5px; margin-top: 10px;"> <p> Za okamžité zastavení vřetena při otevřené ochraně vřetena je odpovědný výrobce stroje.</p> </div> <ul style="list-style-type: none"> Standardní nastavení: Není spojeno
Koncová poloha objímky vřetena +	<p>Přiřazení digitálního vstupu hornímu koncovému vypínači pinole. Vstup se používá k obrácení vřetena při řezání závitu</p> <ul style="list-style-type: none"> Standardní hodnota: Není spojeno
Koncová poloha objímky vřetena -	<p>Přiřazení digitálního vstupu spodnímu koncovému vypínači pinole. Vstup se používá k obrácení vřetena při řezání závitu</p> <ul style="list-style-type: none"> Standardní nastavení: Není spojeno
Poloha vřetena	<p>Přiřazení digitálního vstupu; signál vypne vřeteno při otáčkách nastavených v Maximální otáčky vřetena pro orientované zastavení vřetena při zastavení v požadované poloze</p> <ul style="list-style-type: none"> Standardní nastavení: Není spojeno
Aktivovat vřeteno CCW	<p>Přiřazení digitálního vstupu pro směr otáčení vřetena vlevo podle osazení pinů</p> <ul style="list-style-type: none"> Standardní hodnota: Není spojeno <div style="border: 1px solid black; padding: 5px; margin-top: 10px;"> <p> Externí vstupní signál má přednost před nastaveným směrem otáčení v Nabídka OEM nebo v menu Programování</p> </div> <div style="border: 1px solid black; padding: 5px; margin-top: 10px;"> <p> Externí signál se vyhodnotí pouze tehdy, když je na digitálním vstupu pro Start vřetena konstantně High-Pegel (vysoká úroveň).</p> </div>

Indikace otáček přes analogový vstup (S)

Nastavení ► Osy ► S ► Vstupy ► Zobrazení otáček vřetena přes analogový vstup

Parametry	Vysvětlení
Zobrazení otáček vřetena přes analogový vstup	Aktivování indikace otáček vřetena v indikaci polohy <ul style="list-style-type: none"> ■ Nastavení: ON nebo OFF ■ Výchozí hodnota: OFF
Vstup pro zobrazení otáček vřetena	Přiřazení analogového vstupu podle osazení pinů <ul style="list-style-type: none"> ■ Standardní hodnota: Není spojeno
Otáčky vřetena při vstupním napětí 5 V	Zadání otáček vřetena při vstupním napětí 5 V <ul style="list-style-type: none"> ■ Standardní hodnota: 2000



Naměřené vstupní napětí se započte s koeficientem **Otáčky vřetena při vstupním napětí 5 V**. Výsledek se zobrazí v indikaci polohy jako aktuální otáčky.

Přidat Převodové stupně

Nastavení ► Osy ► S ► Převodové stupně ► +

Parametry	Vysvětlení
	Přidání nového převodového stupně se standardním názvem

Převodové stupně

Nastavení ► Osy ► S ► Převodové stupně

Parametry	Vysvětlení
Jméno	Zadání názvu převodového stupně <ul style="list-style-type: none"> Standardně: Převod [n]
Smax	Definice Otáčky vřetene , které se dosáhnou při Umax <ul style="list-style-type: none"> Rozsah nastavení: 1 1/min ... 10 000 1/min Standardní hodnota: 2000
Čas spuštění pro horní rozsah otáček vřetena	Nastavení požadovaného Čas spuštění až do dosažení Smax <ul style="list-style-type: none"> Rozsah nastavení: 50 ms ... 10000 ms Standardní hodnota: 500
Čas spuštění pro dolní rozsah otáček vřetena	Nastavení požadovaného Čas spuštění až do dosažení Smax <ul style="list-style-type: none"> Rozsah nastavení: 50 ms ... 10000 ms Standardní hodnota: 500
Bod obratu charakteristiky pro časy spuštění	Nastavení otáček vřetena, které značí přechod z horní do spodní oblasti otáček vřetena <ul style="list-style-type: none"> Rozsah nastavení: 0 1/min ... 2000 1/min Standardní hodnota: 1500
Minimální otáčky vřetena	Nastavení minimálních otáček vřetena <ul style="list-style-type: none"> Rozsah nastavení: 0 1/min ... 10 000 1/min Standardní hodnota: 50
Odstranit	Odstranění vybraného převodového stupně

4.6.10 Konfigurovat Elektronické ruční kolečko

Chcete-li pohybovat osou pomocí elektronického ručního kolečka, musíte nakonfigurovat několik parametrů. Níže naleznete přehled konfigurace elektronického ručního kolečka.

Postupujte takto:

- Zvolte typ osy **Elektronické ruční kolečko**
- Proveďte nastavení snímače použitého ručního kolečka
- Přiřaďte ruční kolečko k požadované ose

Zvolte typ osy Elektronické ruční kolečko

Nastavení ► Osy ► <NázevOsy>

Parametry	Vysvětlení
Typ osy	Definice typu osy <ul style="list-style-type: none"> Elektronické ruční kolečko

Konfigurování snímače elektronického ručního kolečka

Nejprve zadejte parametry použitého snímače elektronického ručního kolečka.

Nastavení ► Osy ► H1, H2, ... ► Snímač

Další informace: "Konfigurování os pro snímače s rozhraním 1 V_{SS} nebo 11 uA_{SS}", Stránka 92

Další informace: "Konfigurovat osy pro snímače s rozhraním EnDat", Stránka 91

Přiřazení a přizpůsobení ručního kolečka

Přiřaďte ruční kolečko k požadované ose a proveďte nastavení ručního kolečka. Upravte je podle vlastností vašeho stroje.

Nastavení ► Osy ► X, Y ... ► Vstupy ► Příkazy pohybu z elektronického ručního kolečka

Parametry	Vysvětlení
Povolit příkazy pohybu z elektronického ručního kolečka	Povolení příkazů k pohybu elektronického ručního kolečka <ul style="list-style-type: none"> ■ Nastavení: ON nebo OFF ■ Výchozí hodnota: OFF
Výběr elektronického ručního kolečka	Z rozbalovacího seznamu vyberte požadované elektronické ruční kolečko
Invertovat směr načítání	Pokud chcete změnit směr počítání, povolte funkci
Výpočet overridu posuvu v režimu ručního kolečka	Pokud je funkce aktivována, dojde při pohybu ručního kolečka k přepočítání aktuálního Override posuvu
Výpočet jmenovitého posuvu v režimu ručního kolečka	Pokud je funkce aktivována, dojde při pohybu ručního kolečka k započítání aktuálního zadaného posuvu
Polohový rozdíl na otáčku	Zadání polohového rozdílu na otáčku. Tento parametr slouží k nastavení lineárního pohybu na otáčku ručního kolečka <ul style="list-style-type: none"> ■ Rozsah nastavení: 0,001 mm ... 8 000 mm ■ Standardní hodnota: 2,5
Maximální polohový rozdíl	Zadání maximálního rozdílu polohy. Tento parametr umožňuje omezit vybudovanou vyrovnávací paměť ručního kolečka vzhledem k hlavní ose <ul style="list-style-type: none"> ■ Rozsah nastavení: 0 005 mm ... 20000 mm ■ Standardní hodnota: 20
Rozlišení	Zadání rozlišení elektronického ručního kolečka, jak by mělo pojit. Tento parametr slouží k určení, jak jemně osa pojíždí <ul style="list-style-type: none"> ■ Rozsah nastavení: 1 µm ... 65 000 µm ■ Standardní hodnota: 1
Permisivní tlačítko pro příkazy pohybu z elektronického ruč. kolečka	Přiřazení digitálního vstupu pro aktivaci elektronického ručního kolečka

4.6.11 Propojení os

Když osy spolu propojíte, počítá přístroj polohy obou os podle zvoleného typu počítání. V indikaci polohy je zobrazena pouze hlavní osa s vypočtenou polohou.



Nastavení ► Osy ► <NázevOsy>

Parametry	Vysvětlení
Typ osy	<p>Definice typu osy</p> <p>Nastavení:</p> <ul style="list-style-type: none"> ■ Spřažená osa : Osa jejíž poloha bude započítána s hlavní osou <div style="border: 1px solid black; padding: 5px; margin-bottom: 5px;"> <p>i Propojené osy se neobjevují v indikaci polohy. Indikace polohy ukazuje pouze hlavní osu se započtenou polohou obou os.</p> </div> <div style="border: 1px solid black; padding: 5px;"> <p>i V případě spřažených os zařízení automaticky přizpůsobí název osy. Název propojených os se skládá z názvu hlavní osy a zvoleného způsobu započítávání, např. +X.</p> </div>
Spřažená hlavní osa	<p>Volba hlavní osy, s níž se osa propojí.</p> <p>Standardní hodnota: Žádný</p>
Výpočet s hlavní osou	<p>Způsob započítávání poloh hlavní a propojené osy</p> <p>Nastavení:</p> <ul style="list-style-type: none"> ■ + : Polohy se sečtou (hlavní osa + propojená osa) ■ - : Polohy se odečtou (hlavní osa - propojená osa) ■ Standardní nastavení: +

4.6.12 Osa průměru

Pokud nechcete pracovat s tabulkou vztažných bodů nebo tabulkou nástrojů, můžete aktivovat přímé zadávání prostřednictvím štitku osy X.

Nastavení ► Osy ► Obecná nastavení ► Osa průměru

Parametry	Vysvětlení
Nastavení předvolby přes označení osy	<p>Určení, zda má být aktivováno rychlé nastavení vztažného bodu přes značku osy</p> <div style="border: 1px solid black; padding: 5px; margin: 10px 0;"> <p> Nastavení vztažného bodu přes značku osy může mít za následek neúmyslné posunutí vztažného bodu od středu obrobku.</p> </div> <p>Nastavení:</p> <ul style="list-style-type: none"> ■ ON: Nastavení vztažného bodu přes značku osy je aktivní ■ OFF: Nastavení vztažného bodu přes značku osy není aktivní ■ Výchozí hodnota: OFF
Uvažujte předvolby s CSS	<p>Určení, zda by měly být zohledněny vztažné body při CSS</p> <div style="border: 1px solid black; padding: 5px; margin: 10px 0;"> <p> Zohlednění vztažných bodů při CSS může způsobit, že CSS již nebude působit na fyzický střed obrobku.</p> </div> <p>Nastavení:</p> <ul style="list-style-type: none"> ■ ON: Zohlednění vztažných bodů při CSS je aktivní ■ OFF: Zohlednění vztažných bodů při CSS není aktivní ■ Standardní hodnota: OFF

4.6.13 Konfigurování řezání závitů (volitelný software NC)

Na vašem soustruhu máte možnost řezat závity s NC-řízením. Jako osu otáčení pro řezání závitů můžete použít vřeteno s orientací S nebo osu C, konfigurovanou jako NC-osa.

Předpoklady:

- Osa Z konfigurována jako NC-osa
- Osa X konfigurována jako NC-osa
- Osa C konfigurována jako NC-osa nebo vřeteno s orientací



Ujistěte se, že v **Konfigurace snímače pro osu C** režim zobrazení je konfigurováno buď **0° ... 360°** nebo **-180° ... 180°**. Režim zobrazení - ∞ ... ∞ není podporován.

Nastavení ► Osy ► Obecná nastavení ► rezání závitu

Parametry	Vysvětlení
Rotační osa	Volba rotační osy pro řezání závitů V závislosti na konstrukci stroje a konfiguraci os jsou k dispozici tyto rotační osy: <ul style="list-style-type: none"> ■ Žádná ■ Osa S (vřeteno) ■ Osa C
Rychlost pro předpolohování rotační osy	Nastavení rychlosti pro předpolohování rotační osy S : <ul style="list-style-type: none"> ■ Rozsah nastavení: 0 1/min ... 2000 1/min ■ Standardní hodnota: 0
Posuv pro předpolohování rotační osy	Nastavení posuvu pro předpolohování rotační osy C : <ul style="list-style-type: none"> ■ Rozsah nastavení: 0 °/min ... 2000 °/min ■ Standardní hodnota: 0

4.6.14 Referenční značky

Nastavení ► Osy ► Obecná nastavení ► Referenční značky

Parametry	Vysvětlení
Hledání referenčních značek po spuštění jednotky	<p>Nastavení referenčních značek po spuštění přístroje.</p> <p>Nastavení:</p> <ul style="list-style-type: none"> ■ ON: Hledání referenčních značek musí být provedeno po startu ■ OFF: Po startu přístroj není vyžadováno hledání referenčních značek ■ Standardní nastavení: ON
Všichni uživatelé mohou stornovat hledání referenční značky	<p>Stanovení, zda může být hledání referenční značky přerušeno všemi uživateli.</p> <p>Nastavení</p> <ul style="list-style-type: none"> ■ ON: Každý typ uživatele může přerušit hledání referenčních značek ■ OFF: Pouze typ uživatele OEM nebo Setup může přerušit hledání referenčních značek ■ Výchozí hodnota: OFF
Hledání referenční značky	Start spustí hledání referenční značky a otevře pracovní oblast
Stav hledání referenčních značek	<p>Indikace, zda bylo hledání referenčních značek úspěšné</p> <p>Indikace:</p> <ul style="list-style-type: none"> ■ Úspěšně ■ Neúspěšně
Stop hledání referenčních značek	<p>Indikace, zda bylo hledání referenčních značek přerušeno</p> <p>Indikace:</p> <ul style="list-style-type: none"> ■ Ano ■ Ne

Zapnutí hledání referenčních značek

Pomocí referenčních značek může přístroj nastavit referenci strojního stolu vůči stroji. Při zapnutém hledání referenčních značek se po startu přístroje zobrazí Průvodce, který vyzve k pojezdu os pro hledání referenčních značek.

Předpoklad: Zamontovaná měřidla mají referenční značky, které jsou konfigurovány v osových parametrech.



U snímačů s rozhraním EnDat hledání referenčních značek odpadá protože osy mají reference nastavené automaticky.



V závislosti na konfiguraci lze automatické hledání referenčních značek po startu přístroje také přerušit.

Další informace: "Referenční značky (Snímač)", Stránka 96



▶ Ťukněte v hlavní nabídce na **Nastavení**



▶ Ťukněte na **Osy**

▶ Otevřete postupně:

■ **Obecná nastavení**

■ **Referenční značky**

▶ **Hledání referenčních značek po spuštění jednotky**

aktivujte posuvným přepínačem **ON/OFF**

> Referenční značky se musí přejíždět po každém startu přístroje

> Veškeré funkce přístroje jsou přístupné až po vyhledání referenční značky.

> Po úspěšném hledání referenčních značek symbol reference neblíká

Další informace: "Ovládací prvky indikace polohy", Stránka 39

4.7 Konfigurování M-funkcí

Pro obrábění můžete také použít M-funkce (strojní funkce), v závislosti na konfiguraci stroje. S M-funkcemi můžete ovlivnit následující faktory:

- funkce obráběcího stroje, jako zapnutí a vypnutí otáčení vřetena a chladicí kapaliny
- průběh programu

Můžete používat všechny M-funkce jako typ bloku v programování a při provádění programu.

Další informace: "Strojní funkce", Stránka 255

Pro vyvolání M-funkce v průběhu programu můžete případně zobrazit grafiku.

Další informace: "Konfigurace M-funkce", Stránka 147

V přístroji se rozlišuje mezi standardními M-funkcemi a M-funkcemi specifickými pro jednotlivé výrobce.

4.7.1 Standardní M-funkce

Přístroj podporuje následující standardní M-funkce (podle normy DIN 66025/ISO 6983):

Kód	Popis
M2	Program STOP, vřeteno STOP, chladicí médium VYP
M3	Otáčení vřetene ve směru hodinových ručiček
M4	Otáčení vřetene proti směru hodinových ručiček
M5	Vřeteno STOP
M8	Chladicí médium ZAP
M9	Chladicí médium VYP
M30	Program STOP, vřeteno STOP, chladicí médium VYP

Tyto M-funkce jsou sice strojově nezávislé, ale některé M-funkce závisí na konfiguraci obráběcího stroje (např. funkce vřetena).

4.7.2 M-funkce výrobce



M-funkce výrobců M100 až M120 jsou k dispozici pouze v případě, že propojený výstup byl nakonfigurován předem.

Zařízení také podporuje M-funkce jednotlivých výrobců s následujícími vlastnostmi:

- Číselný rozsah je definovatelný od M100 do M120
- Funkce je závislá na výrobci stroje
- Použití v tlačítku na liště OEM

Další informace: "Konfigurovat Nabídka OEM", Stránka 140

4.8 OEM oblast

V **OEM oblast** má technik uvádějící přístroj do provozu možnost provést specifická nastavení:

- **Dokumentace:** OEM-dokumentace, např. přidat servisní pokyny
- **Spouštěcí obrazovka:** Definovat úvodní obrazovku s vlastním firemním logem
- **Nabídka OEM:** Konfigurovat OEM-lištu se specifickými funkcemi
- **Nastavení:** Zvolit aplikaci a přizpůsobit prvky zobrazení
- **Snímky obrazovky:** Konfigurovat přístroj pro snímky obrazovky s programem ScreenshotClient

4.8.1 Přidat dokumentaci

Dokumentaci přístroje můžete uložit do přístroje a prohlížet ji přímo v přístroji.



Jako dokumentaci můžete přidat pouze dokumenty formátu *.pdf. Dokumenty s jiným formátem souboru přístroj nebude zobrazovat.

Nastavení ► Servis ► OEM oblast ► Dokumentace

Parametry	Vysvětlení
Vyberte dokumentaci	Výběr souboru (typ souboru: PDF). Soubor se po zvolení automaticky zkopíruje do příslušné složky přístroje

4.8.2 Přidat startovní obrazovku

Při zapnutí přístroje se může zobrazit OEM-specifická startovní obrazovka, např. s názvem nebo logem firmy. K tomu musíte do přístroje uložit obrazový soubor s následujícími vlastnostmi:

- Typ souboru: PNG nebo JPG
- Rozlišení: 96 dpi
- Formát obrázku: 16:10 (pro jiné formáty se proporcionálně změní měřítko)
- Velikost obrazu: max. 1280 x 800 px

Nastavení ► Servis ► OEM oblast ► Spouštěcí obrazovka

Parametry	Vysvětlení
Vyberte spouštěcí obrazovku	Volba obrazového souboru, který se má zobrazovat jako úvodní obrazovka (typ souboru: PNG nebo JPG) Další informace: "Přidat startovní obrazovku", Stránka 140
Smazat spouštěcí obrazovku	Smazat smaže startovní obrazovku definovanou uživatelem a obnoví standardní náhled



Když uložíte uživatelské soubory, tak se uloží také OEM-specifická úvodní obrazovka a může se obnovit.

Další informace: "Zálohovat uživatelské soubory", Stránka 152

4.8.3 Konfigurovat Nabídka OEM

Můžete konfigurovat vzhled a položky nabídky OEM-lišty.



Když konfigurujete více položek menu, než se může zobrazit v **Nabídka OEM**, můžete **Nabídka OEM** posouvat vertikálně.

Nastavení ► Servis ► OEM oblast ► Nabídka OEM

Parametry	Vysvětlení
Zobrazit nabídku	Zobrazení Nabídka OEM Nastavení: <ul style="list-style-type: none"> ■ ON: Nabídka OEM se zobrazí na ploše příslušných provozních režimů ■ OFF: Nabídka OEM se nezobrazí Standardní hodnota: OFF
Položky nabídky	Konfigurace Položky nabídky v Nabídka OEM

Přidání položek na panel

Nastavení ► Servis ► OEM oblast ► Nabídka OEM ► Položky nabídky ► +

Parametry	Vysvětlení
Popis	Popis položky lišty v Nabídka OEM
Typ	Popis nové položky lišty v Nabídka OEM Nastavení: <ul style="list-style-type: none"> ■ Prázdný ■ Logo ■ Otáčky vřetene ■ M funkce ■ Specialni funkce ■ Dokument Standardní nastavení: Prázdný
Parametry	Dostupné parametry závisí na typu vybrané položky lišty: <ul style="list-style-type: none"> ■ Logo ■ Otáčky vřetene ■ M funkce ■ Specialni funkce ■ Dokument
Odstranit položku nabídky	Odstranění položky lišty z Nabídka OEM

Konfigurovat OEM-logo

V OEM-liště můžete zobrazit specifické firemní logo (OEM). Případně můžete klepnutím na OEM-logo otevřít soubor PDF s OEM-dokumentací.

Nastavení ► Servis ► OEM oblast ► Nabídka OEM ► Položky nabídky ► Logo

Parametry	Vysvětlení
Popis	Popis položky lišty v Nabídka OEM
Typ	Logo
Zvolit logo	Vyberte požadovaný obrázek pro zobrazení
Odkaz na dokumentaci	Logo použijte k vyvolání propojené dokumentace Nastavení: <ul style="list-style-type: none"> ■ Žádný ■ Návod k obsluze ■ Servisní informace OEM Standardní nastavení: Žádný
Načíst obrazový soubor	Kopírování zvoleného obrazového souboru do úložiště /Oem/Images <ul style="list-style-type: none"> ■ Typ souboru: PNG, JPG, PPM, BMP nebo SVG ■ Velikost obrazu: max. 140 x 70 px
Odstranit položku nabídky	Odstranění položky lišty z Nabídka OEM

Konfigurace cílových hodnot pro otáčky vřetena

V OEM-liště můžete definovat položky menu, které ovládají otáčky vřetena v závislosti na konfiguraci stroje.



Nakonfigurované otáčky vřetena můžete podržením políčka **Otáčky vřetene** přepsat hodnotou aktuálně nastavených otáček vřetena.

Další informace: "Vyvolání funkcí Nabídka OEM", Stránka 49

Nastavení ► Servis ► OEM oblast ► Nabídka OEM ► Položky nabídky ► Otáčky vřetene

Parametry	Vysvětlení
Popis	Popis položky lišty v Nabídka OEM
Typ	Otáčky vřetene
Vřeteno	S
Otáčky vřetene	Nastavení otáček vřetena <ul style="list-style-type: none"> ■ Rozsah nastavení: Závisí na konfiguraci osy vřetena S ■ Standardní hodnota: 0
Odstranit položku nabídky	Odstranění položky lišty z Nabídka OEM

Konfigurace M-funkcí

V OEM-liště můžete definovat položky menu, které řídí používání M-funkcí v závislosti na konfiguraci stroje.



M-funkce výrobců M100 až M120 jsou k dispozici pouze v případě, že propojený výstup byl nakonfigurován předem.

Nastavení ► Servis ► OEM oblast ► Nabídka OEM ► Položky nabídky ► M funkce

Parametry	Vysvětlení
Popis	Popis položky lišty v Nabídka OEM
Typ	M funkce
Číslo M funkce	Volba požadované M-funkce Rozsahy nastavení <ul style="list-style-type: none"> ■ 100.T ... 120.T (TOGGLE: přepíná stiskem mezi stavy) ■ 100.P ... 120.P (PULSE: Délku lze nastavit přes Doba pulzu) ■ Standardní hodnota: Prázdná
Doba pulzu	Zvolte délku (high-) aktivního impulzu Rozsah nastavení <ul style="list-style-type: none"> ■ 8 ms ... 1500 ms ■ Standardní hodnota: 500 ms
Restart	Nový start trvání impulzu <ul style="list-style-type: none"> ■ Nastavení: ON nebo OFF ■ Výchozí hodnota: OFF
Zvolte obraz pro aktivní funkci	Vyberte požadovaný obrázek pro zobrazení aktivní funkce
Zvolte obraz pro neaktivní funkci	Vyberte požadovaný obrázek pro zobrazení neaktivní funkce
Načíst obrazový soubor	Kopírování zvoleného obrazového souboru do úložiště /Oem/Images <ul style="list-style-type: none"> ■ Typ souboru: PNG, JPG, PPM, BMP nebo SVG ■ Velikost obrazu: max. 100 x 70 px
Odstranit položku nabídky	Odstranění položky lišty z Nabídka OEM

Konfigurace speciálních funkcí

V OEM-liště můžete definovat položky menu, které ovládají speciální funkce připojeného obráběcího stroje.



Dostupné funkce závisí na konfiguraci přístroje a připojeného obráběcího stroje.

Nastavení ► Servis ► OEM oblast ► Nabídka OEM ► Položky nabídky ►
Specialní funkce

Parametry	Vysvětlení
Popis	Popis položky lišty v Nabídka OEM
Typ	Specialní funkce
Funkce	Volba požadované speciální funkce Nastavení: <ul style="list-style-type: none"> ■ rezani zavitu ■ Směr otáčení vřetena ■ Chlazení ■ Chladivo během provozu vřetena ■ Vymezení os ■ Odstranit osy z řídicího systému ■ Nulová osa nástroje ■ Start centrálního pohonu Standardní hodnota: rezani zavitu
Směr	Pouze při funkci Start centrálního pohonu : Volba směru jízdy (kladný nebo záporný) Pokud je pohonu přiřazen unipolární motor bez směrových povolení, nelze zde směr nastavit
Zvolené osy	Pouze při funkci Vymezení os a Odstranit osy z řídicího systému : Vyberte osy, které mají být zablokované nebo vyřazené z regulace. Je možný několikanásobný výběr
Vřeteno	Pouze při funkci Směr otáčení vřetena : S
Zvolte obraz pro směr otáčení vřetena po směru hod. ručiček	Pouze při funkci Směr otáčení vřetena : Vyberte požadovaný snímek pro otáčení vřetena ve směru hodinových ručiček
Zvolte obraz pro směr otáčení vřetena proti směru hod. ručiček	Pouze při funkci Směr otáčení vřetena : Vyberte požadovaný obraz pro otáčení vřetena proti směru hodinových ručiček
Zvolte obraz pro aktivní funkci	Vyberte požadovaný obrázek pro zobrazení aktivní funkce
Zvolte obraz pro neaktivní funkci	Vyberte požadovaný obrázek pro zobrazení neaktivní funkce
Načíst obrazový soubor	Kopírování zvoleného obrazového souboru do úložiště /Oem/Images <ul style="list-style-type: none"> ■ Typ souboru: PNG, JPG, PPM, BMP nebo SVG ■ Velikost obrazu: max. 100 x 70 px

Parametry	Vysvětlení
Odstranit položku nabídky	Odstranění položky lišty z Nabídka OEM

Konfigurování dokumentů

V OEM-liště můžete definovat položky menu, které zobrazí dodatečné dokumenty. K tomu musíte v přístroji uložit odpovídající soubor ve formátu PDF.

Nastavení ► Servis ► OEM oblast ► Nabídka OEM ► Položky nabídky ► Dokument

Parametry	Vysvětlení
Popis	Popis položky lišty v Nabídka OEM
Typ	Dokument
Zvolit dokument	Vyberte požadovaný dokument
Zvolit obraz pro displej	Vyberte požadovaný obraz pro zobrazení funkce
Načíst obrazový soubor	Kopírování zvoleného obrazového souboru do úložiště /Oem/Images
Odstranit položku nabídky	Odstranění položky lišty z Nabídka OEM

4.8.4 Přizpůsobit zobrazení

Můžete přizpůsobit přepsání indikace (Override) v nabídkách **Ruční režim** a **MDI-režim**. Můžete také definovat rozložení kláves na klávesnici na obrazovce.

Přizpůsobení Override displeje

Nastavení ► Servis ► OEM oblast ► Nastavení

Parametry	Vysvětlení
Override displeje	Způsob zobrazení Override (Přepsání) v režimech Ruční provoz a MDI Nastavení: <ul style="list-style-type: none"> ■ Procent: Override se zobrazí v procentech z nastaveného maximálního posuvu ■ Hodnota: Override se zobrazí v mm/min Standardní hodnota: Procent

Definování designu klávesnice

Nastavení ► Servis ► OEM oblast ► Nastavení

Parametry	Vysvětlení
Téma klávesnice	Volba rozložení klávesnice Nastavení: <ul style="list-style-type: none"> ■ Standard: Potvrzení zadání s (Return) ■ TNC: Potvrzení zadání s (Enter) Výchozí nastavení: Standard

4.8.5 Přizpůsobení provádění programu

Jako OEM můžete nakonfigurovat způsob provádění programu. Můžete například konfigurovat M-funkce. Pokud používáte centrální pohon, můžete změnit výchozí obraz pro centrální pohon.

Provádění programu

Nastavení ► Servis ► OEM oblast ► Nastavení ► Běh programu

Parametry	Vysvětlení
Automatický postup po dosažení horní koncové polohy objímky vřetena	Automatické přepínání během zpracování vzoru děr se provádí vždy tehdy, když je dosažen horní koncový vypínač pinole <ul style="list-style-type: none"> ■ Nastavení: ON nebo OFF ■ Standardní nastavení: OFF
M funkce	Konfigurace viz "Konfigurace M-funkce", Stránka 147
Centrální pohon	Přiřazení grafiky, která se má zobrazit při zpracování bloku pro vložení směru osy; viz "Konfigurování centrálního pohonu", Stránka 147

Konfigurace M-funkce

Nastavení ► Servis ► OEM oblast ► Nastavení ► Běh programu ► M funkce

Parametry	Vysvětlení
Číslo M funkce	Zadání čísla nové M-funkce <ul style="list-style-type: none"> ■ Rozsah nastavení: M2.0 ... M120.0 (0: výstup přiřazený M-funkci se vypne) ■ Rozsah nastavení: M2.1 ... M120. (1: výstup přiřazený M-funkci se zapne) ■ Rozsah nastavení: M2.2 ... M120.2 (2 : výstup přiřazený M-funkci vydá vysoce intenzivní impuls 8 ms)
Během chodu programu zvolte obraz pro dialog	Vyberte požadovaný obraz pro znázornění během provádění programu
Načíst obrazový soubor	Kopírování zvoleného obrazového souboru do úložiště /Oem/Images <ul style="list-style-type: none"> ■ Typ souboru: PNG, JPG, PPM, BMP nebo SVG ■ Velikost obrazu: max. 160 x 160 px
Odstranit zadání	Odstranění položky

Konfigurování centrálního pohonu

Nastavení ► Servis ► OEM oblast ► Nastavení ► Běh programu ► Centrální pohon

Parametry	Vysvětlení
Osa	Název osy <ul style="list-style-type: none"> ■ Rozsah nastavení: např. X, X+, X- Lze vybrat pouze již nakonfigurované osy.
Během chodu programu zvolte obraz pro dialog	Vyberte požadovaný obraz pro znázornění během provádění programu
Načíst obrazový soubor	Kopírování zvoleného obrazového souboru do úložiště /Oem/Images <ul style="list-style-type: none"> ■ Typ souboru: PNG, JPG, PPM, BMP nebo SVG ■ Velikost obrazu: max. 160 x 160 px
Odstranit zadání	Odstranění položky

4.8.6 Úprava chybových hlášení

Jako OEM, můžete definovat určitá chybová hlášení, která buď přepíší standardní chybová hlášení nebo se vydají jako přídatná hlášení pomocí definovaných vstupních signálů. K tomu můžete vytvořit textovou databázi, která obsahuje vaše chybová hlášení.

Vytvoření Textová databáze

Přístroj nabízí možnost importování vlastní textové databanky. Pomocí parametru **Hlášení** můžete nechat zobrazovat různá hlášení.

Pro textovou databázi OEM-chybových hlášení vytvořte na počítači soubor typu "*.xml" a vytvořte v něm položky pro texty jednotlivých zpráv.

XML-soubor musí mít kódování UTF-8. Následující obrázek ukazuje správnou strukturu XML-souboru:

```

1  <?xml version="1.0" encoding="UTF-8"?>
2  <source version="1">
3    <entry id="ID_OEM_EMERGENCY_STOP">
4      <text lang="de">Der Not-Aus ist aktiv.</text>
5      <text lang="cs">Nouzové zastavení je aktivní.</text>
6      <text lang="en">The emergency stop is active.</text>
7      <text lang="fr">L&apos;arr&eacute;t d&apos;urgence est actif.</text>
8      <text lang="it">L&apos;arresto d&apos;emergenza è attivo.</text>
9      <text lang="es">La parada de emergencia est&eacute; activa.</text>
10     <text lang="ja">緊急停止がアクティブです。</text>
11     <text lang="pl">Wy&eacute;łączenie awaryjne jest aktywne.</text>
12     <text lang="pt">O desligamento de emergência est&eacute; ativo.</text>
13     <text lang="ru">Активный аварийный останов.</text>
14     <text lang="zh">急停激活。</text>
15     <text lang="zh-tw">緊急停止啟動。</text>
16     <text lang="ko">비상 정지가 작동 중입니다.</text>
17     <text lang="tr">Acil kapatma etkin.</text>
18     <text lang="nl">De noodstop is actief.</text>
19   </entry>
20   <entry id="ID_OEM_CONTROL_VOLTAGE">
21     <text lang="de">Es liegt keine Steuerspannung an.</text>
22     <text lang="cs">Není použito žádné řídící napětí.</text>
23     <text lang="en">No machine control voltage is being applied.</text>
24     <text lang="fr">Aucune tension de commande n&apos;est appliqu&eacute;e.</text>
25     <text lang="it">Non è applicata alcuna tensione di comando.</text>
26     <text lang="es">No est&eacute; aplicada la tensi&eacute;n de control.</text>
27     <text lang="ja">御電圧は適用されていません。</text>
28     <text lang="pl">Brak zasilania sterowania.</text>
29     <text lang="pt">N&eacute;o existe tens&eacute;o de comando.</text>
30     <text lang="ru">Управляющее напряжение отсутствует.</text>
31     <text lang="zh">无控制电压。</text>
32     <text lang="zh-tw">並無供應控制電壓。</text>
33     <text lang="ko">공급된 제어 전압이 없습니다.</text>
34     <text lang="tr">Kumanda gerilimi mevcut de&gilde;il.</text>
35     <text lang="nl">Er is geen sprake van stuurspanning.</text>
36   </entry>
37 </source>

```

Obrázek 24: Příklad –XML-souboru pro textovou databázi

Tento XML-soubor poté importujte do přístroje pomocí USB-flashdisku (formát FAT32) a uložte ho např. do složky **Internal/Oem**.

Nastavení ► Servis ► OEM oblast ► Nastavení ► Textová databáze

Parametry	Vysvětlení
Vybrat textovou databázi	Výběr textové databanky, uložené v přístroji, s typem souboru ".xml". Další informace: "Vytvoření Textová databáze", Stránka 148
Zrušit výběr textové databáze	Výběr aktuálně vybraných textových databank.

Konfigurace chybových hlášení

OEM-specifická chybová hlášení se mohou propojit jako přídavná hlášení se vstupy. Chybová hlášení se pak zobrazí po aktivaci vstupu. K tomu potřebujete chybová hlášení přiřadit požadovaným vstupním signálům.

Nastavení ► Servis ► OEM oblast ► Nastavení ► Hlášení

Parametry	Vysvětlení
Jméno	Popis hlášení
ID textu nebo text	Volba zobrazovaného hlášení. Můžete také zadat ID-textu a tím zvolit text hlášení z vaší textové databanky. Alternativně můžete zadat přímo nový text hlášení.
	<div style="border: 1px solid black; padding: 5px;"> <p> Pokud změníte jazyk uživatele přístroje, použijí se překlady textů hlášení z databáze. Přímě zadané texty hlášení se zobrazují bez překladu.</p> </div>
	Další informace: "Vytvoření Textová databáze", Stránka 148
Typ hlášení	Volba požadovaného typu hlášení Nastavení: <ul style="list-style-type: none"> ■ Standard: Hlášení se bude zobrazovat dokud bude vstup aktivní ■ Potvrzení uživatelem: Hlášení se bude zobrazovat až do potvrzení a zrušení uživatelem ■ Standardní hodnota: Standard
Vstup	Přiřazení digitálního vstupu podle osazení pinů pro zobrazení hlášení <ul style="list-style-type: none"> ■ Standardní nastavení: Není spojeno
Odstranit zadání	Odstranění zadaného hlášení

4.8.7 Uložení a obnovení OEM-nastavení

Všechna nastavení OEM-oblasti se mohou uložit jako soubor, abyste je měli k dispozici po resetování na tovární nastavení nebo pro instalaci na více přístrojů.

Nastavení OEM-oblasti lze uložit jako ZIP-soubor na USB-flashdisk nebo na připojenou síťovou jednotku.

Nastavení ► Servis ► OEM oblast ► Zálohovat a obnovit konfiguraci

Parametry	Vysvětlení
Zálohování složek a souborů specifických pro OEM	Zálohování nastavení OEM-oblasti do ZIP-souboru
Obnovení složek a souborů specifických pro OEM	Obnovení nastavení OEM-oblasti ze ZIP-souboru

4.8.8 Konfigurace přístroje pro snímky obrazovky

ScreenshotClient

S PC-softwarem ScreenshotClient můžete zhotovit na počítači snímky aktivní obrazovky přístroje.

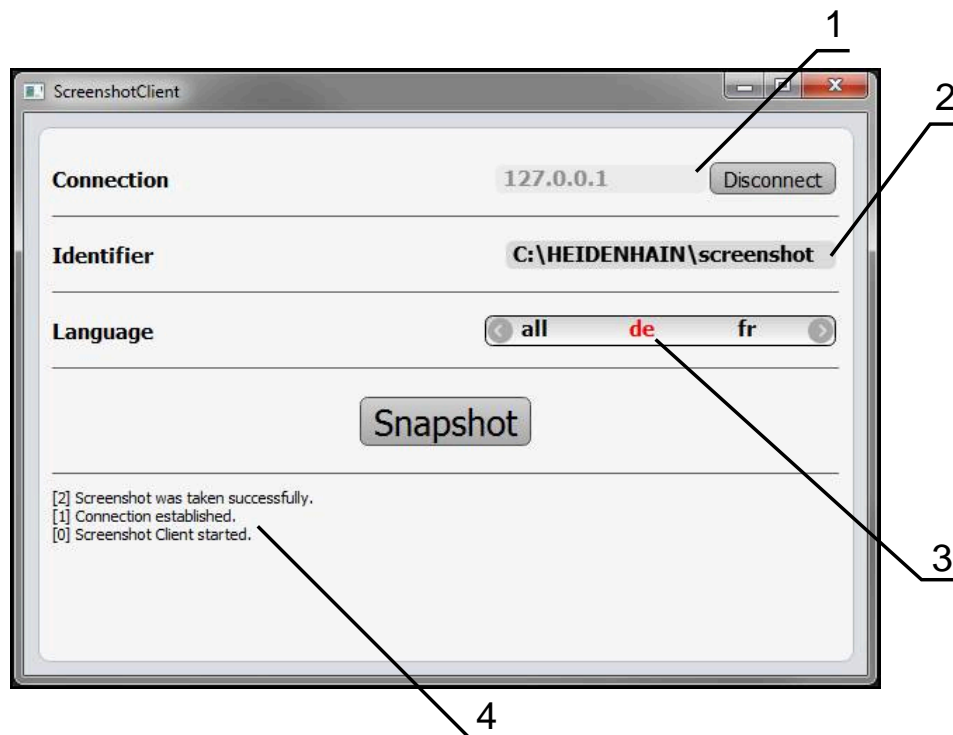

Obrázek 25: Uživatelské rozhraní ScreenshotClient

- 1 Stav připojení
- 2 Cesta k souboru a název souboru
- 3 Výběr jazyka
- 4 Hlášení stavu

i Program ScreenshotClient je součástí standardní instalace **POSITIP 8000 Demo**.

b Podrobný popis najdete v **Příručce pro uživatele POSITIP 8000 Demo**.

- ▶ https://www.heidenhain.de/de_DE/software/
- ▶ Volba kategorie
- ▶ Volba modelové řady
- ▶ Volba jazyka

Další informace: "Demo-software k produktu", Stránka 9

Aktivovat vzdálený přístup pro snímek obrazovky

Abyste mohli ScreenshotClient připojit z počítače k zařízení, je třeba v přístroji povolit **Vzdálený přístup ke snímkům obrazovky**.

Nastavení ► Servis ► OEM oblast

Parametry	Vysvětlení
Vzdálený přístup ke snímkům obrazovky	<p>Povolit síťové spojení s programem ScreenshotClient, aby mohl ScreenshotClient provést z počítače snímek obrazovky přístroje</p> <p>Nastavení:</p> <ul style="list-style-type: none"> ■ ON: Vzdálený přístup je možný ■ OFF: Vzdálený přístup není možný ■ Výchozí hodnota: OFF

 Při ukončování činnosti přístroje se **Vzdálený přístup ke snímkům obrazovky** automaticky deaktivuje.

4.9 Zálohování dat

4.9.1 Zálohování konfigurace

Nastavení přístroje se mohou uložit jako soubor, abyste je měli k dispozici po resetování na tovární nastavení nebo pro instalaci na více přístrojů.

Nastavení ► Servis ► Zálohovat a obnovit konfiguraci

Parametry	Vysvětlení
Zálohování konfigurace	Zálohování nastavení přístroje

Provést Kompletní zálohování

Při kompletním zálohování konfigurace se zálohují všechna nastavení přístroje.

- ▶ Ťkněte na **Kompletní zálohování**
- ▶ Popř. zastrčte USB-flashdisk (s formátem FAT32) do USB-rozhraní přístroje
- ▶ Zvolte adresář, kam se má konfigurace zkopírovat.
- ▶ Zadejte požadovaný název konfiguračních dat, např. "<yyyy-mm-dd>_config"
- ▶ Zadání potvrďte s **RET**
- ▶ Ťkněte na **Uložit jako**
- ▶ Úspěšné zálohování konfigurace potvrďte s **OK**
- > Konfigurační soubor byl zálohován

Bezpečné odpojení USB-flashdisku



- ▶ Ťkněte v hlavní nabídce na **Správa souborů**
- ▶ Přejděte do seznamu míst uložení
- ▶ Ťkněte na **Bezpečně odpojit**
- > Objeví se hlášení **Paměťové médium lze nyní vyjmout.**
- ▶ Vytáhněte USB-flashdisk

4.9.2 Zálohovat uživatelské soubory

Uživatelské soubory přístroje se mohou uložit jako soubor, abyste je měli k dispozici po resetování na tovární nastavení. V souvislosti se zálohováním nastavení tak může být zálohována kompletní konfigurace přístroje.



Jako uživatelské soubory se zálohují všechny soubory všech uživatelských skupin, které jsou uloženy v příslušných složkách a mohou být obnoveny.

Soubory ve složce **System** nelze obnovit.

Nastavení ► Servis ► Zálohovat a obnovit konfiguraci

Parametry	Vysvětlení
Zálohovat uživatelské soubory	Zálohování uživatelských souborů přístroje

Provést zálohování

Uživatelské soubory lze uložit jako ZIP-soubor na USB-flashdisk nebo na připojenou síťovou jednotku.

- ▶ Otevřete postupně:
 - **Zálohovat a obnovit konfiguraci**
 - **Zálohovat uživatelské soubory**
- ▶ Ťukněte na **Uložit jako ZIP**
- ▶ Popř. zastrčte USB-flashdisk (FAT32-formát) do USB-rozhraní přístroje
- ▶ Zvolte adresář, kam se má ZIP-soubor zkopírovat
- ▶ Zadejte požadovaný název ZIP-souboru, např. "<code>rrrr-mm-dd>_config"
- ▶ Zadání potvrďte s **RET**
- ▶ Ťukněte na **Uložit jako**
- ▶ Úspěšné zálohování uživatelských souborů potvrďte s **OK**
- > Uživatelské soubory se uloží do zálohy

Bezpečné odpojení USB-flashdisku



- ▶ Ťukněte v hlavní nabídce na **Správa souborů**
- ▶ Přejděte do seznamu míst uložení



- ▶ Ťukněte na **Bezpečně odpojit**
- > Objeví se hlášení **Paměťové médium lze nyní vyjmout.**
- ▶ Vytáhněte USB-flashdisk

5

Seřizování

5.1 Přehled

Tato kapitola obsahuje všechny informace o seřizování přístroje.

Při seřizování konfiguruje seřizovač (**Setup**) přístroj pro použití na obráběcím stroji v příslušných aplikacích. To zahrnuje například seřízení operátorů a vytvoření tabulky vztažných bodů a tabulky nástrojů.



Kapitolu "Všeobecná obsluha" si musíte přečíst a pochopit před prováděním dále popsaných činností.

Další informace: "Všeobecná obsluha", Stránka 18



Následující postupy smí provádět pouze odborný personál.

Další informace: "Kvalifikace personálu", Stránka 15

5.2 Přihlášení pro seřizování

5.2.1 Přihlášení uživatele

Pro seřizování přístroje se musí přihlásit uživatel **Setup**.



- ▶ Ťkněte v hlavní nabídce na **Přihlášení uživatele**
- ▶ Případně přihlášeného uživatele odhlaste
- ▶ Zvolte uživatele **Setup**
- ▶ Klepněte do zadávacího políčka **Heslo**
- ▶ Zadejte heslo "**setup**"



Pokud se heslo neshoduje se standardním nastavením, musíte ho zjistit u seřizovače (**Setup**) nebo u výrobce stroje (**OEM**).

Pokud již není heslo známé, obraťte se na místní servisní středisko fy HEIDENHAIN.

- ▶ Zadání potvrďte s **RET**
- ▶ Ťkněte na **Přihlásit**



5.2.2 Hledání referenčních značek po spuštění



Je-li přístroj konfigurován s **osou vřeteneS**, musíte před případným obráběním definovat horní mez otáček vřetene.

Další informace: "Definování horní meze otáček vřetene", Stránka 225



Je-li zapnuté hledání referenčních značek po zapnutí přístroje, tak jsou všechny funkce přístroje blokovány, dokud není hledání referenčních značek úspěšně dokončeno.

Další informace: "Referenční značky (Snímač)", Stránka 96



U snímačů s rozhraním EnDat hledání referenčních značek odpadá protože osy mají reference nastavené automaticky.

Když je hledání referenčních značek v přístroji zapnuté, tak průvodce vyzve k přejezdu referenčních značek v osách.

- ▶ Po přihlášení postupujte podle pokynů průvodce.
- > Po úspěšném hledání referenčních značek symbol reference neblíká

Další informace: "Ovládací prvky indikace polohy", Stránka 39

Další informace: "Zapnutí hledání referenčních značek", Stránka 138

5.2.3 Nastavení jazyka

Jazykem uživatelského rozhraní ve stavu při expedici je angličtina. Uživatelské rozhraní můžete nastavit na požadovaný jazyk.



- ▶ Ťukněte v hlavní nabídce na **Nastavení**.



- ▶ Klepněte na **Uživatel**
- > Přihlášený uživatel se označí zaškrtnutím.
- ▶ Vyberte přihlášeného uživatele
- > Vybraný jazyk uživatele se v rozevíracím seznamu **Jazyk** zobrazí s odpovídající vlaječkou
- ▶ V rozevíracím seznamu **Jazyk** vyberte vlaječku požadovaného jazyka.
- > Uživatelské rozhraní se zobrazí ve zvoleném jazyku.

5.2.4 Změna hesla

Aby se zabránilo zneužití konfigurace, musíte změnit heslo. Heslo je důvěrné a nesmí být předáváno dále.



- ▶ Ťukněte v hlavní nabídce na **Nastavení**.



- ▶ Ťukněte na **Uživatel**
- > Přihlášený uživatel se označí zaškrtnutím.
- ▶ Vyberte přihlášeného uživatele
- ▶ Ťukněte na **Heslo**
- ▶ Zadejte aktuální heslo
- ▶ Zadání potvrďte s **RET**
- ▶ Zadejte nové heslo a zopakujte je
- ▶ Zadání potvrďte s **RET**
- ▶ Ťukněte na **OK**
- ▶ Hlášení uzavřete s **OK**
- > Nové heslo je k dispozici při následujícím přihlášení

5.3 Jednotlivé kroky k seřízení



Následující jednotlivé kroky pro seřízení následují za sebou.

- ▶ Chcete-li přístroj správně seřídít, proveďte kroky v uvedeném pořadí

Předpoklad: Jste přihlášen jako uživatel typu **Setup** (viz "Přihlášení pro seřizování", Stránka 154).

Základní nastavení

- Nastavení Datumu a času
- Nastavení měrných jednotek
- Vytvoření a konfigurace uživatele
- Přidat Návod k obsluze
- Konfigurace sítě
- Konfigurovat síťovou jednotku
- Konfigurace ovládání myši, klávesnicí nebo přes dotykovou obrazovku

Příprava obrábění

- Vytvoření tabulky nástrojů
- Vytvoření tabulky vztažných bodů

Zálohovat data

- Zálohování konfigurace
- Zálohovat uživatelské soubory

UPOZORNĚNÍ

Ztráta nebo poškození konfiguračních dat!

Když je přístroj odpojen od zdroje napájení během zapnutí, tak se mohou konfigurační data ztratit nebo poškodit.

- ▶ Proveďte zálohu konfiguračních dat a uložte je pro obnovení

5.3.1 Základní nastavení



Možná již provedl technik uvádějící přístroj do provozu (**OEM**) některá základní nastavení.

Nastavení Datumu a času

Nastavení ► Obecně ► Datum a čas

Parametry	Vysvětlení
Datum a čas	Aktuální datum a čas přístroje <ul style="list-style-type: none"> ■ Nastavení: rok, měsíc, den, hodina, minuta ■ Standardní nastavení: aktuální systémový čas
Formát data	Formát zobrazení data Nastavení: <ul style="list-style-type: none"> ■ MM-DD-RRRR: měsíc, den, rok ■ DD-MM-RRRR: den, měsíc, rok ■ RRRR-MM-DD: rok, měsíc, den ■ Standardní nastavení: YYYY-MM-DD (např. "2016-01-31")

Nastavení měrných jednotek

Můžete nastavit různé parametry pro jednotky, zaokrouhlování a desetinná místa.

Nastavení ► Obecně ► Jednotky

Parametry	Vysvětlení
Jednotka lineárních hodnot	Jednotka lineárních hodnot <ul style="list-style-type: none"> ■ Nastavení: Milimetry nebo Palce ■ Standardní nastavení: Milimetry
Metoda zaokrouhlování lineárních hodnot	Metoda zaokrouhlování lineárních hodnot Nastavení: <ul style="list-style-type: none"> ■ Komerční: Desetinná místa 1 až 4 budou zaokrouhlena dolů, desetinná místa 5 až 9 budou zaokrouhlena nahoru ■ Zaokrouhlit: Desetinná místa 1 až 9 budou zaokrouhlena dolů ■ Zaokrouhlit nahoru: Desetinná místa 1 až 9 budou zaokrouhlena nahoru ■ Zaokrouhlit: Desetinná místa budou oříznuta bez zaokrouhlení ■ Zaokrouhlit na 0 a 5: Desetinná místa ≤ 24 nebo ≥ 75 se zaokrouhlí na 0, desetinná místa ≥ 25 nebo ≤ 74 se zaokrouhlí na 5 (švýcarské "Rappenrundung") ■ Standardní nastavení: Komerční
Desetinná místa lineárních hodnot	Počet desetinných míst lineárních hodnot Rozsah nastavení: <ul style="list-style-type: none"> ■ Milimetry: 0 ... 5 ■ Palce: 0 ... 7 Standardní hodnota: <ul style="list-style-type: none"> ■ Milimetry: 4 ■ Palce: 6
Jednotka úhlových hodnot	Jednotka úhlových hodnot Nastavení: <ul style="list-style-type: none"> ■ Radiant: Úhel v radiánech (rad) ■ Desítkové stupně: Úhel ve stupních (°) s desetinnými místy ■ Stupně-minuty-vteřiny: Úhel ve stupních (°), minutách ['] a vteřinách ["] ■ Standardní nastavení: Desítkové stupně

Parametry	Vysvětlení
Metoda zaokrouhlování úhlových hodnot	<p>Metoda zaokrouhlování desetinných úhlových hodnot</p> <p>Nastavení:</p> <ul style="list-style-type: none"> ■ Komerční: Desetinná místa 1 až 4 budou zaokrouhlena dolů, desetinná místa 5 až 9 budou zaokrouhlena nahoru ■ Zaokrouhlit: Desetinná místa 1 až 9 budou zaokrouhlena dolů ■ Zaokrouhlit nahoru: Desetinná místa 1 až 9 budou zaokrouhlena nahoru ■ Zaokrouhlit: Desetinná místa budou oříznuta bez zaokrouhlení ■ Zaokrouhlit na 0 a 5: Desetinná místa ≤ 24 nebo ≥ 75 se zaokrouhlí na 0, desetinná místa ≥ 25 nebo ≤ 74 se zaokrouhlí na 5 (švýcarské "Rappenrundung") ■ Standardní nastavení: Komerční
Desetinná místa úhlových hodnot	<p>Počet desetinných míst úhlových hodnot</p> <p>Rozsah nastavení:</p> <ul style="list-style-type: none"> ■ Radiant: 0 ... 7 ■ Desítkové stupně: 0 ... 5 ■ Stupně-minuty-vteřiny: 0 ... 2 <p>Standardní hodnota:</p> <ul style="list-style-type: none"> ■ Radiant: 5 ■ Desítkové stupně: 3 ■ Stupně-minuty-vteřiny: 0
Desetinná čárka	<p>Oddělovač pro zobrazení hodnot</p> <ul style="list-style-type: none"> ■ Nastavení: Bod nebo Desetinná čárka ■ Standardní nastavení: Bod

Vytvoření a konfigurace uživatele

Ve stavu při dodání přístroje jsou definovány následující typy uživatelů s různými oprávněními:

- **OEM**
- **Setup**
- **Operator**

Vytvoření uživatele a hesla

Můžete zakládat nové uživatele typu **Operator**. Pro ID-uživatele a heslo jsou povoleny všechny znaky. Přitom se rozlišují malá a velká písmena.

Předpoklad: Je přihlášen uživatel typu **OEM** nebo **Setup**.

 Nové uživatele typu **OEM** nebo **Setup** nelze vytvořit.

Nastavení ► Uživatel ► +

Parametry	Vysvětlení
	Přidání nového uživatele typu Operator Nelze přidat další uživatele typu OEM a Setup .
ID uživatele	ID uživatele se zobrazí pro volbu uživatele, např. při přihlášení uživatele. ID uživatele nelze dodatečně změnit.
Jméno	Jméno uživatele
Heslo	Zadat heslo pro přihlášení
Zopakujte heslo	Opakovat heslo pro potvrzení
Zobrazit heslo	Můžete zobrazit obsah políček s heslem jako prostý text a znovu je skrýt.

Konfigurace a mazání uživatelů

Nastavení ► Uživatel ► Jméno uživatele

Parametry	Vysvětlení
Jméno	Příjmení uživatele
Jméno	Jméno uživatele
Oddělení	Oddělení uživatele
Skupina	Údaj o tom, do které skupiny uživatel patří
Heslo	Definované heslo lze změnit
Jazyk	Volba, které jazyky se mají uživateli zobrazit
Automatické přihlášení	Volba, zda se má uživatel přihlásit automaticky bez zadání hesla. Před vypnutím přístroje musí být uživatel přihlášen.

 Pokud je aktivováno automatické přihlášení jednoho nebo více uživatelů, tak při zapnutí se poslední přihlášený uživatel automaticky přihlásí k přístroji. Přitom není třeba zadávat ID-uživatele ani heslo.

Odstranit uživatelský účet Uživatele může odebrat OEM-uživatel nebo Setup-uživatel.

 Uživatele typu **OEM** a **Setup** nelze smazat.

Přidat Návod k obsluze

Přístroj poskytuje možnost načíst příslušný návod k obsluze v požadovaném jazyku. Návod k obsluze lze do přístroje zkopírovat z USB-flashdisku, který je součástí dodávky.

Nejnovější verzi si můžete stáhnout v www.heidenhain.com v části se soubory ke stažení.

Nastavení ► Servis ► Dokumentace

Parametry**Vysvětlení**

Přidat provozní pokyny

Vložení Návodu k obsluze v požadovaném jazyce

Konfigurace sítě

Nastavení sítě



Chcete-li zjistit správné nastavení sítě pro konfiguraci přístroje, obraťte se na vašeho správce sítě.

Nastavení ► Rozhraní ► Sít' ► X116

Parametry	Vysvětlení
Adresa MAC	Jednoznačná hardwarová adresa síťového adaptéru
DHCP	Dynamicky přiřazená síťová adresa přístroje <ul style="list-style-type: none"> ■ Nastavení: ON nebo OFF ■ Standardní nastavení: ON
Adresa IPv4	Síťová adresa se čtyřmi bloky číslic Síťová adresa je při aktivním DHCP přiřazena automaticky, nebo ji lze zadat ručně. <ul style="list-style-type: none"> ■ Rozsah nastavení: 0.0.0.1 ... 255.255.255.255
Maska podsítě IPv4	Identifikace v rámci sítě čtyřmi bloky číslic Maska podsítě je při aktivním DHCP přiřazena automaticky, nebo ji lze zadat ručně. <ul style="list-style-type: none"> ■ Rozsah nastavení: 0.0.0.0 ... 255.255.255.255
Standardní brána IPv4	Síťová adresa routeru, který spojuje síť. <div data-bbox="699 1189 756 1243" data-label="Image"> </div> Síťová adresa se uděluje při povoleném DHCP automaticky nebo se může zadat ručně. <ul style="list-style-type: none"> ■ Rozsah nastavení: 0.0.0.1 ... 255.255.255.255
IPv6 SLAAC	Síťová adresa s rozšířeným adresním prostorem Je nutná, pouze když ji síť podporuje. <ul style="list-style-type: none"> ■ Nastavení: ON nebo OFF ■ Výchozí hodnota: OFF
Adresa IPv6	Při aktivním IPv6 SLAAC je zadána automaticky
Délka předpony podsítě IPv6	Předpona podsítě v sítích IPv6
Standardní brána IPv6	Síťová adresa routeru, který spojuje síť.
Preferovaný DNS server	Primární server pro konverzi IP-adresy
Alternativní DNS server	Volitelný server pro konverzi IP-adresy

Konfigurovat síťovou jednotku

Chcete-li nakonfigurovat síťovou jednotku, budete potřebovat následující údaje:

- **Jméno**
- **IP adresa serveru nebo název hosta**
- **Sdílená složka**
- **Uživatelské jméno**
- **Heslo**
- **Kopírovat šablonu**

Další informace: "Připojení síťové periferie", Stránka 77



Chcete-li zjistit správné nastavení sítě pro konfiguraci přístroje, obraťte se na vašeho správce sítě.

Nastavení ► Rozhraní ► Síťová jednotka

Parametry	Vysvětlení
Jméno	Název adresáře pro zobrazení ve správě souborů Standardní hodnota: Share (sdílet – nelze změnit)
IP adresa serveru nebo název hosta	Název nebo síťová adresa serveru
Sdílená složka	Název sdílené složky
Uživatelské jméno	Jméno autorizovaného uživatele
Heslo	Heslo autorizovaného uživatele
Zobrazit heslo	Zobrazení hesla v nekódovaném textu <ul style="list-style-type: none"> ■ Nastavení: ON nebo OFF ■ Standardní nastavení: OFF
Kopírovat šablonu	Konfigurace Autentizace pro šifrování hesla v síti Nastavení: <ul style="list-style-type: none"> ■ Žádný ■ Ověření Kerberos V5 ■ Ověření Kerberos V5 a označení paketu ■ Hašování hesla NTLM ■ Hašování hesla NTLM s označením ■ Hašování hesla NTLMv2 ■ Hašování hesla NTLMv2 s označením ■ Standardní hodnota: Žádný Konfigurace Možnosti montáže Nastavení: <ul style="list-style-type: none"> ■ Standardní hodnota: nounix,noserverino

Konfigurace ovládání myši, klávesnicí nebo přes dotykovou obrazovku

Přístroj lze ovládat buď pomocí Touchscreenu nebo připojené myši (USB). Když je přístroj ve stavu po dodání, tak dotyk na Touchscreen vypne myš. Případně můžete určit, že přístroj lze ovládat buď jen myší nebo pouze přes Touchscreen.

Předpoklad: K přístroji je připojena USB-myš.

Další informace: "Připojení zadávacího přístroje", Stránka 77

Aby bylo umožněno ovládání za zvláštních podmínek, můžete nastavit úroveň citlivosti Touchscreenu na dotyk (např. pro ovládání v rukavicích).

Nastavení ► Obecně ► Vstupní zařízení

Parametry	Vysvětlení
Citlivost dotykové obrazovky	<p>Citlivost obrazovky na dotyk lze nastavit ve třech stupních</p> <ul style="list-style-type: none"> ■ Nízká (znečištění): Umožňuje ovládání při zašpiněné obrazovce ■ Normální (standard): Umožňuje ovládání za normálních podmínek ■ Vysoká (rukavice): Umožňuje ovládání v rukavicích ■ Standardní nastavení: Normální (standard)
Náhrada vícedotykových gest myši	<p>Předvolba, zda má ovládání myši nahradit dotykové ovládání na obrazovce (Multitouch)</p> <p>Nastavení:</p> <ul style="list-style-type: none"> ■ Auto (až do prvního vícedotyku): Dotyk obrazovky deaktivuje myš ■ Zap (žádný vícedotyk): Ovládání je možné pouze s myší, dotyková obrazovka je vypnutá ■ Vyp (pouze vícedotyk): Ovládání je možné pouze s dotykovou obrazovkou, myš je vypnutá ■ Standardní nastavení: Auto (až do prvního vícedotyku)
Rozložení USB klávesnice	<p>Je-li připojena USB-klávesnice:</p> <ul style="list-style-type: none"> ■ Volba jazyka klávesnice

5.3.2 Příprava obrábění

V závislosti na zamýšleném účelu může seřizovač (**Setup**) připravit přístroj vytvořením tabulek nástrojů a tabulek vztažných bodů pro určitý obráběcí postup.

 Následující činnosti mohou provádět také uživatelé typu **Operator**.

Vytvoření tabulky nástrojů

Souřadnice se obvykle zadávají tak, jak je obrobek okótován na výkresu.

Musíte zadat souřadnici nástroje **X** a souřadnice nástroje **Z** použitého soustružnického nástroje. Nástroje můžete proměřovat s funkcí **Nastavit data nástroje** přímo na soustruhu.

Ve stavovém řádku máte přístup k tabulce nástrojů obsahující tyto specifické parametry pro každý použitý nástroj. Přístroj ukládá max. 99 nástrojů do tabulky nástrojů.

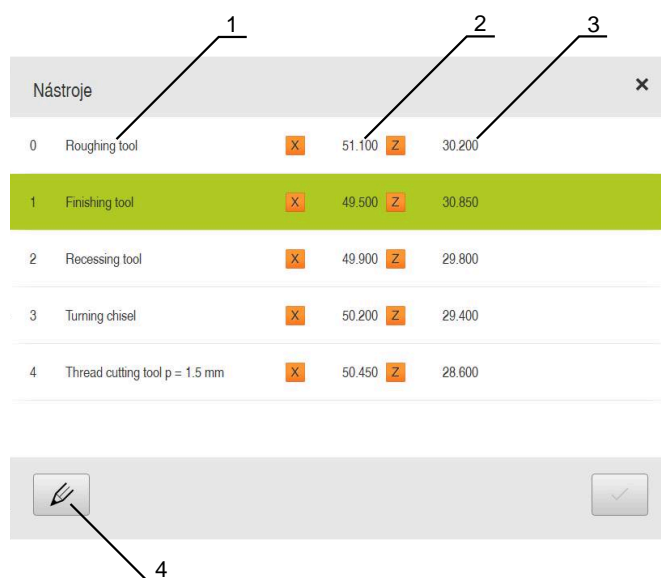

- 1 Typ nástroje
- 2 Průměr nástroje
- 3 Délka nástroje
- 4 Zpracování tabulky nástrojů

Nástrojové parametry

Můžete definovat následující parametry:

Popis	Parametry
Typ nástroje Označení, které jednoznačně identifikuje nástroj	Souřadnice nástroje X Špička břitu nástroje v ose Z
	Souřadnice nástroje Z Špička břitu nástroje v ose X

Vytváření nástrojů



- ▶ Ve stavovém řádku ťukněte na **Nástroje**
- > Zobrazí se dialog **Nástroje**



- ▶ Ťukněte na **Otevřít tabulku**
- > Zobrazí se dialog **Tabulka nástrojů**



- ▶ Ťukněte na **Vložit**
- ▶ Zadejte do zadávacího políčka **Typ nástroje** pojmenování
- ▶ Zadání potvrďte s **RET**
- ▶ Postupně ťukajte do zadávacích políček a zadávejte příslušné hodnoty
- ▶ Případně změňte jednotky v menu výběru
- > Zadané hodnoty se přepočítají
- ▶ Zadání potvrďte s **RET**
- > Definovaný nástroj se přidá do tabulky nástrojů



- ▶ Abyste zablokovali nástroj proti náhodným změnám a smazání, ťukněte po zadání nástroje na **Zablokovat** (Sperren)



- > Symbol se změní a záznam je chráněn



- ▶ Ťukněte na **Zavřít**
- > Dialog **Tabulka nástrojů** se zavře

Proměření nástroje



- ▶ V hlavním menu ťukněte na **Ruční režim**
- > Zobrazí se uživatelské rozhraní pro ruční provoz.



- ▶ Ve stavovém řádku ťukněte na **Přídavné funkce**



- ▶ Ťukněte v dialogu na **Data nástroje**
- > Otevře se dialog **Nastavit data nástroje**
- ▶ Přejeďte s nástrojem do požadované polohy.



- ▶ Ťukněte na **Uložit pozici**
- > Aktuální poloha nástroje se uloží
- ▶ Odjeďte nástrojem do bezpečné polohy
- ▶ Do zadávacích políček zadejte požadované polohy



- ▶ V Průvodci ťukněte na **Potvrdit**
- > Otevře se dialog **Vyberte nástroj**
- ▶ V zadávacím políčku **Vybraný nástroj** zvolte požadovaný nástroj:
 - ▶ Chcete-li přepsat existující nástroj, vyberte položku z tabulky nástrojů
 - ▶ K vytvoření nového nástroje zadejte ještě nepřirazené číslo v tabulce nástrojů a potvrďte s **RET**



- ▶ V Průvodci ťukněte na **Potvrdit**
- > Sejmuté souřadnice se převezmou do nástroje

Smazání nástrojů



- ▶ Ve stavovém řádku ťukněte na **Nástroje**
- > Zobrazí se dialog **Nástroje**



- ▶ Ťukněte na **Otevřít tabulku**
- > Zobrazí se dialog **Tabulka nástrojů**
- ▶ Zaškrtnutím čtverečku v příslušné řádce vyberete jeden nebo více nástrojů
- > Pozadí aktivovaného políčka se zobrazí zeleně.



Položku nástroje lze uzamknout proti náhodným změnám a odstranění.

- ▶ Klepněte po zadání na **Odblokovat** (Entsperren)
- > Symbol se změní a záznam je volně přístupný



- ▶ Klepněte na **Smazat**
- > Zobrazí se hlášení
- ▶ Hlášení uzavřete s **OK**
- > Vybraný nástroj se vymaže z tabulky nástrojů.



- ▶ Klepněte na **Zavřít**
- > Dialog **Tabulka nástrojů** se zavře

Vytvoření tabulky vztažných bodů

Ve stavovém řádku máte přístup k tabulce vztažných bodů. Tabulka vztažných bodů obsahuje absolutní polohy referenčních bodů vzhledem k referenční značce. Příklad ukazuje max. 99 vztažných bodů do tabulky vztažných bodů.

Nulové body		X	Y	Z
0		0.000	0.000	0.000
1	Preset 1	-54.250	78.230	
2	Preset 2	183.998	-69.251	

- 1 Označení
- 2 Souřadnice
- 3 Zpracovat tabulku vztažných bodů

Vytvořit vztažný bod

Tabulku vztažných bodů můžete definovat pomocí následujících metod:

Označení	Popis
Naškrábnutí	Snímání obrobku s nástrojem. Danou polohu nástroje musíte definovat ručně jako vztažný bod
Číselné zadání	Numerické hodnoty vztažných bodů musíte do tabulky vztažných bodů zadat ručně



Definování vztažných bodů se provádí v závislosti na aplikaci také uživatelem typu **Operator**.

Naškrábnutí vztažných bodů



- ▶ V hlavním menu ťukněte na **Ruční režim**
- > Zobrazí se uživatelské rozhraní pro ruční provoz.



- ▶ Ve stavovém řádku ťukněte na **Přídavné funkce**



- ▶ Ťukněte v dialogu na **Nulové body**
- > Otevře se dialog **Nastavte předvolená data**
- ▶ Nástrojem přejeďte na požadovanou polohu



- ▶ Ťukněte na **Uložit pozici**
- > Aktuální poloha nástroje se uloží
- ▶ Odjeďte nástrojem do bezpečné polohy
- ▶ Do zadávacích políček zadejte požadované polohy



- ▶ V Průvodci ťukněte na **Potvrdit**
- > Otevře se dialog Zvolit vztažný bod
- ▶ V zadávacím políčku **Zvolený nulový bod** zvolte požadovaný vztažný bod:

- ▶ Chcete-li přepsat existující vztažný bod, vyberte položku z tabulky vztažných bodů
- ▶ K vytvoření vztažného bodu zadejte ještě nepřirazené číslo v tabulce vztažných bodů a potvrďte s **RET**



- ▶ V Průvodci ťukněte na **Potvrdit**
- > Sejmuté souřadnice se převezmou jako vztažný bod

5.4 Zálohování konfigurace

Nastavení přístroje se mohou uložit jako soubor, abyste je měli k dispozici po resetování na tovární nastavení nebo pro instalaci na více přístrojů.

Nastavení ▶ Servis ▶ Zálohovat a obnovit konfiguraci

Parametry	Vysvětlení
Zálohování konfigurace	Zálohování nastavení přístroje

Provést Kompletní zálohování

Při kompletním zálohování konfigurace se zálohují všechna nastavení přístroje.

- ▶ Ťukněte na **Kompletní zálohování**
- ▶ Popř. zastrčte USB-flashdisk (s formátem FAT32) do USB-rozhraní přístroje
- ▶ Zvolte adresář, kam se má konfigurace zkopírovat.
- ▶ Zadejte požadovaný název konfiguračních dat, např. "<yyyy-mm-dd>_config"
- ▶ Zadání potvrďte s **RET**
- ▶ Ťukněte na **Uložit jako**
- ▶ Úspěšné zálohování konfigurace potvrďte s **OK**
- > Konfigurační soubor byl zálohován

Bezpečné odpojení USB-flashdisku



- ▶ Ťukněte v hlavní nabídce na **Správa souborů**
- ▶ Přejděte do seznamu míst uložení
- ▶ Ťukněte na **Bezpečně odpojit**
- > Objeví se hlášení **Paměťové médium lze nyní vyjmout.**
- > Vytáhněte USB-flashdisk

5.5 Zálohovat uživatelské soubory

Uživatelské soubory přístroje se mohou uložit jako soubor, abyste je měli k dispozici po resetování na tovární nastavení. V souvislosti se zálohováním nastavení tak může být zálohována kompletní konfigurace přístroje.



Jako uživatelské soubory se zálohují všechny soubory všech uživatelských skupin, které jsou uloženy v příslušných složkách a mohou být obnoveny.

Soubory ve složce **System** nelze obnovit.

Nastavení ► Servis ► Zálohovat a obnovit konfiguraci

Parametry	Vysvětlení
Zálohovat uživatelské soubory	Zálohování uživatelských souborů přístroje

Provést zálohování

Uživatelské soubory lze uložit jako ZIP-soubor na USB-flashdisk nebo na připojenou síťovou jednotku.

- ▶ Otevřete postupně:
 - **Zálohovat a obnovit konfiguraci**
 - **Zálohovat uživatelské soubory**
- ▶ Ťukněte na **Uložit jako ZIP**
- ▶ Popř. zastrčte USB-flashdisk (FAT32-formát) do USB-rozhraní přístroje
- ▶ Zvolte adresář, kam se má ZIP-soubor zkopírovat
- ▶ Zadejte požadovaný název ZIP-souboru, např. "<rrrr-mm-dd>_config"
- ▶ Zadání potvrďte s **RET**
- ▶ Ťukněte na **Uložit jako**
- ▶ Úspěšné zálohování uživatelských souborů potvrďte s **OK**
- > Uživatelské soubory se uloží do zálohy

Bezpečné odpojení USB-flashdisku



- ▶ Ťukněte v hlavní nabídce na **Správa souborů**
- ▶ Přejděte do seznamu míst uložení
- ▶ Ťukněte na **Bezpečně odpojit**
- > Objeví se hlášení **Paměťové médium lze nyní vyjmout.**
- ▶ Vytáhněte USB-flashdisk

6

Správa souborů

6.1 Přehled

Tato kapitola popisuje menu **Správa souborů** a funkce v této nabídce.



Kapitolu "Všeobecná obsluha" si musíte přečíst a pochopit před prováděním dále popsaných činností.

Další informace: "Všeobecná obsluha", Stránka 18

Stručný popis

Menu **Správa souborů** zobrazuje přehled souborů uložených v paměti přístroje . Případně připojený USB-flashdisk (FAT32-formát) a dostupné síťové jednotky se zobrazí v seznamu úložišť. USB-flashdisk a síťové jednotky se zobrazují s názvem nebo s označením jednotky.

Vyvolání



- ▶ Ťukněte v hlavní nabídce na **Správa souborů**
- > Zobrazí se uživatelské rozhraní správy souborů

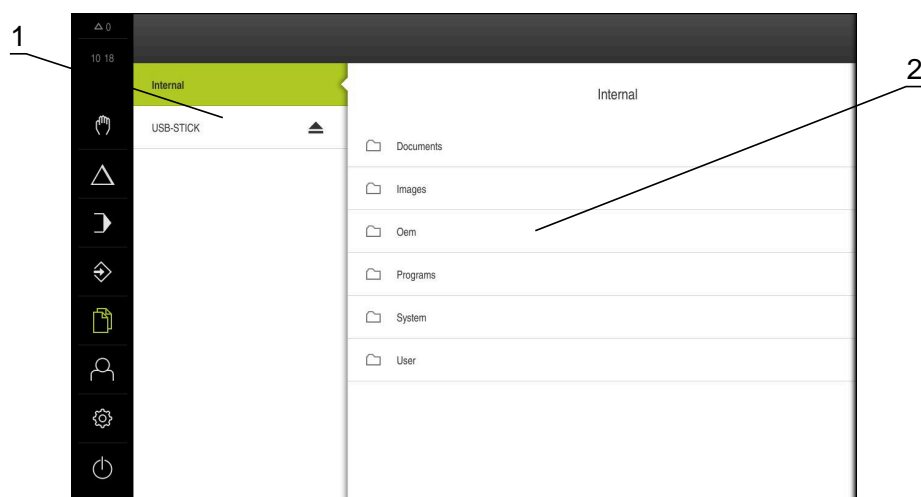

Obrázek 26: Menu **Správa souborů**

- 1 Seznam dostupných paměťových míst
- 2 Seznam složek ve zvoleném paměťovém místě

6.2 Typy souborů

V menu **Správy souborů** můžete pracovat s následujícími typy souborů:

Typ	Použití	Spravovat	Zobrazit	Otevřít	Tisk
*.i	Programy	✓	–	–	–
*.mcc	Konfigurační soubory	✓	–	–	–
*.dro	Soubory firmwaru	✓	–	–	–
*.svg, *.ppm	Obrazové soubory	✓	–	–	–
*.jpg, *.png, *.bmp	Obrazové soubory	✓	✓	–	–
*.csv	Textové soubory	✓	–	–	–
*.txt, *.log, *.xml	Textové soubory	✓	✓	–	–
*.pdf	Soubory PDF	✓	✓	–	✓





6.3 Spravovat složky a soubory



Struktura složek

V nabídce **Správy souborů** se soubory ukládají na místo **Internal** do následujících složek:

Složka	Použití
Documents	Soubory dokumentů
Images	Soubory obrázků
Oem	Soubory pro konfigurace panelu OEM (viditelné pouze pro uživatele typu OEM)
System	Zvukové soubory a systémové soubory
User	Data uživatelů

Ovládací prvek	Funkce
	Vytvoření nové složky <ul style="list-style-type: none"> ▶ Symbol složky, ve které chcete vytvořit novou složku, přetáhněte doprava ▶ Zobrazí se ovládací prvky ▶ Ťukněte na Vytvořit novou složku ▶ V dialogu ťukněte na zadávací políčko a novou složku pojmenujte ▶ Zadání potvrďte s RET ▶ Ťukněte na OK ▶ Vytvoří se nová složka

Ovládací prvek	Funkce
	<p>Posunutí složky</p> <ul style="list-style-type: none"> ▶ Symbol složky, kterou chcete přesunout, přetáhněte doprava > Zobrazí se ovládací prvky ▶ Ťukněte na Přesunout do ▶ V dialogovém okně vyberte složku, do které chcete složku přesunout ▶ Ťukněte na Výběr > Složka se přemístí
	<p>Kopírování složky</p> <ul style="list-style-type: none"> ▶ Symbol složky, kterou chcete kopírovat, přetáhněte doprava > Zobrazí se ovládací prvky ▶ Ťukněte na Kopírovat do ▶ V dialogovém okně vyberte složku, do které chcete složku kopírovat ▶ Ťukněte na Výběr > Složka se zkopíruje
	<p>Přejmenování složky</p> <ul style="list-style-type: none"> ▶ Symbol složky, kterou chcete přejmenovat, přetáhněte doprava > Zobrazí se ovládací prvky ▶ Ťukněte na Přejmenování složky ▶ V dialogu ťukněte na zadávací políčko a novou složku pojmenujte ▶ Zadání potvrďte s RET ▶ Ťukněte na OK > Složka se přejmenuje
	<p>Přesunutí souboru</p> <ul style="list-style-type: none"> ▶ Symbol souboru, který chcete přesunout, přetáhněte doprava > Zobrazí se ovládací prvky ▶ Ťukněte na Přesunout do ▶ V dialogovém okně vyberte složku, do které chcete soubor přesunout ▶ Ťukněte na Výběr > Soubor se přemístí <div style="border: 1px solid black; padding: 5px; margin-top: 10px;"> <p>i Pokud přesunete soubor do složky, ve které je již uložen pod stejným názvem, bude soubor přepsán.</p> </div>

Ovládací prvek	Funkce
	<p>Kopírování souboru</p> <ul style="list-style-type: none"> ▶ Symbol souboru, který chcete kopírovat, přetáhněte doprava > Zobrazí se ovládací prvky ▶ Ťukněte na ▶ V dialogovém okně vyberte složku, do které chcete soubor kopírovat ▶ Ťukněte na Výběr > Soubor se zkopíruje
	<p>Přejmenování souboru</p> <ul style="list-style-type: none"> ▶ Symbol souboru, který chcete přejmenovat, přetáhněte doprava > Zobrazí se ovládací prvky ▶ Ťukněte na Přejmenovat soubor ▶ V dialogu ťukněte na zadávací políčko a nový soubor pojmenujte ▶ Zadání potvrďte s RET ▶ Ťukněte na OK > Soubor se přejmenuje
	<p>Smazání složky nebo souboru</p> <p>Když smažete složku nebo soubor, bude složka a soubor nenávratně odstraněna. Všechny podsložky a soubory obsažené v odstraněné složce budou také smazány.</p> <ul style="list-style-type: none"> ▶ Symbol složky nebo souboru, který chcete smazat, přetáhněte doprava > Zobrazí se ovládací prvky ▶ Ťukněte na Smazat výběr ▶ Ťukněte na Vymazat > Složka nebo soubor se smaže

6.4 Náhled souborů

Zobrazení souborů



- ▶ Ťkněte v hlavní nabídce na **Správa souborů**
- ▶ Přejděte k místu uložení požadovaného souboru
- ▶ Klepněte na soubor
- Zobrazí se náhled (pouze soubory PDF a obrazové soubory) a informace o souboru

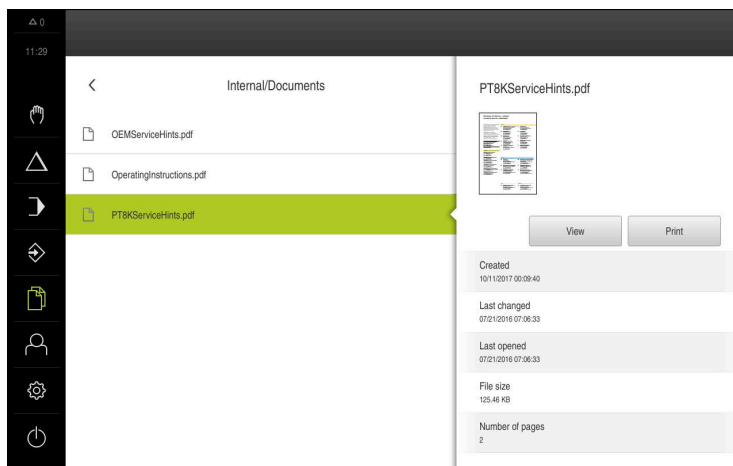

Obrázek 27: Nabídka **Správa souborů** s náhledem a informacemi o souboru

- ▶ Ťkněte na **Náhled**
- Zobrazí se obsah souboru
- ▶ Chcete-li náhled zavřít, ťkněte na **Zavřít**



6.5 Export souborů

Soubory můžete exportovat na USB-flashdisk (FAT32-formát) nebo na síťovou jednotku. Můžete soubory zkopírovat nebo přesunout:

- Při kopírování souborů zůstanou duplicitní soubory v přístroji
- Pokud přesunete soubory, tak původní soubory jsou z přístroje odstraněny



- ▶ Ťkněte v hlavní nabídce na **Správa souborů**
- ▶ V místě uložení **Internal** přejděte na soubor, který chcete exportovat
- ▶ Odtáhněte symbol souboru doprava
- Zobrazí se ovládací prvky
- ▶ Chcete-li kopírovat soubor, klepněte na **Kopírovat soubor**



- ▶ Chcete-li soubor přesunout, ťkněte na **Přesunout soubor**
- ▶ V dialogovém okně vyberte místo uložení, do kterého chcete soubor exportovat
- ▶ Klepněte na **Výběr**
- Soubor se bude exportovat na USB flashdisk nebo na síťovou jednotku.



Bezpečné odpojení USB-flashdisku

- ▶ Ťukněte v hlavní nabídce na **Správa souborů**

- ▶ Přejděte do seznamu míst uložení



- ▶ Ťukněte na **Bezpečně odpojit**

- > Objeví se hlášení **Paměťové médium lze nyní vyjmout.**

- ▶ Vytáhněte USB-flashdisk

6.6 Import souborů

Soubory můžete importovat do přístroje z USB-flashdisku (FAT32-formát) nebo ze síťové jednotky. Můžete soubory zkopírovat nebo přesunout:

- Při kopírování souborů zůstanou duplicitní soubory na USB-flashdisku nebo na síťové jednotce
- Pokud přesunete soubory, tak původní soubory jsou z USB-flashdisku nebo síťové jednotky odstraněny



- ▶ Klepněte v hlavní nabídce na **Správa souborů**

- ▶ Na USB-flashdisku nebo síťové jednotce přejděte na soubor, který chcete importovat

- ▶ Odtáhněte symbol souboru doprava

- > Zobrazí se ovládací prvky



- ▶ Chcete-li kopírovat soubor, klepněte na **Kopírovat soubor**



- ▶ Chcete-li soubor přesunout, ťukněte na **Přesunout soubor**

- ▶ V dialogovém okně vyberte místo uložení, kam chcete soubor uložit

- ▶ Klepněte na **Výběr**

- > Soubor se uloží do přístroje.

Bezpečné odpojení USB-flashdisku

- ▶ Ťukněte v hlavní nabídce na **Správa souborů**

- ▶ Přejděte do seznamu míst uložení



- ▶ Ťukněte na **Bezpečně odpojit**

- > Objeví se hlášení **Paměťové médium lze nyní vyjmout.**

- ▶ Vytáhněte USB-flashdisk

7

Nastavení

7.1 Přehled

Tato kapitola popisuje možnosti nastavení a odpovídající parametry pro přístroj.

Základní možnosti nastavení a nastavení parametrů pro uvedení do provozu a nastavení přístroje najdete souhrnně v příslušných kapitolách :

Další informace: "Uvedení do provozu", Stránka 79

Další informace: "Seřizování", Stránka 153

Stručný popis



Nastavení a nastavovací parametry mohou být v závislosti na typu přihlášeného uživatele upravovány a měněny (oprávnění k editaci). Pokud uživatel přihlášený k přístroji nemá oprávnění pro editaci nastavení nebo nastavování parametrů, tak je toto nastavení nebo nastavování parametrů šedivé a nelze je otevřít ani upravit.



V závislosti na volitelných programech, aktivovaných v přístroji, jsou v nastavení k dispozici různá nastavení a parametry nastavení.

Pokud například není Softwarová opce POSITIP 8000 NC1 u přístroje aktivovaný, tak se parametry nastavení potřebné pro tento volitelný software u přístroje nezobrazí

Funkce	Popis
Obecně	Obecná nastavení a informace
Rozhraní	Konfigurace rozhraní a síťových jednotek
Uživatel	Konfigurace uživatele
Osy	Konfigurace připojených snímačů a kompenzací chyb
Servis	Konfigurace možností softwaru, servisních funkcí a informací

Vyvolání



- Ťukněte v hlavní nabídce na **Nastavení**

7.2 Obecně

Tato kapitola popisuje nastavení pro konfiguraci obsluhy, vzhledu.

Parametry	Další informace
Informace zařízení	"Informace zařízení", Stránka 180
Obrazovka a dotykový displej	"Obrazovka a dotykový displej", Stránka 181
Displej	"Displej", Stránka 182
Okno simulace	"Okno simulace", Stránka 183
Vstupní zařízení	"Konfigurace ovládání myši, klávesnicí nebo přes dotykovou obrazovku", Stránka 164
Zvuky	"Zvuky", Stránka 184
Tiskárny	"Tiskárny", Stránka 184
Datum a čas	"Nastavení Datumu a času", Stránka 87
Jednotky	"Nastavení měrných jednotek", Stránka 87
Autorská práva	"Autorská práva", Stránka 184
Servisní informace	"Servisní informace", Stránka 185
Dokumentace	"Dokumentace", Stránka 185

7.2.1 Informace zařízení

Nastavení ► Obecně ► Informace zařízení

V přehledu jsou zobrazeny všechny základní informace o softwaru.

Parametry	Zobrazuje informace
Typ zařízení	Produktové označení přístroje
Číslo dílce	Identifikační číslo přístroje
Výrobní číslo	Sériové číslo přístroje
Verze firmware	Číslo verze firmwaru
Firmware vytvořen dne	Datum vytvoření firmwaru
Poslední aktualizace firmwaru dne	Datum poslední aktualizace firmwaru
Volný paměťový prostor	Volné Internal místo k uložení v přístroji
Volná pracovní paměť (RAM)	Volná pracovní paměť přístroje
Počet spuštění jednotky	Počet spuštění přístroje s aktuálním firmwarem
Provozní čas	Provozní čas přístroje s aktuálním firmwarem



7.2.2 Obrazovka a dotykový displej

Nastavení ► Obecně ► Obrazovka a dotykový displej

Parametry	Vysvětlení
Jas	Jas obrazovky <ul style="list-style-type: none">■ Rozsah nastavení: 1 % ... 100 %■ Standardní nastavení: 85 %
Prodleva režimu pro úsporu energie	Doba do aktivace energeticky úsporného režimu <ul style="list-style-type: none">■ Rozsah nastavení: 0 min ... 120 min Hodnota "0" deaktivuje úsporný režim■ Standardní nastavení: 30 minut
Konec energeticky úsporného režimu	Potřebné akce pro aktivaci obrazovky <ul style="list-style-type: none">■ Ťuknutí a tažení: Dotkněte se displeje a přetáhněte šipku zdola nahoru■ Závitník: Dotyk na obrazovce■ Ťuknutí nebo pohyb osy: Dotyk na obrazovce nebo pohyb osou■ Standardní nastavení: Ťuknutí a tažení

7.2.3 Displej

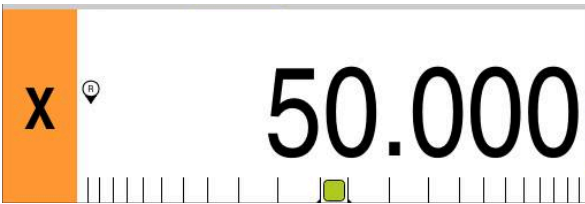
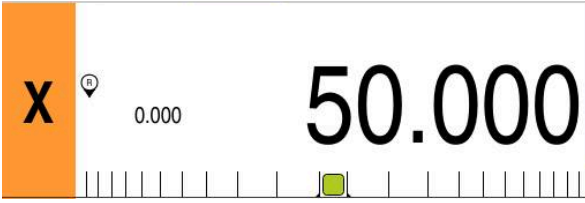
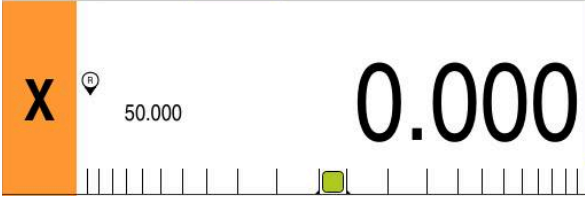
Nastavení ► Obecně ► Displej

Parametry	Vysvětlení
Zobrazení polohy	<p>Konfigurace indikace polohy v režimech MDI a Provádění programu. Konfigurace určí také výzvy k akci Průvodce v provozních režimech MDI a Provádění programu:</p> <ul style="list-style-type: none"> ■ Poloha se vzdáleností k ujetí – Průvodce vyzve k přejezdu osou do zobrazené polohy. ■ Vzdálenost k ujetí s polohou – Průvodce vyzve k přejezdu osou do 0, a objeví se polohovací pomůcka. <p>Nastavení:</p> <ul style="list-style-type: none"> ■ Poloha: Zobrazení polohy se zvětší  <ul style="list-style-type: none"> ■ Poloha se vzdáleností k ujetí: Indikace polohy se zvětší, zbývající dráha se zobrazí malým písmem  <ul style="list-style-type: none"> ■ Vzdálenost k ujetí s polohou: Zbývající vzdálenost se zobrazí velká, poloha se zobrazí malá  <ul style="list-style-type: none"> ■ Standardní nastavení: Vzdálenost k ujetí s polohou
Polohové hodnoty	<p>Polohové hodnoty mohou odrážet skutečné hodnoty nebo cílové hodnoty os.</p> <p>Nastavení:</p> <ul style="list-style-type: none"> ■ Skutečná hodnota ■ Jmenovitá hodnota ■ Standardní nastavení: Skutečná hodnota
Indikátor vzdálenosti k ujetí	<p>Zobrazení indikátoru zbývající dráhy v MDI-režimu.</p>  <ul style="list-style-type: none"> ■ Nastavení: ON nebo OFF ■ Standardní nastavení: ON

Parametry	Vysvětlení
Číslice před desetinnou čárkou pro zobrazení nastavené velikosti osy	Počet míst před desetinnou čárkou určuje jak velké se zobrazí polohy. Pokud je překročen počet míst před desetinnou čárkou, tak se zobrazení zmenší, aby se mohla zobrazit všechna místa. <ul style="list-style-type: none"> ■ Rozsah nastavení: 0 ... 6 ■ Standardní hodnota: 3
Okno simulace	Konfigurace okna simulace pro MDI-režim a Provádění programu. Další informace: "Okno simulace", Stránka 183
Radiální osy obrábění	Zobrazení radiální osy obrábění Nastavení: <ul style="list-style-type: none"> ■ Polomer ■ Průměr ■ Standardní nastavení: Polomer

7.2.4 Okno simulace

Nastavení ► Obecně ► Displej ► Okno simulace

Parametry	Vysvětlení
Tloušťka čáry polohy nástroje	Tloušťka čar pro znázornění polohy nástroje <ul style="list-style-type: none"> ■ Nastavení: Standard nebo Tučně ■ Výchozí nastavení: Standard
Barva polohy nástroje	Definice barvy pro znázornění polohy nástroje <ul style="list-style-type: none"> ■ Rozsah nastavení: Barevná škála ■ Standardní nastavení: Oranžová
Tloušťka čáry aktuálního obrysového prvku	Tloušťka čar pro znázornění aktuálního prvku obrysu <ul style="list-style-type: none"> ■ Nastavení: Standard nebo Tučně ■ Výchozí nastavení: Standard
Barva aktuálního obrysového prvku	Definice barvy pro znázornění aktuálního obrysového prvku <ul style="list-style-type: none"> ■ Rozsah nastavení: Barevná škála ■ Standardní nastavení: Zelená
Dráha nástroje	Použití stop nástroje <ul style="list-style-type: none"> ■ Nastavení: ON nebo OFF ■ Standardní nastavení: ON
Nástroj je vždy viditelný	Nástroj je vždy viditelný v okně simulace. Znázorňuje se obrys a aktuální poloha nástroje. Během pojezdu se mění měřítko zobrazení oblasti <ul style="list-style-type: none"> ■ Nastavení: ON nebo OFF ■ Výchozí hodnota: OFF
Horizontální vyrovnání	Horizontální vyrovnání souřadného systému v okně simulace Nastavení: <ul style="list-style-type: none"> ■ Nakloněně: Hodnoty doprava rostou ■ Vlevo: Hodnoty doleva rostou ■ Standardní nastavení: Nakloněně

Parametry	Vysvětlení
Vertikální vyrovnání	Vertikální vyrovnání souřadného systému v okně simulace Nastavení: <ul style="list-style-type: none"> ■ Nahoru: Hodnoty nahoru rostou ■ Dolů: Hodnoty dolů rostou ■ Standardní nastavení: Nahoru



Tlačítka **Vrátit zpět** lze resetovat definované barvy pro okno simulace zpátky na výchozí (tovární) nastavení.

7.2.5 Zvuky

Nastavení ► Obecně ► Zvuky

Dostupné tóny jsou sdruženy do tématických oblastí. V rámci jedné tématické oblasti se tóny liší.

Parametry	Vysvětlení
Reproduktor	Použití vestavěného reproduktoru na zadní straně přístroje. <ul style="list-style-type: none"> ■ Nastavení: ON nebo OFF ■ Standardní nastavení: ON
Hlasitost reproduktoru	Hlasitost reproduktoru přístroje <ul style="list-style-type: none"> ■ Rozsah nastavení: 0 % ... 100 % ■ Standardní nastavení: 50 %
Hlášení a chyba	Téma signálního tónu při zobrazení hlášení Při výběru zazní signální tón zvoleného tématu <ul style="list-style-type: none"> ■ Nastavení: Standard, Kytara, Robot, Vnější prostor, Není zvuk ■ Standardní nastavení: Standard
Dotykový tón	Téma signálního tónu při dotyku ovládacího políčka Při výběru zazní signální tón zvoleného tématu <ul style="list-style-type: none"> ■ Nastavení: Standard, Kytara, Robot, Vnější prostor, Není zvuk ■ Standardní nastavení: Standard

7.2.6 Tiskárny

Nastavení ► Obecně ► Tiskárny



Aktuální firmware přístroje této modelové řady tuto funkci nepodporuje.

7.2.7 Autorská práva

Nastavení ► Obecně ► Autorská práva

Parametry	Význam a funkce
Otevřít zdrojový software	Zobrazení licencí použitého software

7.2.8 Servisní informace

Nastavení ► Obecně ► Servisní informace

Parametry	Význam a funkce
HEIDENHAIN	Zobrazení dokumentu se servisními adresami HEIDENHAIN
Servisní informace OEM	Zobrazení dokumentu se servisními pokyny výrobce stroje <ul style="list-style-type: none"> ■ Standard: Dokument se servisními adresami HEIDENHAIN Další informace: "Přidat dokumentaci", Stránka 139

7.2.9 Dokumentace

Nastavení ► Obecně ► Dokumentace

Parametry	Význam a funkce
Návod k obsluze	Zobrazení návodu k obsluze uloženého v přístroji <ul style="list-style-type: none"> ■ Standard: Žádný dokument není k dispozici, dokument v požadovaném jazyku se může přidat Další informace: "Přidat Návod k obsluze", Stránka 161

7.3 Rozhraní

Tato kapitola popisuje nastavení pro konfiguraci sítí, síťových jednotek a USB-flashdisků.

Parametry	Další informace
Sít'	"Konfigurace sítě", Stránka 162
Síťová jednotka	"Konfigurovat síťovou jednotku", Stránka 163
USB	"USB", Stránka 186
Osy (spínací funkce)	"Osy (spínací funkce)", Stránka 186
Polohově závislé spínací funkce	"Polohově závislé spínací funkce", Stránka 186

7.3.1 USB

Nastavení ► Rozhraní ► USB

Parametry	Vysvětlení
Automatická detekce připojených paměťových zařízení USB	Automatické rozpoznání USB-flashdisku <ul style="list-style-type: none"> ■ Nastavení: ON nebo OFF ■ Standardní nastavení: ON

7.3.2 Osy (spínací funkce)

Nastavení ► Rozhraní ► Spínací funkce ► Osy

V provozních režimech Ručně a MDI-režim můžete všechny nebo jednotlivé osy vynulovat, nastavením přiřazeného digitálního vstupu.



V závislosti na provedení produktu, konfiguraci a připojených měřidlech nemusí být všechny popsané parametry a opce na výběr.

Parametry	Vysvětlení
Obecná nastavení	Přiřazení digitálního vstupu podle osazení pinů pro vynulování všech os Standardní nastavení: Není spojeno
<Achsname>	Přiřazení digitálního vstupu podle osazení pinů pro vynulování osy Standardní nastavení: Není spojeno

7.3.3 Polohově závislé spínací funkce

Nastavení ► Rozhraní ► Polohově závislé spínací funkce ► +

Spínacími funkcemi, které jsou závislé na poloze, můžete v závislosti na poloze některé osy nastavit v určitém referenčním systému logické výstupy. K dispozici máte spínací polohy a intervaly poloh.



V závislosti na provedení produktu, konfiguraci a připojených měřidlech nemusí být všechny popsané parametry a opce na výběr.

Parametry	Vysvětlení
Jméno	Název spínací funkce

Parametry	Vysvětlení
Spínací funkce	Volba, zda je spínací funkce aktivní nebo není <ul style="list-style-type: none"> ■ Nastavení: ON nebo OFF ■ Standardní nastavení: ON
Referenční systém	Volba požadovaného referenčního systému <ul style="list-style-type: none"> ■ Souřadný systém stroje ■ Předvolba ■ Cílová poloha ■ Špička nástroje
Osa	Volba požadované osy
Bod sepnutí	Volba osové polohy spínacího bodu Standardní nastavení: 0,0000
Typ sepnutí	Volba požadovaného způsobu sepnutí <ul style="list-style-type: none"> ■ Flanke (bok) z Low do High ■ Flanke (bok) z High do Low ■ Interval z Low do High ■ Interval z High do Low ■ Standardní nastavení: Flanke z Low do High
Výstup	Volba požadovaného výstupu <ul style="list-style-type: none"> ■ X105.13 ... X105.16 (Dout 0, Dout 2, Dout 4, Dout 6) ■ X105.32 ... X105.35 (Dout 1, Dout 3, Dout 5, Dout 7) ■ X113.04 (Dout 0)
Výstup je invertován	Při aktivované funkci se výstup nastaví pokud není spínací podmínka splněna nebo pokud není funkce spínání aktivní <ul style="list-style-type: none"> ■ Standardní hodnota: Není aktivováno
Puls	Volba, zda je impulz aktivní nebo není <ul style="list-style-type: none"> ■ Nastavení: ON nebo OFF ■ Standardní nastavení: ON
Doba pulzu	Volba požadované délky impulzu <ul style="list-style-type: none"> ■ 0,1 s ... 999 s ■ Standardní nastavení: 0,0 s
Dolní mez	Volba dolní meze osové polohy, na které se má spínat (pouze pro druh sepnutí Interval)
Horní mez	Volba horní meze osové polohy, na které se má spínat (pouze pro druh sepnutí Interval)
Odstranit zadání	Odstranění spínacích funkcí, závislých na poloze

7.4 Uživatel

Tato kapitola popisuje nastavení pro konfiguraci uživatelů a skupin uživatelů.

Parametry	Další informace
OEM	"OEM", Stránka 188
Setup	"Setup", Stránka 189
Operator	"Operator", Stránka 190
Přidat Uživatel	"Vytvoření uživatele a hesla", Stránka 160

7.4.1 OEM

Nastavení ► Uživatel ► OEM

Uživatel **OEM** (Original Equipment Manufacturer - výrobce) má nejvyšší úroveň oprávnění. Smí provádět hardwarovou konfiguraci přístroje (např. připojení měřicích zařízení a snímačů). Může vytvářet uživatele typu **Setup** a **Operator** a konfigurovat uživatele **Setup** a **Operator**. Uživatele **OEM** nelze duplikovat ani smazat. Nemůže být automaticky přihlášen.

Parametry	Vysvětlení	Oprávnění k editaci
Jméno	Jméno uživatele <ul style="list-style-type: none"> Standardní nastavení: OEM 	–
Jméno	Jméno uživatele <ul style="list-style-type: none"> Standardní hodnota: – 	–
Oddělení	Oddělení uživatele <ul style="list-style-type: none"> Standardní hodnota: – 	–
Skupina	Skupina uživatele <ul style="list-style-type: none"> Standardní nastavení: oem 	–
Heslo	Heslo uživatele <ul style="list-style-type: none"> Standardní nastavení: oem 	OEM
Jazyk	Jazyk uživatele	OEM
Automatické přihlášení	Při novém spuštění přístroje: automatické přihlášení posledně přihlášeného uživatele <ul style="list-style-type: none"> Výchozí hodnota: OFF 	–
Odstranit uživatelský účet	Odstranění uživatelského účtu	–

7.4.2 Setup

Nastavení ► Uživatel ► Setup

Uživatel **Setup** konfiguruje přístroj pro použití na pracovišti. Může zakládat nové uživatele typu **Operator**. Uživatele **Setup** nelze duplikovat ani smazat. Nemůže být automaticky přihlášen.

Parametry	Vysvětlení	Oprávnění k editaci
Jméno	Jméno uživatele <ul style="list-style-type: none"> Standardní nastavení: Setup 	–
Jméno	Jméno uživatele <ul style="list-style-type: none"> Standardní hodnota: – 	–
Oddělení	Oddělení uživatele <ul style="list-style-type: none"> Standardní hodnota: – 	–
Skupina	Skupina uživatele <ul style="list-style-type: none"> Standardní nastavení: setup 	–
Heslo	Heslo uživatele <ul style="list-style-type: none"> Standardní nastavení: setup 	Setup, OEM
Jazyk	Jazyk uživatele	Setup, OEM
Automatické přihlášení	Při novém spuštění přístroje: automatické přihlášení posledně přihlášeného uživatele <ul style="list-style-type: none"> Výchozí hodnota: OFF 	–
Odstranit uživatelský účet	Odstranění uživatelského účtu	–

7.4.3 Operator

Nastavení ► Uživatel ► Operator

Uživatel **Operator** má oprávnění k provádění základních funkcí přístroje. Uživatel typu **Operator** nemůže zakládat další uživatele ale může změnit své jméno nebo jazyk. Uživatel ze skupiny **Operator** se může přihlašovat automaticky po zapnutí přístroje.

Parametry	Vysvětlení	Oprávnění k editaci
Jméno	Jméno uživatele <ul style="list-style-type: none"> Standardní hodnota: Operator 	Operator, Setup, OEM
Jméno	Jméno uživatele	Operator, Setup, OEM
Oddělení	Oddělení uživatele <ul style="list-style-type: none"> Standardní hodnota: – 	Operator, Setup, OEM
Skupina	Skupina uživatele <ul style="list-style-type: none"> Standardní hodnota: operator 	–
Heslo	Heslo uživatele <ul style="list-style-type: none"> Standardní hodnota: operator 	Operator, Setup, OEM
Jazyk	Jazyk uživatele	Operator, Setup, OEM
Automatické přihlášení	Při novém spuštění přístroje: automatické přihlášení posledně přihlášeného uživatele <ul style="list-style-type: none"> Nastavení: ON nebo OFF Výchozí hodnota: OFF 	Operator, Setup, OEM
Odstranit uživatelský účet	Odstranění uživatelského účtu	Setup, OEM

7.5 Osy

Tato kapitola popisuje nastavení pro konfiguraci os a přiřazených přístrojů.



V závislosti na provedení produktu, konfiguraci a připojených měřidlech nemusí být všechny popsané parametry a opce na výběr.

Obecná nastavení

Nastavení ► Osy ► Obecná nastavení

Parametry	Další informace
Referenční značky	"Referenční značky", Stránka 137
Informace	"Informace", Stránka 193
Spínací funkce	"Spínací funkce", Stránka 119
Vstupy (Spínací funkce)	"Vstupy (Spínací funkce)", Stránka 119
Výstupy (Spínací funkce)	"Výstupy (Spínací funkce)", Stránka 121
Overridey	"Overridey", Stránka 121
M funkce přidat	"Konfigurování M-funkcí", Stránka 138
M funkce konfigurovat	"Konfigurování M-funkcí", Stránka 138
Osa průměru	"Osa průměru", Stránka 135
Speciální nastavení	"Speciální nastavení", Stránka 122
Centrální pohon	"Konfigurování centrálního pohonu", Stránka 102
Virtuální osová tlačítka	"Konfigurování virtuálních tlačítek os", Stránka 123
rezání závitu	"Konfigurování řezání závitu (volitelný software NC)", Stránka 136

Specifická nastavení pro osu

Nastavení ► Osy ► <Achsname> (Název - Nastavení osy)

Parametry	Další informace
<Achsname> (Název - Nastavení osy)	"Konfigurování os", Stránka 89
Snímač	"Konfigurovat osy pro snímače s rozhraním EnDat", Stránka 91 "Konfigurování os pro snímače s rozhraním 1 V _{SS} nebo 11 uA _{SS} ", Stránka 92
Referenční značky (Snímač)	1 V _{SS} : "Referenční značky (Snímač)", Stránka 96
Interval referenčních bodů	EnDat: "Interval referenčních bodů", Stránka 92 1 V _{SS} : "Interval referenčních bodů", Stránka 92
Diagnostika pro snímače s EnDat	"Diagnostika pro snímače s rozhraním EnDat", Stránka 202
Diagnostika pro snímače s 1 V _{SS} /11 μA _{SS}	"Diagnostika pro měřidla s rozhraním 1 V _{SS} /11 μA _{SS} ", Stránka 201
Kompensace lineárních chyb (LEC)	"Konfigurace lineární korekce chyby (LEC)", Stránka 98
Kompensace chyby lineární segmentace (SLEC)	"Konfigurace úsekové lineární korekce chyby (SLEC)", Stránka 99
Vytvořte tabulku podpůrných bodů	"Vytvořte tabulku podpůrných bodů", Stránka 100
Výstupy	"Výstupy", Stránka 111
Vstupy	"Vstupy", Stránka 115
Příkazy pohybu z digitálního vstupu	"Příkazy pohybu z digitálního vstupu", Stránka 115
Příkazy pohybu z analogového vstupu	"Příkazy pohybu z analogového vstupu", Stránka 116
Příkazy pohybu z elektronického ručního kolečka	"Konfigurovat Elektronické ruční kolečko", Stránka 132
Digitální aktivní vstupy	"Digitální povolované vstupy", Stránka 117
Softwarové koncové vypínače	"Softwarové koncové vypínače", Stránka 118
Osa vřetena S	"Osa vřetena S", Stránka 124
Výstupy (S)	"Výstupy (S)", Stránka 126
Vstupy (S)	"Vstupy (S)", Stránka 129
Příkazy pohybu z digitálního vstupu (S)	"Pohybové příkazy z digitálního vstupu (S)", Stránka 129
Digitální aktivní vstupy (S)	"Digitální povolované vstupy (S)", Stránka 130
Zobrazení otáček vřetena přes analogový vstup (S)	"Indikace otáček přes analogový vstup (S)", Stránka 131
Převodové stupně přidat	"Přidat Převodové stupně", Stránka 131
Převodové stupně	"Převodové stupně", Stránka 132

7.5.1 Informace

Nastavení ► Osy ► Obecná nastavení ► Informace

Parametry	Vysvětlení
Přiřazení vstupů snímačů osám	Zobrazí přiřazení vstupů snímačů osám.
Přiřazení analogových výstupů osám	Zobrazí přiřazení analogových výstupů osám.
Přiřazení analogových vstupů osám	Zobrazí přiřazení analogových vstupů osám.
Přiřazení digitálních výstupů osám	Zobrazí přiřazení digitálních výstupů osám.
Přiřazení digitálních vstupů osám	Zobrazí přiřazení digitálních vstupů osám.



Tlačítka **Reset** lze resetovat přiřazení vstupů a výstupů.

7.6 Servis

Tato kapitola popisuje nastavení pro konfiguraci přístroje, údržbu firmwaru a aktivaci volitelných programů.

Parametry	Další informace
Informace o firmwaru	"Informace o firmwaru", Stránka 195
Zálohovat a obnovit konfiguraci	"Zálohování konfigurace", Stránka 151 "Zálohovat uživatelské soubory", Stránka 152 "Obnovit uživatelské soubory", Stránka 206 "Obnovit konfiguraci", Stránka 207
Aktualizace firmware	"Aktualizace firmwaru", Stránka 199
Reset	"Reset všech nastavení", Stránka 208 "Obnovení továrního nastavení", Stránka 208
OEM oblast	"OEM oblast", Stránka 139
Dokumentace (Servisní informace OEM)	"Přidat dokumentaci", Stránka 139
Spouštěcí obrazovka	"Přidat startovní obrazovku", Stránka 140
Nabídka OEM	"Konfigurovat Nabídka OEM", Stránka 140
Přidání položek OEM-panelu	"Konfigurovat Nabídka OEM", Stránka 140
Položky OEM-panelu Logo	"Konfigurovat OEM-logo", Stránka 141
Položky OEM-panelu Otáčky vřetene	"Konfigurace cílových hodnot pro otáčky vřetena", Stránka 142
Položky OEM-panelu M funkce	"Konfigurace M-funkcí", Stránka 143
Položky OEM-panelu Specialni funkce	"Konfigurace speciálních funkcí", Stránka 144
Položky OEM-panelu Dokument	"Konfigurování dokumentů", Stránka 145
Nastavení (OEM oblast)	"OEM oblast", Stránka 139
Běh programu	"Přizpůsobení provádění programu", Stránka 146
M funkce přidat	"Konfigurace M-funkce", Stránka 147
Textová databáze	"Vytvoření Textová databáze", Stránka 148
Hlášení	"Konfigurace chybových hlášení", Stránka 149
Zálohovat a obnovit konfiguraci (OEM oblast)	"Uložení a obnovení OEM-nastavení", Stránka 149
Dokumentace	"Přidat Návod k obsluze", Stránka 161
Softwarové možnosti	"Aktivovat Softwarové možnosti", Stránka 84

7.6.1 Informace o firmwaru

Nastavení ► Servis ► Informace o firmwaru

Pro servisní účely a údržbu jsou pro jednotlivé softwarové moduly zobrazeny následující informace.

Parametry	Vysvětlení
Core version	Číslo verze mikrojádra
Microblaze bootloader version	Číslo verze spouštěcího programu Microblaze
Microblaze firmware version	Číslo verze firmwaru Microblaze
Extension PCB bootloader version	Číslo verze spouštěcího programu (rozšiřující deska)
Extension PCB firmware version	Číslo verze firmwaru (rozšiřující deska)
Boot ID	Identifikační číslo postupu spouštění
HW Revision	Číslo revize hardwaru
C Library Version	Číslo verze C-knihovny
Compiler Version	Číslo verze kompilátoru
Touchscreen Controller version	Číslo verze ovladače dotykového displeje
Number of unit starts	Počet sepnutí přístroje
Qt build system	Číslo verze Qt kompilačního softwaru
Qt runtime libraries	Číslo verze Qt runtime knihoven
Jádro	Číslo verze jádra Linuxu
Login status	Informace o přihlášeném uživateli
SystemInterface	Číslo verze modulu systémového rozhraní
BackendInterface	Číslo verze modulu Backend rozhraní
GuiInterface	Číslo verze modulu uživatelského rozhraní
TextDataBank	Číslo verze modulu textové databáze
Optical edge detection	Číslo verze modulu optické detekce hran
NetworkInterface	Číslo verze modulu síťového rozhraní
OSInterface	Číslo verze modulu rozhraní operačního systému
PrinterInterface	Číslo verze modulu rozhraní tiskárny
system.xml	Číslo verze systémových parametrů
axes.xml	Číslo verze osových parametrů
encoders.xml	Číslo verze parametrů snímačů
ncParam.xml	Číslo verze NC-parametrů
spindle.xml	Číslo verze parametrů osy vřetena
io.xml	Číslo verze parametrů vstupů a výstupů
mFunctions.xml	Číslo verze parametrů pro M-funkce
peripherals.xml	Číslo verze parametrů pro periférie
slec.xml	Číslo verze parametrů úsekové lineární korekce chyb SLEC
lec.xml	Číslo verze parametrů lineární korekce chyb LEC
microBlazePVRegister.xml	Číslo verze "Processor Version Register" od MicroBlaze

Parametry	Vysvětlení
info.xml	Číslo verze informačních parametrů
audio.xml	Číslo verze audio-parametrů
network.xml	Číslo verze síťových parametrů
os.xml	Číslo verze parametrů operačního systému
runtime.xml	Číslo verze runtimeových parametrů
users.xml	Číslo verze uživatelských parametrů
GI Patch Level	Stav Patche Zlatého obrazu (GI)

8

Servis a údržba

8.1 Přehled

Tato kapitola popisuje obecnou údržbu přístroje.



Následující postupy smí provádět pouze odborný personál.

Další informace: "Kvalifikace personálu", Stránka 15



Tato kapitola obsahuje pouze popis údržby přístroje. Údržba periferních přístrojů nebude v této kapitole popsána.

Další informace: Dokumentace výrobce předmětného periferního zařízení

8.2 Čištění

UPOZORNĚNÍ

Čištění ostrými nebo agresivními čisticími prostředky

Nesprávné čištění může přístroj poškodit.

- ▶ Nepoužívejte abrazivní ani agresivní čisticí prostředky nebo rozpouštědla.
- ▶ Silně ulpělé nečistoty neodstraňujte ostrými předměty.

Čištění tělesa

- ▶ Otrete vnější povrch hadříkem navlhčeným ve vodě s jemným čisticím prostředkem.

Čištění obrazovky

K čištění obrazovky byste měli aktivovat režim čištění. Přitom přejde přístroj do neaktivního stavu bez přerušování napájení. V tomto stavu je obrazovka vypnutá.



- ▶ Chcete-li aktivovat režim čištění, ťukněte v hlavním menu na **Vypnout**



- ▶ Klepněte na **Režim čištění**
- > Obrazovka se vypne
- ▶ Displej čistěte netřepivým hadříkem a běžným čističem na okna.



- ▶ Pro vypnutí režimu čištění, klepněte na kterékoliv místo na dotykové obrazovce
- > Na dolním okraji se zobrazí šipka
- ▶ Vytáhněte šipku nahoru
- > Obrazovka se zapne a objeví se poslední zobrazené uživatelské rozhraní.

8.3 Plán údržby

Přístroj téměř nevyžaduje údržbu.

UPOZORNĚNÍ	
Provoz vadných přístrojů	
Provoz vadných přístrojů může vést k závažným následným škodám.	
<ul style="list-style-type: none"> ▶ Poškozený přístroj neopravujte a odstavte ho z provozu ▶ Vadné přístroje okamžitě vyměňte nebo kontaktujte servisní pobočku společnosti HEIDENHAIN 	

	Následující postupy smí provádět pouze odborný elektrikář. Další informace: "Kvalifikace personálu", Stránka 15
---	---

Krok údržby	Interval	Odstranění chyby
▶ Kontrola čitelnosti všech značek, štítků a symbolů na přístroji	ročně	▶ Kontaktujte servisní pobočku společnosti HEIDENHAIN
▶ Zkontrolujte poškození a funkci elektrického zapojení	ročně	▶ Vyměňte vadná vedení. V případě potřeby kontaktujte servisní pobočku společnosti HEIDENHAIN
▶ Zkontrolujte vadnou izolaci nebo jiné závady síťové šňůry.	ročně	▶ Síťovou šňůru vyměňte podle specifikace

8.4 Opětné uvedení do provozu

Při obnovení provozu, např. při nové instalaci po opravě nebo po nové montáži jsou u přístroje nutná stejná opatření a stejné nároky na personál, jako při montáži a instalaci.

Další informace: "Montáž", Stránka 63

Další informace: "Instalace", Stránka 69

Provozovatel musí zajistit, s ohledem na požadavky týkající se periférií (např. snímače), bezpečné obnovení provozu připojeného zařízení a používat autorizované pracovníky s příslušnou kvalifikací.

Další informace: "Povinnosti provozovatele", Stránka 16

8.5 Aktualizace firmwaru

Firmware je operační systém přístroje. Nové verze firmwaru je možno importovat prostřednictvím USB-konektoru přístroje nebo přes síťové připojení.

	Před aktualizací firmwaru je nutné se seznámit s poznámkami (Release Notes) k dané verzi firmwaru a respektovat tam obsažené informace s ohledem na zpětnou kompatibilitu.
---	--

	Když je firmware přístroje aktualizován, musí být aktuální nastavení pro jistotu zálohována.
---	--

Předpoklad

- Nový firmware je k dispozici jako soubor *.dro
- Pro aktualizaci firmwaru přes USB-rozhraní je třeba uložit aktuální firmware na USB-flashdisk (formát FAT32)
- Pro aktualizaci firmwaru přes síťové rozhraní musí být k dispozici aktuální firmware ve složce na síťové jednotce

Spuštění aktualizace firmwaru



- ▶ Ťukněte v hlavní nabídce na **Nastavení**
- ▶ Ťukněte na **Servis**
- ▶ Otevřete postupně:
 - **Aktualizace firmware**
 - **Pokračovat**
- > Spustí se servisní aplikace

Provedení aktualizace firmwaru

Aktualizace firmware se může provést z USB-flashdisku (formát FAT32) nebo ze síťové jednotky.



- ▶ Ťukněte na **Aktualizace firmware**
- ▶ Ťukněte na **Vybrat**
- ▶ Zasuňte případně do USB-rozhraní přístroje USB-flashdisk.
- ▶ Přejděte do adresáře, který obsahuje nový firmware.



Pokud se při volbě adresáře spletete, můžete navigovat zpět k původnímu adresáři.

- ▶ Ťukněte na název souboru v seznamu.

- ▶ Zvolte firmware
- ▶ Pro potvrzení výběru klepněte na **Výběr**
- > Zobrazí se informace o verzi firmwaru
- ▶ Chcete-li zavřít dialog, ťukněte na **OK**



Po spuštění přenosu dat již nelze aktualizaci firmwaru přerušit.

- ▶ Chcete-li spustit aktualizaci, ťukněte na **Start**
- > Na obrazovce se zobrazí postup aktualizace.
- ▶ Pro potvrzení úspěšné aktualizace ťukněte na **OK**
- ▶ Pro ukončení servisní aplikace ťukněte na
- > Servisní aplikace se ukončí
- > Spustí se hlavní aplikace
- > Je-li povoleno automatické přihlášení uživatele tak se zobrazí uživatelské rozhraní v nabídce **Ruční provoz**
- > Když není aktivní automatické přihlašování uživatele, zobrazí se nabídka **Přihlášení uživatele**

Bezpečné odpojení USB-flashdisku



- ▶ Ťkněte v hlavní nabídce na **Správa souborů**
- ▶ Přejděte do seznamu míst uložení
- ▶ Ťkněte na **Bezpečně odpojit**
- ▶ Objeví se hlášení **Paměťové médium lze nyní vyjmout.**
- ▶ Vytáhněte USB-flashdisk

8.6 Diagnostika snímačů

Pomocí funkce diagnostiky můžete důkladně přezkoušet funkci připojených snímačů. U absolutních snímačů s rozhraním EnDat se vám zobrazí jak hlášení snímače tak funkční rezervy. U inkrementálních snímačů s rozhraním 1 V_{SS} nebo 11 uA_{SS} můžete zjistit základní funkci snímače na základě zobrazovaných veličin. Na základě této první možnosti diagnostiky pro snímače můžete zvážit postupy dalšího testování nebo opravy.



Další možnosti kontroly a testování vám nabízí PWT 101 nebo PWM 21 od fy HEIDENHAIN.
Podrobnosti naleznete na www.heidenhain.com.

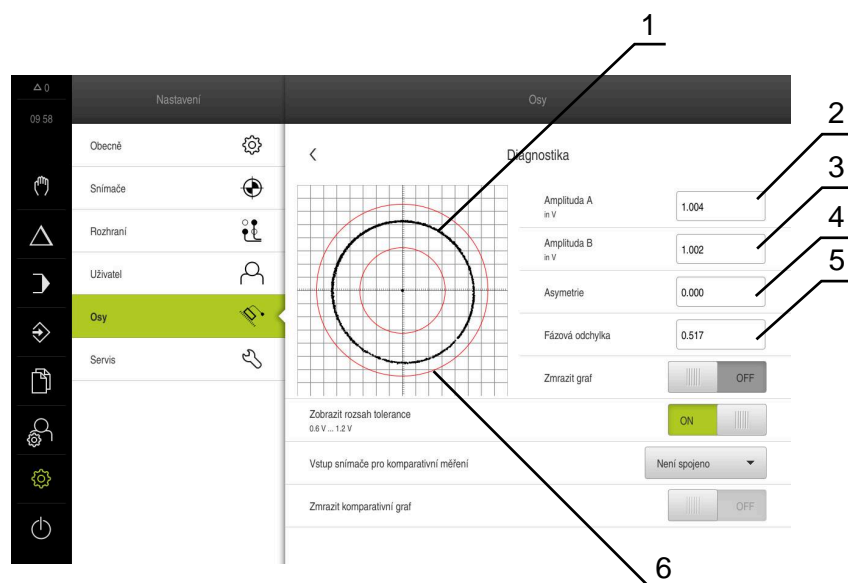

8.6.1 Diagnostika pro měřidla s rozhraním 1 V_{SS}/11 μA_{SS}

U snímačů s rozhraním 1 V_{SS}/11 μA_{SS} lze funkci snímače provést vyhodnocením amplitud signálu, odchylky symetrie a odchylky fáze. Tyto hodnoty se zobrazí také graficky jako Lissajousovy obrazce.



- 1 Lissajousův-obrazec
- 2 Amplituda A
- 3 Amplituda B
- 4 Odchylka symetrie
- 5 Odchylka fáze
- 6 Tolerance amplitud

Nastavení ▶ Osy ▶ <Achname> ▶ Snímač ▶ Diagnostika

Parametry	Vysvětlení
Amplituda A	Indikace amplitudy A ve V
Amplituda B	Indikace amplitudy B ve V
Asymetrie	Hodnota odchylky symetrie
Fázová odchylka	Odchylka fáze od 90°
Zmrazit graf	Zmrazení Lissajousova obrazce Nastavení: <ul style="list-style-type: none"> ■ ON: Grafika je zmrazená a nebude při pohybu aktualizovaná ■ OFF: Grafika není zmrazená a bude při pohybu aktualizovaná ■ Standardní hodnota: OFF
Zobrazit rozsah tolerance	Zobrazení tolerančních kruhů při 0,6 V ... 1,2 V Nastavení: <ul style="list-style-type: none"> ■ ON: Zobrazí se dva červené kruhy ■ OFF: Toleranční kruhy jsou skryté ■ Standardní hodnota: OFF
Vstup snímače pro komparativní měření	Nechat zobrazit pro porovnání jiný snímač jiného vstupu dalšího snímače; kruhy mohou být položeny přes sebe, k tomu použijte parametr Zmrazit grafiku Nastavení: <ul style="list-style-type: none"> ■ Výběr požadovaného vstupu snímače ■ Standardní hodnota: nespřaženo <div style="border: 1px solid black; padding: 5px; margin-top: 10px;"> <p> Parametr je k dispozici pouze tehdy, pokud je připojen jiný snímač s rozhraním 1 V_{SS} nebo 11 uA_{SS}.</p> </div>
Zmrazit komparativní graf	Zmrazení Lissajousova obrazce snímače na vstupu snímače pro srovnávací měření Nastavení: <ul style="list-style-type: none"> ■ ON: Grafika je zmrazená a nebude při pohybu aktualizovaná ■ OFF: Grafika není zmrazená a bude při pohybu aktualizovaná ■ Standardní hodnota: OFF <div style="border: 1px solid black; padding: 5px; margin-top: 10px;"> <p> Parametr je k dispozici pouze tehdy, pokud je připojen jiný snímač s rozhraním 1 V_{SS} nebo 11 uA_{SS}.</p> </div>

8.6.2 Diagnostika pro snímače s rozhraním EnDat

U snímačů s rozhraním EnDat se funkce zkontroluje odečtením chyby nebo varování a posouzením funkčních rezerv.

V závislosti na snímači nejsou podporovány všechny funkční rezervy a hlášení.

Rezervy funkcí

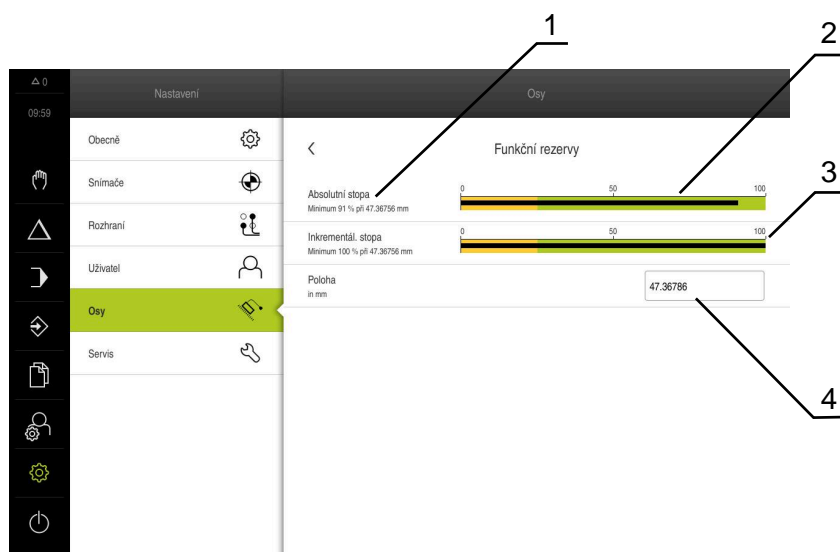

Obrázek 28: Příklad funkčních rezerv dotykové sondy

- 1 Uvedení minimální hodnoty pro polohu
- 2 Absolutní stopa
- 3 Inkrementální stopa
- 4 Aktuální poloha snímače

Cesta: **Nastavení ► Osy ► <Achsname> ► Snímač ► Diagnostika Funkční rezervy**

Parametry	Vysvětlení
Absolutní stopa	Zobrazuje funkční rezervu absolutní stopy
Inkrementál. stopa	Zobrazuje funkční rezervu přírůstkové stopy
Výpočet hodnoty polohy	Zobrazuje funkční rezervu tvoření hodnoty polohy
Poloha	Zobrazuje skutečnou aktuální polohu snímače

Přístroj zobrazuje funkční rezervu jako sloupcovou indikaci:

Rozsah barev	Rozsah	Hodnocení
Žlutá	0 % ... 25 %	Doporučený servis / údržba; vhodné provedení např. s PWT 101
Zelená	25 % ... 100 %	Snímač je v rámci specifikace

Chyby a výstrahy

Nastavení ► Osy ► <Achsname> ► Snímač ► Diagnostika

Hlášení	Popis
Chyby snímače	Chyby snímače indikují chybnou funkci snímače Zobrazit se mohou např. následující chyby snímačů: <ul style="list-style-type: none"> ■ Výpadek osvětlení ■ Chybná amplituda signálu ■ Chybná poloha ■ Příliš velké napětí ■ Nízké napájecí napětí ■ Nadměrný proud ■ Chyba baterie
Výstrahy pro snímače	Výstrahy pro snímače indikují dosažení nebo překročení určitých tolerančních mezí snímače. Zobrazit se mohou např. následující výstrahy snímačů: <ul style="list-style-type: none"> ■ Frekvenční kolize ■ Překročení teploty ■ Regulační rezerva osvětlení ■ Nabíjení baterie ■ Vztažný bod

Hlášení mohou mít následující stav:

Status	Hodnocení
OK!	Snímač je v rámci specifikace
Není podporováno	Snímač toto hlášení nepodporuje
Chyba!	Doporučený servis / údržba; Je vhodné podrobnější prověření, např. s PWT 101

8.7 Obnovení souborů a nastavení

Máte možnost obnovit soubory a nastavení, uložené v přístroji.

Při obnově byste měli dodržovat následující pořadí:

- Obnovení specifických složek a souborů OEM
- Obnovit uživatelské soubory
- Obnovit konfiguraci

Zařízení se restartuje automaticky až po obnovení nastavení.

8.7.1 Obnovení specifických složek a souborů OEM

Uložené OEM-specifické složky a soubory zařízení lze načíst do přístroje. Ve spojení s obnovením nastavení tak může být obnovena konfigurace přístroje.

Další informace: "Obnovit konfiguraci", Stránka 207

V případě servisního zákroku lze náhradní jednotku po obnovení provozovat s konfigurací porouchaného přístroje. Předpokladem je, že verze firmwaru si odpovídají nebo jsou kompatibilní.

Nastavení ► Servis ► OEM oblast ► Zálohovat a obnovit konfiguraci

Parametry	Vysvětlení
Obnovení složek a souborů specifických pro OEM	Obnovení nastavení OEM-oblasti ze ZIP-souboru

- ▶ **Obnovení složek a souborů specifických pro OEM**
- ▶ Ťukněte na **Načíst ZIP**
- ▶ Popř. zastrčte USB-flashdisk (formát FAT32) do USB-rozhraní přístroje
- ▶ Přejděte do složky, která obsahuje soubor se zálohou
- ▶ Zvolte soubor se zálohou
- ▶ Ťukněte na **Výběr**
- ▶ Úspěšný přenos potvrďte s **OK**



Při obnovení OEM-specifických složek a souborů nedochází k automatickému restartování. To se provádí po obnovení nastavení.

Další informace: "Obnovit konfiguraci", Stránka 207

- ▶ Pro nové spuštění přístroje s přenesenými OEM-specifickými složkami a soubory jej vypněte a znovu zapněte.

Bezpečné odpojení USB-flashdisku



- ▶ Ťukněte v hlavní nabídce na **Správa souborů**
- ▶ Přejděte do seznamu míst uložení
- ▶ Ťukněte na **Bezpečně odpojit**
- ▶ Objeví se hlášení **Paměťové médium lze nyní vyjmout.**
- ▶ Vytáhněte USB-flashdisk

8.7.2 Obnovit uživatelské soubory

Zálohované soubory uživatele přístroje lze nahrát zpět do přístroje. Existující soubory uživatele se přitom přepíší. Ve spojení s obnovením nastavení tak může být obnovena kompletní konfigurace přístroje.

V případě servisního zákroku lze náhradní jednotku po obnovení provozovat s konfigurací porouchaného přístroje. Předpokladem je, že stará verze firmwaru je stejná jako nová firmware nebo že jsou verze kompatibilní.



Jako uživatelské soubory se zálohují všechny soubory všech uživatelských skupin, které jsou uloženy v příslušných složkách a mohou být obnoveny.

Soubory ve složce **System** nelze obnovit.

Nastavení ► Servis ► Zálohovat a obnovit konfiguraci

Parametry	Vysvětlení
Obnovit uživatelské soubory	Obnovení uživatelských souborů přístroje

- ▶ **Obnovit uživatelské soubory**
- ▶ Ťukněte na **Načíst ZIP**
- ▶ Popř. zastrčte USB-flashdisk (formát FAT32) do USB-rozhraní přístroje
- ▶ Přejděte do složky, která obsahuje soubor se zálohou
- ▶ Zvolte soubor se zálohou
- ▶ Ťukněte na **Výběr**
- ▶ Úspěšný přenos potvrďte s **OK**



Při obnovení uživatelských souborů nedochází k automatickému restartování. To se provádí po obnovení nastavení.

"Obnovit konfiguraci"

- ▶ Pro nové spuštění přístroje s přenesenými uživatelskými soubory jej vypněte a znovu zapněte.

Bezpečné odpojení USB-flashdisku



- ▶ Ťukněte v hlavní nabídce na **Správa souborů**
- ▶ Přejděte do seznamu míst uložení
- ▶ Ťukněte na **Bezpečně odpojit**
- ▶ Objeví se hlášení **Paměťové médium lze nyní vyjmout.**
- ▶ Vytáhněte USB-flashdisk

8.7.3 Obnovit konfiguraci

Zálohovaná nastavení lze nahrát zpět do přístroje. Přitom bude nahrazena aktuální konfigurace přístroje.



Opční programy, které byly aktivovány při zálohování nastavení, musí být povoleny před obnovením nastavení.

Obnovení konfigurace může být nutné v následujících případech:

- Během uvádění do provozu jsou provedena nastavení na jednom přístroji a přenesou se na všechny stejné přístroje
Další informace: "Jednotlivé kroky pro Uvedení do provozu", Stránka 82
- Po resetování se nastavení zkopírují zpět do přístroje
Další informace: "Reset všech nastavení", Stránka 208

Nastavení ▶ Servis ▶ Zálohovat a obnovit konfiguraci

Parametry	Vysvětlení
Obnovit konfiguraci	Obnovení zálohovaných nastavení

- ▶ **Obnovit konfiguraci**
- ▶ Ťukněte na **Kompletní obnovení**
- ▶ Popř. zastrčte USB-flashdisk (s formátem FAT32) do USB-konektoru přístroje
- ▶ Přejděte do složky, která obsahuje soubor se zálohou
- ▶ Zvolte soubor se zálohou
- ▶ Ťukněte na **Výběr**
- ▶ Úspěšný přenos potvrďte s **OK**
- > Systém se vypne
- ▶ Pro nové spuštění přístroje s přenesenými konfiguračními daty přístroj vypněte a znovu zapněte.

Bezpečné odpojení USB-flashdisku



- ▶ Ťukněte v hlavní nabídce na **Správa souborů**
- ▶ Přejděte do seznamu míst uložení
- ▶ Ťukněte na **Bezpečně odpojit**
- > Objeví se hlášení **Paměťové médium lze nyní vyjmout.**
- ▶ Vytáhněte USB-flashdisk



8.8 Reset všech nastavení

V případě potřeby lze nastavení přístroje resetovat zpět na tovární nastavení. Opční programy se deaktivují a musíte je znovu aktivovat s licenčním klíčem.

Nastavení ► Servis ► Reset

Parametry	Vysvětlení
Reset všech nastavení	Resetování do továrního nastavení

- ▶ **Reset všech nastavení**
- ▶ Zadání hesla
- ▶ Zadání potvrďte s **RET**
- ▶ Chcete-li heslo zobrazit v nekódovaném textu, aktivujte **Zobrazit heslo**.
- ▶ Pro potvrzení akce ťkněte na **OK**
- ▶ Pro potvrzení resetu ťkněte na **OK**
- ▶ Pro potvrzení vypnutí přístroje ťkněte na **OK**
- > Příklad se vypne
- > Všechna nastavení budou resetována.
- > Pro nové spuštění přístroje jej vypněte a znovu zapněte.

8.9 Obnovení továrního nastavení

Můžete podle potřeby resetovat zařízení do továrního nastavení, a nastavení a soubory uživatele odstranit z úložiště v přístroji. Opční programy se deaktivují a musíte je znovu aktivovat s licenčním klíčem.

Nastavení ► Servis ► Reset

Parametry	Vysvětlení
Obnovení továrního nastavení	Resetování na tovární nastavení a smazání uživatelských souborů z úložného prostoru přístroje

- ▶ **Obnovení továrního nastavení**
- ▶ Zadání hesla
- ▶ Zadání potvrďte s **RET**
- ▶ Chcete-li heslo zobrazit v nekódovaném textu, aktivujte **Zobrazit heslo**.
- ▶ Pro potvrzení akce klepněte na **OK**
- ▶ Pro potvrzení resetu klepněte na **OK**
- ▶ Pro potvrzení vypnutí přístroje klepněte na **OK**
- > Příklad se vypne
- > Všechna nastavení se resetují a uživatelské soubory se smažou
- > Pro nové spuštění přístroje jej vypněte a znovu zapněte.

9

Demontáž a likvidace

9.1 Přehled

Tato kapitola obsahuje pokyny a úkoly na ochranu životního prostředí, které musíte dodržovat při řádné demontáži a likvidaci přístroje.

9.2 Demontáž



Demontáž přístroje smí provádět pouze odborný personál.

Další informace: "Kvalifikace personálu", Stránka 15

V závislosti na připojených periferních zařízeních bude možná nutná demontáž odborným elektrikářem.

Je rovněž nutno dodržovat bezpečnostní pokyny, které jsou uvedené pro montáž a instalaci příslušných komponentů,

Demontáž přístroje

Přístroj demontujte v opačném pořadí než při instalaci a montáži.

Další informace: "Instalace", Stránka 69

Další informace: "Montáž", Stránka 63

9.3 Likvidace

UPOZORNĚNÍ

Nesprávná likvidace přístroje!

Nesprávná likvidace přístroje může způsobit škody na životním prostředí.



- ▶ Elektrický odpad a elektronické součásti nevyhazujte do domácího odpadu.
- ▶ Zabudovanou záložní baterii zlikvidujte odděleně od přístroje
- ▶ Přístroj a zálohovací baterii předejte v souladu se směnicemi pro likvidaci do recyklování odpadu.

- ▶ S dotazy ohledně likvidace přístroje kontaktujte servis HEIDENHAIN.

10

Technické údaje

10.1 Přehled

Tato kapitola obsahuje přehled technických údajů a výkresy s montážními rozměry i rozměry přístroje.

10.2 Údaje přístroje

Přístroj			
Skříňka	Hliníková frézovaná skříňka		
Rozměry skříňky	314 mm x 265 mm x 36 mm		
Způsob uchycení, Připojovací rozměry	VESA MIS-D, 100 100 mm x 100 mm		
Indikace			
Obrazovka	<ul style="list-style-type: none"> ■ LCD širokoúhlá obrazovka (16:10) Barevná obrazovka 30,7 cm (12,1") ■ 1280 x 800 pixelů 		
Krok indikace	nastavitelný, min. 0,00001 mm		
Uživatelské rozhraní	Uživatelské rozhraní (GUI) s dotykovou obrazovkou		
Hodnoty elektrického připojení			
Napájecí napětí	<ul style="list-style-type: none"> ■ AC 100 V ... 240 V (± 10 %) ■ 50 Hz ... 60 Hz (± 5 %) ■ U přístrojů s ID 1089176-xx: Vstupní výkon max. 38 W ■ U přístrojů s ID 1089177-xx: Vstupní výkon max. 79 W 		
Záložní baterie	Lithiová baterie typu CR2032; 3,0 V		
Kategorie přepětí	II		
Počet vstupů měřidel	Aplikace Frézování: 4 (2 přídavné vstupy lze zapnout v opčním softwaru) Aplikace Soustružení: 4		
Rozhraní snímačů	<ul style="list-style-type: none"> ■ 1 V_{SS}: Maximální proud 300 mA, max. vstupní frekvence 400 kHz ■ 11 μA_{SS}: Maximální proud 300 mA, max. vstupní frekvence 150 kHz ■ EnDat 2.2: Maximální proud 300 mA 		
Interpolace při 1 V _{SS}	4096 násobná		
Přípojka dotykové sondy	<ul style="list-style-type: none"> ■ Napájecí napětí 5 V DC nebo 12 V DC ■ Spínací výstup 5 V nebo bez napětí ■ Max. délka kabelu HEIDENHAIN je 30 m 		
Digitální vstupy	TTL DC 0 V ... +5 V		
	Úroveň	Rozsah napětí	Rozsah proudu
	High	DC 11 V ... 30 V	2,1 mA ... 6,0 mA
	Low	DC 3 V ... 2,2 V	0,43 mA

Hodnoty elektrického připojení

Digitální výstupy	TTL DC 0 V ... +5 V Maximální zátěž 1 k Ω Rozsah napětí DC 24 V (20,4 V ... 28,8 V) Výstupní proud max. 150 mA v každém kanálu
Reléové výstupy	U přístrojů s ID 1089177-xx: <ul style="list-style-type: none"> ■ max. spínané napětí 30 V AC / 30 V DC ■ Max. spínaný proud 0,5 A ■ Max. spínaný výkon 15 W ■ Max. trvalý proud 0,5 A
Analogové vstupy	U přístrojů s ID 1089177-xx: Rozsah napětí DC 0 V ... +5 V Odpor 100 Ω \leq R \leq 50 k Ω
Analogové výstupy	U přístrojů s ID 1089177-xx: Napěťový rozsah DC -10 V ... +10 V Maximální zátěž 1 k Ω
Napěťové výstupy 5 V	Tolerance napětí \pm 5 %, maximální proud 100 mA
Datové rozhraní	<ul style="list-style-type: none"> ■ 4 USB 2.0 Hi-Speed (typ A), maximální proud 500 mA v každé USB-přípojce ■ 1 Ethernet 10/100 MBit/1 GBit (RJ45)

Prostředí

Provozní teplota	0 °C ... +45 °C
Skladovací teplota	-20 °C ... +70 °C
Relativní vlhkost vzduchu	10 % ... 80 % r.v. nekondenzující
Výška	\leq 2000 m

Obecné informace

Směrnice	<ul style="list-style-type: none"> ■ Směrnice EMV 2014/30/EU ■ Směrnice o nízkonapěťových zařízeních 2014/35/EU ■ Směrnice RoHS 2011/65/EU
Stupeň znečištění	2
Stupeň ochrany EN 60529	<ul style="list-style-type: none"> ■ Přední a boční strany: IP65 ■ Zadní: IP40
Hmotnost	<ul style="list-style-type: none"> ■ 3,5 kg ■ se stojánkem Single-Pos: 3,6 kg ■ se stojánkem Duo-Pos: cca 3,8 kg ■ se stojánkem Multi-Pos: cca 4,5 kg ■ s držákem Multi-Pos: 4,1 kg

10.3 Rozměry přístroje a připojovací rozměry

Všechny rozměry na výkresech jsou v mm.

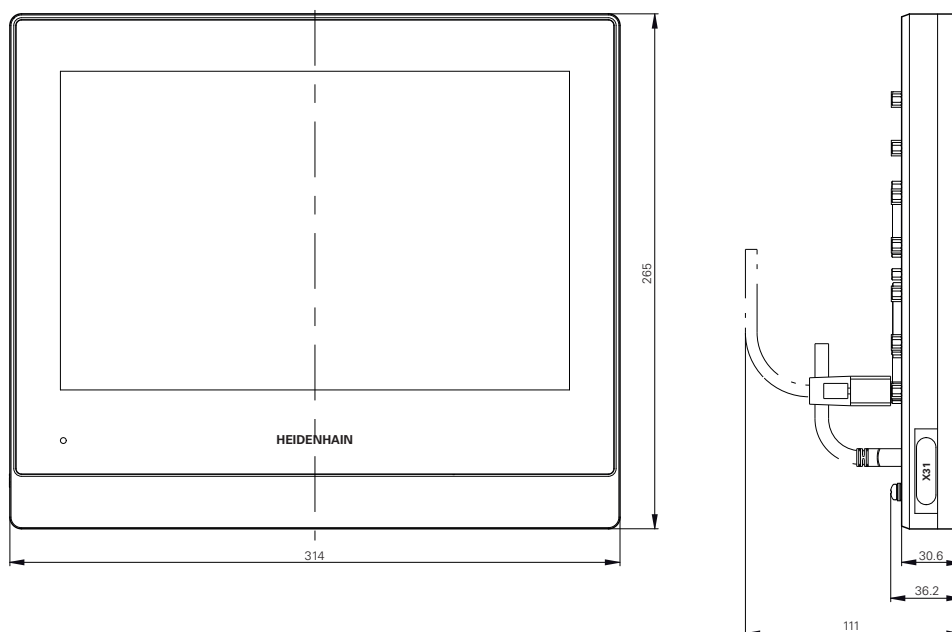

Obrázek 29: Rozměry skříňky

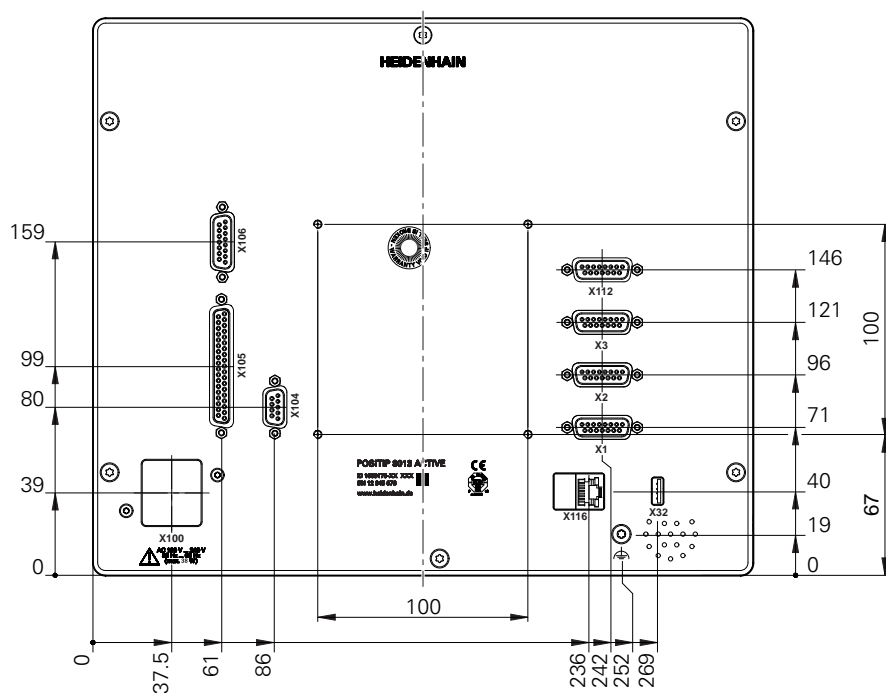

Obrázek 30: Rozměry zadní strany přístroje

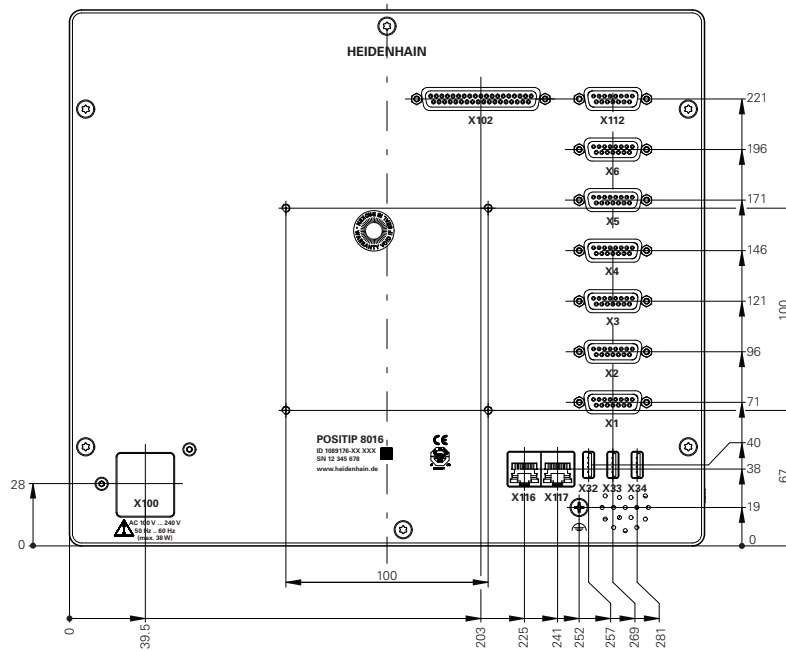

Obrázek 31: Rozměry zadní strany přístrojů s ID 1089176-xx

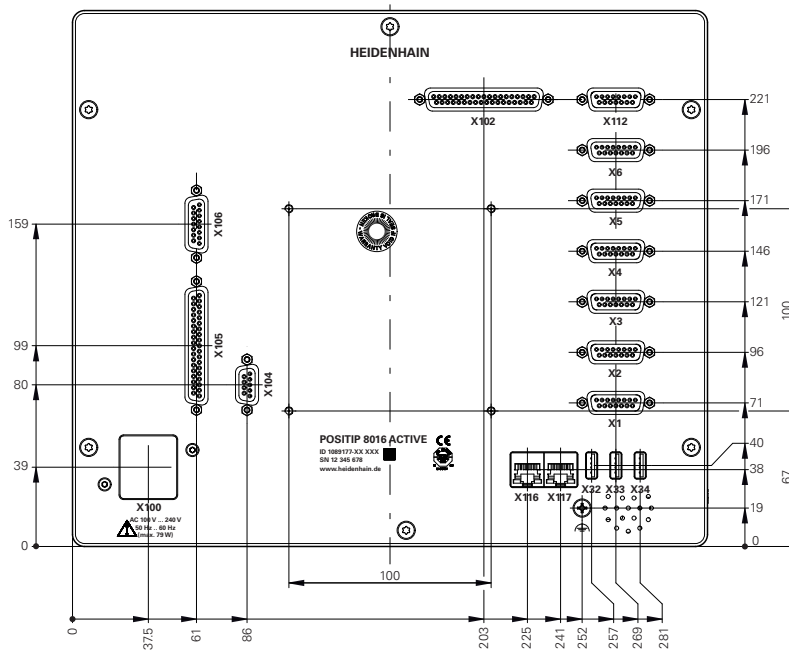

Obrázek 32: Rozměry zadní strany přístrojů s ID 1089177-xx

10.3.1 Rozměry se stojánkem Single-Pos

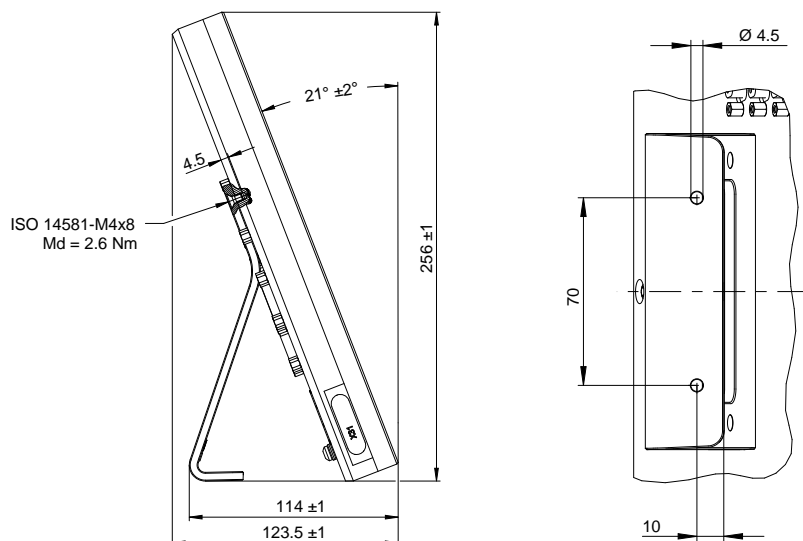

Obrázek 33: Rozměry se stojánkem Single-Pos

10.3.2 Rozměry přístroje se stojánkem Duo-Pos

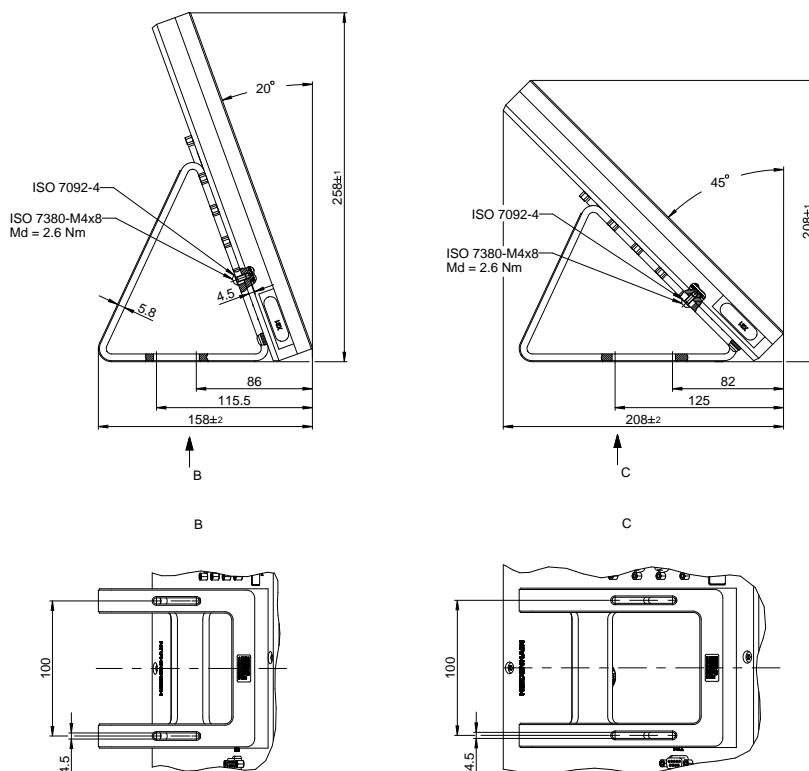

Obrázek 34: Rozměry přístroje se stojánkem Duo-Pos

10.3.3 Rozměry přístroje se stojánkem Multi-Pos

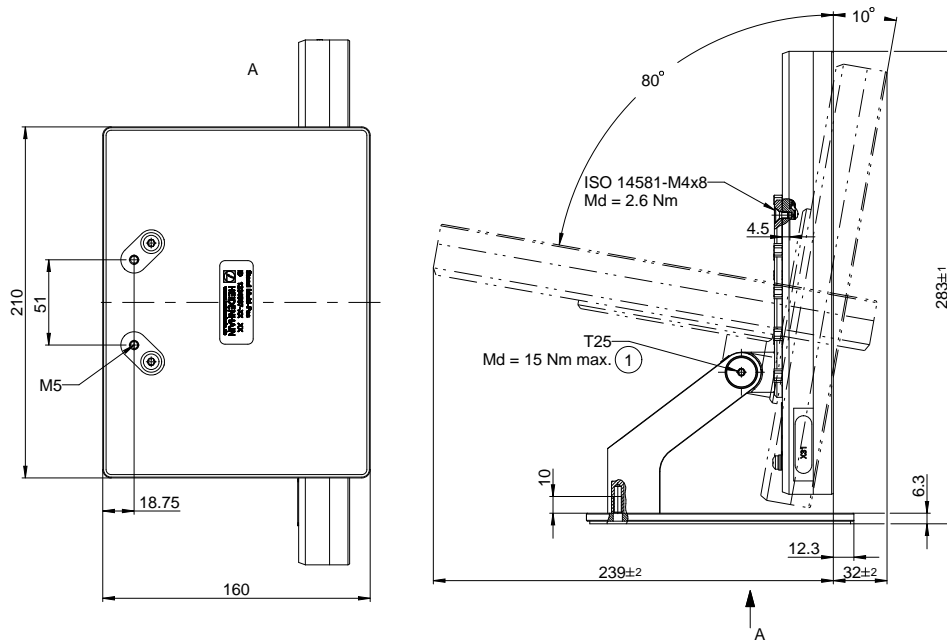

Obrázek 35: Rozměry přístroje se stojánkem Multi-Pos

10.3.4 Rozměry přístroje s držákem Multi-Pos

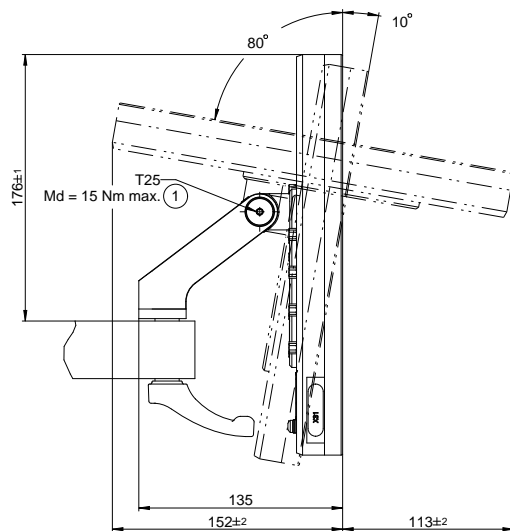

Obrázek 36: Rozměry přístroje s držákem Multi-Pos



**Informace pro
operátora**

Přehled

Tato část dokumentace obsahuje důležité body pro Operátora uživatele, aby mohl zařízení obsluhovat.

Tato část dokumentace obsahuje informace o jednotlivých provozních režimech:

- "Ruční režim", Stránka 223
- "MDI-režim", Stránka 232
- "Provádění programu ", Stránka 244
- "Programování ", Stránka 252

Dále zde najdete příklad aplikace a obsah týkající se servisu a údržby, a obsah týkající se řešení problémů:

- "Příkladpoužití", Stránka 264
- "Servis a údržba", Stránka 197
- "Co dělat když ...", Stránka 281

Obsah kapitol v části "Informace pro Operátora"

Následující tabulka ukazuje:

- ze kterých kapitol se skládá tato část "Informace pro Operátora".
- jaké informace kapitoly obsahují
- kterých cílových skupin se kapitoly primárně týkají

Kapitola	Obsah	Cílová skupina		
		OEM	Setup	Operator
Tato kapitola obsahuje informace o ...				
1 "Ruční režim"	... režim "Ruční provoz" ... použití režimu "Ruční provoz"		✓	✓
2 "MDI-režim"	... režim "MDI-provoz" ... použití režimu "MDI-provoz" ... zpracování jednotlivých bloků		✓	✓
3 "Provádění programu "	... režim "Provádění programu" ... aplikace režimu "Provádění programu" ... provedení předem připravených programů		✓	✓
4 "Programování "	... režim "Provádění programu" ... aplikace režimu "Provádění programu" ... provedení předem připravených programů		✓	✓
5 "Příkladpoužití"	... typický průběh výroby s příkladem obrobku			✓
6 "Co dělat když ..."	... Příčiny poruch funkce produktu ... Opatření k odstraňování poruch funkce produktu	✓	✓	✓

Obsah

1	Ruční režim.....	223
1.1	Přehled.....	224
1.2	Definování horní meze otáček vřetene.....	225
1.3	Hledání referenční značky.....	226
1.4	Definovat vztažné body.....	227
1.4.1	Naškrábnutí vztažných bodů.....	227
1.4.2	Nastavení polohy jako vztažného bodu.....	228
1.5	Založení nástrojů.....	229
1.6	Proměření nástrojů.....	230
1.7	Volba nástroje.....	230
1.8	Pojíždění po přírůstcích.....	231
2	MDI-režim.....	232
2.1	Přehled.....	233
2.2	Definování horní meze otáček vřetene.....	235
2.3	Typy bloků.....	235
2.3.1	Polohování.....	235
2.3.2	Cyklus obrábění.....	236
2.4	Provádění bloků.....	239
2.5	Použití simulačního okna.....	240
2.5.1	Znázornění jako obrysový náhled.....	241
2.6	Práce s polohovací pomůckou.....	242
2.7	Používání Měřítka.....	242
3	Provádění programu.....	244
3.1	Přehled.....	245
3.2	Použití programu.....	246
3.2.1	Zpracování programu.....	247
3.2.2	Přechod na další bloky programu.....	248
3.2.3	Přerušit zpracování.....	248
3.2.4	Použití simulačního okna.....	248
3.2.5	Používání Měřítka.....	250
3.2.6	Nastavení otáček vřetena.....	250
3.3	Správa programů.....	251
3.3.1	Otevření programu.....	251
3.3.2	Zavřít program.....	251
4	Programování.....	252
4.1	Přehled.....	253
4.2	Typy bloků.....	254
4.2.1	Polohování.....	254
4.2.2	Souřadné systémy.....	254
4.2.3	Strojní funkce.....	255
4.2.4	Cyklus obrábění.....	255
4.3	Vytvoření programu.....	258
4.3.1	Podpora programování.....	259
4.3.2	Vytvoření záhlaví programu.....	259
4.3.3	Přidat bloky.....	259

4.3.4	Mazání bloků.....	259
4.3.5	Uložit program.....	260
4.4	Používání okna simulace.....	260
4.4.1	Znázornění jako obrysový náhled.....	261
4.4.2	Aktivování okna simulace.....	261
4.4.3	Kontrola programu v okně simulace.....	262
4.5	Správa programů.....	262
4.5.1	Otevření programu.....	262
4.5.2	Zavřít program.....	262
4.5.3	Uložit program.....	262
4.5.4	Uložení programu pod jiným názvem.....	262
4.5.5	Automatické ukládání programu.....	263
4.5.6	Smazání programu.....	263
4.6	Zpracování bloků programu.....	263

5 Příklad použití..... 264

5.1	Přehled.....	265
5.2	Přihlášení pro příklad použití.....	266
5.3	Předpoklady.....	266
5.4	Seřízení soustruhu.....	269
5.4.1	Proměření výchozího nástroje.....	270
5.4.2	Proměření nástrojů.....	271
5.4.3	Určení vztažného bodu.....	272
5.5	Hrubování vnějšího obrysu.....	272
5.6	Zápich soustružit.....	275
5.7	Soustružení zkosení.....	276
5.8	Hlazení vnějšího obrysu.....	276
5.9	Zhotovení závitu.....	279
5.9.1	Definování závitu.....	280
5.9.2	Soustružení závitu.....	280

6 Co dělat když 281

6.1	Přehled.....	282
6.2	Export souborů přihlašování.....	282
6.3	Výpadek systému nebo napájení.....	282
6.3.1	Obnovení firmwaru.....	283
6.3.2	Obnovit konfiguraci.....	283
6.4	Poruchy.....	283
6.4.1	Odstranění poruch.....	283

1

Ruční režim

1.1 Přehled

Tato kapitola popisuje režim "Ruční provoz" a jak můžete provádět v tomto režimu jednoduché obrábění obrobku.

i Kapitulu "Všeobecná obsluha" si musíte přečíst a pochopit před prováděním dále popsanych činností.
Další informace: "Všeobecná obsluha", Stránka 18

Stručný popis

Přejetím referenčních značek na měřítkách měřidel umožníte nastavení absolutní polohy. V Ručním provozu nastavte po hledání referenčních značek vztažné body, které slouží jako základ pro obrábění obrobku podle výkresu.

i Nastavení vztažných bodů v ručním provozu je předpokladem pro použití přístroje v MDI-režimu.

i U snímačů s rozhraním EnDat hledání referenčních značek odpadá protože osy mají reference nastavené automaticky.

Pro jednoduché obrábění v ručním provozu bude popsáno měření polohy a volba nástroje.

Vyvolání



- ▶ V hlavním menu ťukněte na **Ruční režim**
- Zobrazí se uživatelské rozhraní pro ruční provoz.

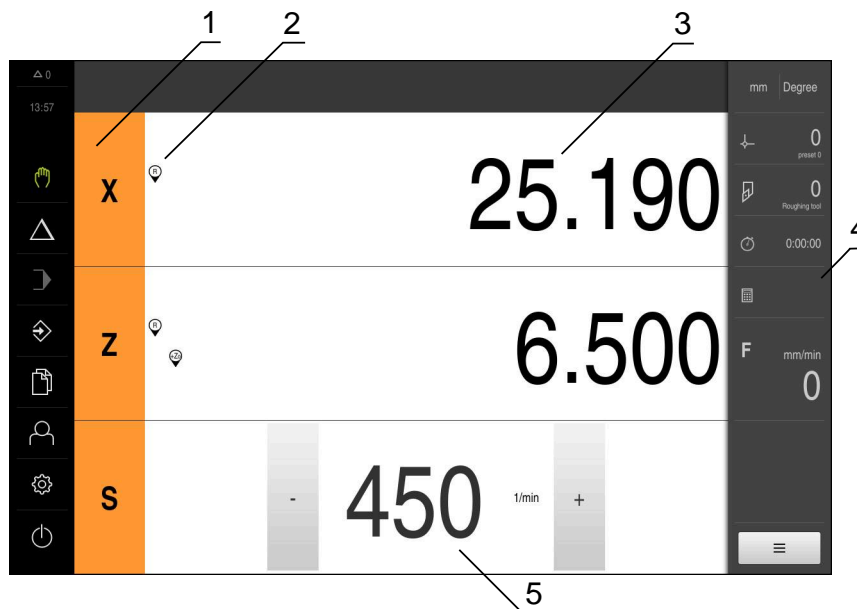

Obrázek 37: Menu **Ruční režim**

- 1 Osové tlačítko
- 2 Reference
- 3 Indikace polohy
- 4 Stavový řádek
- 5 Otáčky vřetena (obráběcí stroj)

1.2 Definování horní meze otáček vřetene

Je-li přístroj konfigurován s **osou vřeteneS**, musíte před případným obráběním definovat horní mez otáček vřetene.

K tomuto účelu se zobrazí po každém zapnutí přístroje dialog **Horní limit otáček vřetena**.

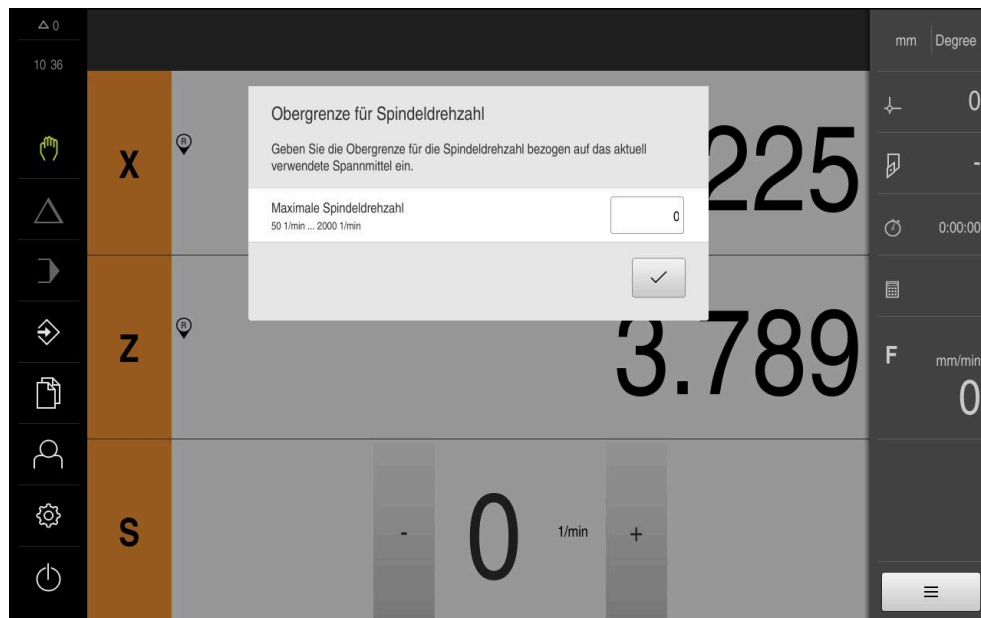

Obrázek 38: Dialog **Horní limit otáček vřetena**

- ▶ Ťkněte do zadávacího políčka **Maximální otáčky vřetena**
- ▶ Zadejte horní hranici otáček vřetena vztaženou k aktuálně používané upínce
- ▶ Zadání potvrďte s **RET**
- ▶ Ťkněte na **Potvrdit**
- > Přístroj převezme horní hranici
- > Dialog **Horní limit otáček vřetena** se zavře



1.3 Hledání referenční značky

Referenční značky umožňují přístroji přiřadit osové polohy snímačů ke stroji.

Pokud nejsou žádné referenční značky pro snímač v definovaném souřadném systému k dispozici, tak musíte před začátkem měření provést hledání referenčních značek.



Je-li přístroj konfigurován s **osou vřeteneS**, musíte před případným obráběním definovat horní mez otáček vřetene.

Další informace: "Definování horní meze otáček vřetene", Stránka 225



Je-li zapnuté hledání referenčních značek po zapnutí přístroje, tak jsou všechny funkce přístroje blokovány, dokud není hledání referenčních značek úspěšně dokončeno.

Další informace: "Referenční značky (Snímač)", Stránka 96



U snímačů s rozhraním EnDat hledání referenčních značek odpadá protože osy mají reference nastavené automaticky.

Když je hledání referenčních značek v přístroji zapnuté, tak průvodce vyzve k přejezdu referenčních značek v osách.

- ▶ Po přihlášení postupujte podle pokynů průvodce.
- > Po úspěšném hledání referenčních značek symbol reference neblíká

Další informace: "Ovládací prvky indikace polohy", Stránka 39

Další informace: "Zapnutí hledání referenčních značek", Stránka 138

Ruční spuštění hledání referenčních značek

Nebylo-li hledání referenčních značek provedeno po spuštění, můžete spustit jejich hledání později ručně.



- ▶ V hlavním menu ťukněte na **Ruční režim**
- > Zobrazí se uživatelské rozhraní pro ruční provoz.



- ▶ Ve stavovém řádku ťukněte na **Přidavné funkce**



- ▶ Ťukněte na **Referenční značky**
- > Existující referenční značky se smažou
- > Symbol reference bliká
- ▶ Postupujte podle pokynů Průvodce
- > Po úspěšném hledání referenčních značek symbol reference neblíká

1.4 Definovat vztažné body

Vztažné body můžete definovat na obrobku pomocí následujících metod v ručním provozu:

- Snímání obrobku s nástrojem ("naškrábnutí"). Přitom musíte definovat danou polohu nástroje jako vztažný bod.
- Najet do polohy a nastavit ji jako vztažný bod nebo přepsat polohu



Nastavení v tabulce vztažných bodů již byla možná provedena seřizovačem (**Setup**).

Další informace: "Vytvoření tabulky vztažných bodů", Stránka 167



Při snímání („naškrábnutí“) s nástrojem přístroj používá parametry, uložené v tabulce nástrojů.

Další informace: "Vytvoření tabulky nástrojů", Stránka 165

Předpoklad:

- Na stroji je upnutý obrobek
- Osy mají nastavenou referenci

1.4.1 Naškrábnutí vztažných bodů



- ▶ V hlavním menu ťukněte na **Ruční režim**
- > Zobrazí se uživatelské rozhraní pro ruční provoz.
- ▶ Ve stavovém řádku ťukněte na **Přídavné funkce**



- ▶ Ťukněte v dialogu na **Nulové body**
- > Otevře se dialog **Nastavte předvolená data**
- ▶ Nástrojem přejeďte na požadovanou polohu
- ▶ Ťukněte na **Uložit pozici**
- > Aktuální poloha nástroje se uloží
- ▶ Odjeďte nástrojem do bezpečné polohy
- ▶ Do zadávacích políček zadejte požadované polohy



- ▶ V Průvodci ťukněte na **Potvrdit**
- > Otevře se dialog Zvolit vztažný bod
- ▶ V zadávacím políčku **Zvolený nulový bod** zvolte požadovaný vztažný bod:
 - ▶ Chcete-li přepsat existující vztažný bod, vyberte položku z tabulky vztažných bodů
 - ▶ K vytvoření vztažného bodu zadejte ještě nepřirazené číslo v tabulce vztažných bodů a potvrďte s **RET**



- ▶ V Průvodci ťukněte na **Potvrdit**
- > Sejmuté souřadnice se převezmou jako vztažný bod

1.4.2 Nastavení polohy jako vztažného bodu

Pro jednoduché obrábění můžete použít aktuální polohu jako vztažný bod a provést jednoduchý výpočet polohy.

Předpoklad:

- Na stroji je upnutý obrobek
- Osy mají nastavenou referenci



V systému s referenčními značkami je možné vynulování a nastavení vztažných bodů pouze po předchozím nastavení referencí.

Po restartování přístroje by tyto vztažné body nemohly být bez nastavení referencí použitelné. Kromě toho ztratí tabulka vztažných bodů bez nastavených referencí platnost, protože uložené body nelze správně najíždět.

Další informace: "Hledání referenční značky", Stránka 226



Přímé zadání přes značku osy X posouvá aktuální vztažný bod. V důsledku toho je středový bod vysunutý ze středu vřetena.

Přímé zadání přes značku osy X můžete zablokovat nebo povolit.

Další informace: "Osa průměru", Stránka 135

Nastavte aktuální polohu jako nulový bod



- ▶ Najed'te do požadované polohy
- ▶ Podržte **Osové tlačítko**
- > Aktuální poloha přepíše v tabulce vztažných bodů aktivní vztažný bod
- > Aktivní vztažný bod se bere jako nová hodnota
- ▶ Proveďte požadované obrábění

Definujte hodnoty aktuální polohy



- ▶ Najed'te do požadované polohy
- ▶ Ťukněte v pracovní oblasti na **Osové tlačítko** nebo Polohu
- ▶ Zadejte požadovanou polohu
- ▶ Zadání potvrďte s **RET**
- > Hodnota pozice se převezme jako aktuální poloha
- > Zadaná polohová hodnota se spojí s aktuální polohou a přepíše v tabulce vztažných bodů aktivní vztažný bod
- > Aktivní vztažný bod se bere jako nová hodnota
- ▶ Proveďte požadované obrábění

1.5 Založení nástrojů

Použité nástroje můžete vytvořit v ručním provozu v tabulce nástrojů.

 Nastavení v tabulce nástrojů již byla možná provedena seřizovačem (**Setup**).
Další informace: "Vytvoření tabulky nástrojů", Stránka 165

- Na stroji je upnutý obrobek
- Osy mají nastavenou referenci



- ▶ Ve stavovém řádku ťukněte na **Nástroje**
- > Zobrazí se dialog **Nástroje**



- ▶ Ťukněte na **Otevřít tabulku**
- > Zobrazí se dialog **Tabulka nástrojů**



- ▶ Ťukněte na **Vložit**
- ▶ Zadejte do zadávacího políčka **Typ nástroje** pojmenování
- ▶ Zadání potvrďte s **RET**
- ▶ Postupně ťukajte do zadávacích políček a zadávejte příslušné hodnoty
- ▶ Případně změňte jednotky v menu výběru
- > Zadané hodnoty se přepočítají
- ▶ Zadání potvrďte s **RET**
- > Definovaný nástroj se přidá do tabulky nástrojů
- ▶ Abyste zablokovali nástroj proti náhodným změnám a smazání, ťukněte po zadání nástroje na **Zablokovat** (Sperren)
- > Symbol se změní a záznam je chráněn



- ▶ Ťukněte na **Zavřít**
- > Dialog **Tabulka nástrojů** se zavře

1.6 Proměření nástrojů

Chcete-li určit souřadnice nástroje **X** a **Z** a uložit je do tabulky nástrojů, můžete nástroj proměřit na soustruhu s funkcí **Nastavit data nástroje**.



- ▶ V hlavním menu ťukněte na **Ruční režim**
- > Zobrazí se uživatelské rozhraní pro ruční provoz.
- ▶ Ve stavovém řádku ťukněte na **Přídavné funkce**



- ▶ Ťukněte v dialogu na **Data nástroje**
- > Otevře se dialog **Nastavit data nástroje**
- ▶ Přejed'te s nástrojem do požadované polohy.



- ▶ Ťukněte na **Uložit pozici**
- > Aktuální poloha nástroje se uloží
- ▶ Odjed'te nástrojem do bezpečné polohy
- ▶ Do zadávacích políček zadejte požadované polohy



- ▶ V Průvodci ťukněte na **Potvrdit**
- > Otevře se dialog **Vyberte nástroj**
- ▶ V zadávacím políčku **Vybraný nástroj** zvolte požadovaný nástroj:
 - ▶ Chcete-li přepsat existující nástroj, vyberte položku z tabulky nástrojů
 - ▶ K vytvoření nového nástroje zadejte ještě nepřirazené číslo v tabulce nástrojů a potvrďte s **RET**



- ▶ V Průvodci ťukněte na **Potvrdit**
- > Sejmuté souřadnice se převezmou do nástroje

1.7 Volba nástroje

Ve stavovém řádku se zobrazí aktuálně vybraný nástroj. Máte zde také přístup k tabulce nástrojů, ve které můžete vybrat požadovaný nástroj. Přístroj automaticky převezme vhodné nástrojové parametry.



Nastavení v tabulce nástrojů již byla možná provedena seřizovačem (**Setup**).

Další informace: "Vytvoření tabulky nástrojů", Stránka 165



- ▶ Ve stavovém řádku ťukněte na **Nástroje**
- > Zobrazí se dialog **Nástroje**
- ▶ Ťukněte na požadovaný nástroj



- ▶ Ťukněte na **Potvrdit**
- > Přístroj automaticky převezme vhodné nástrojové parametry
- > Zvolený nástroj se zobrazí ve stavové řádce
- ▶ Požadovaný nástroj namontovat na obráběcí stroj

1.8 Pojíždění po přírůstcích

V ručním provozu můžete ručně pojíždět po inkrementech pomocí funkce Pojíždění po přírůstcích.



- ▶ Ve stavovém řádku ťukněte na **Rychlost posuvu /Inkrement kroku**
- > Otevře se dialog **Rychlost posuvu/Inkrement kroku**
- ▶ Přírůstek aktivujte pomocí posuvného přepínače **ON/OFF**
- ▶ Zadejte přírůstek do příslušného zadávacího políčka
 - Pro hlavní osy do zadávacího políčka **mm/ot** a **mm/min**
 - Pro rotační osy do zadávacího políčka **Přírůstek °**
- ▶ Chcete-li dialog zavřít, ťukněte na **Zavřít**.
- > Osy mohou pojíždět se zadaným přírůstkem
- > Aktivovaný přírůstek znázorňuje ikona



2

MDI-režim

2.1 Přehled

Tato kapitola popisuje provoz v „MDI-režimu“ (Manual Data Input – Ruční Zadávání Dat) a jak spustíte v tomto režimu kroky obrábění v jednotlivých blocích.



Kapitolu "Všeobecná obsluha" si musíte přečíst a pochopit před prováděním dále popsaných činností.

Další informace: "Všeobecná obsluha", Stránka 18

Stručný popis

MDI-režim poskytuje možnost provádění přesně jednoho obráběcího bloku. Zadávané hodnoty můžete přebírat z jednoznačně kótovaných, výrobních výkresů přímo do zadávacích políček.



Předpokladem pro použití přístroje v MDI-režimu je nastavení vztažných bodů v ručním provozu.

Další informace: "Definovat vztažné body", Stránka 227

Funkce MDI-režimu umožňují efektivní výrobu jednotlivých součástek. Pro malé série můžete naprogramovat v programovacím režimu operace obrábění a pak je znovu použít v provozním režimu Provádění programu.

Další informace: "Programování", Stránka 252

Další informace: "Provádění programu", Stránka 244

Vyvolání



► V hlavním menu klepněte na **MDI-režim**



► Ve stavovém řádku klepněte na **Založit**
 > Zobrazí se uživatelské rozhraní pro MDI-režim

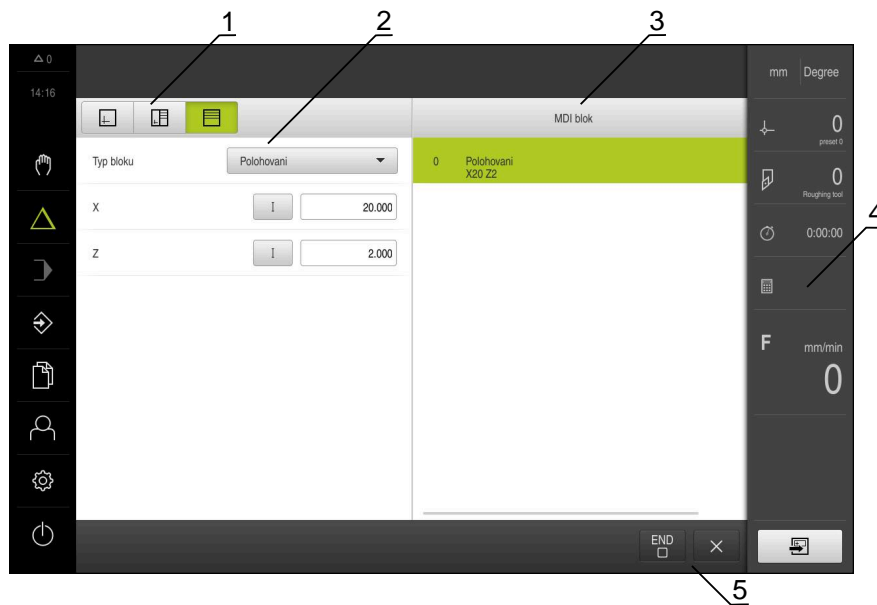

Obrázek 39: Menu **MDI-režim**

- 1 Lišta voleb zobrazení
- 2 Parametry bloku
- 3 MDI-blok
- 4 Stavový řádek
- 5 Bloky nástroje

2.2 Definování horní meze otáček vřetene

Je-li přístroj konfigurován s **osou vřeteneS**, musíte před případným obráběním definovat horní mez otáček vřetene.

K tomuto účelu se zobrazí po každém zapnutí přístroje dialog **Horní limit otáček vřetena**.

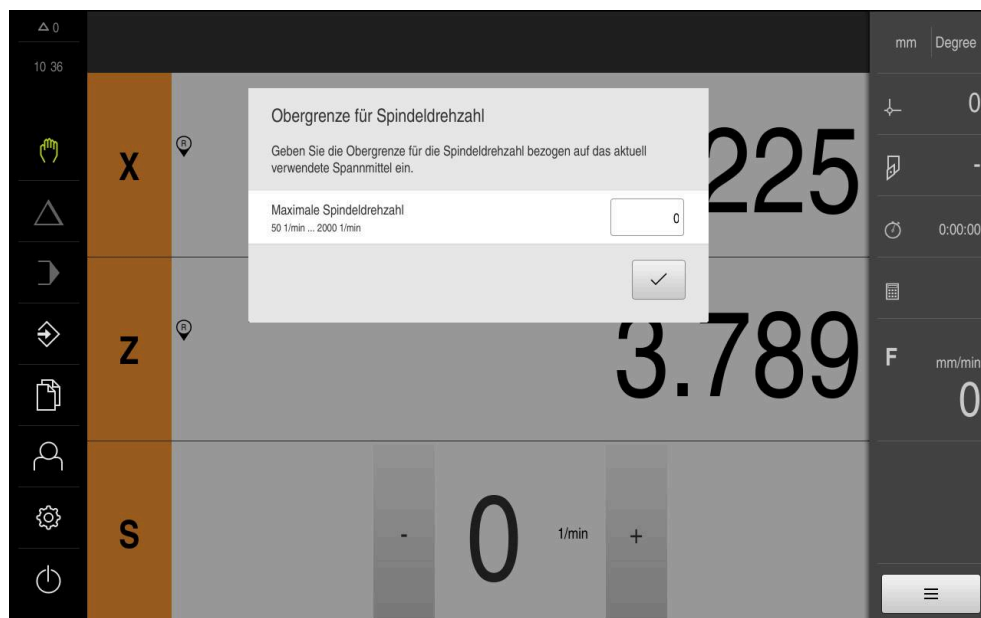

Obrázek 40: Dialog **Horní limit otáček vřetena**

- ▶ Ťkněte do zadávacího políčka **Maximální otáčky vřetena**
- ▶ Zadejte horní hranici otáček vřetena vztaženou k aktuálně používané upínce
- ▶ Zadání potvrďte s **RET**
- ▶ Ťkněte na **Potvrdit**
- > Příklad: Přístroj převezme horní hranici
- > Dialog **Horní limit otáček vřetena** se zavře



2.3 Typy bloků

Pro obrábění v MDI-režimu můžete používat následující typy bloků:

- Polohovací funkce
- Cyklus obrábění

2.3.1 Polohování

Pro polohování můžete definovat polohy ručně. Podle konfigurace připojeného obráběcího stroje pak můžete tyto polohy nechat automaticky najet nebo je najet sami.

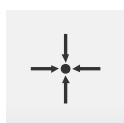

Aktuální poloha

Převezme aktuální polohu osy do zadávacích políček různých typů bloků

K dispozici jsou následující parametry:

Typ bloku Polohovani

Parametry	Popis
I	Přírůstková hodnota polohy, vztahuje se tedy k aktuální poloze

2.3.2 Cyklus obrábění

Když je soustruh nakonfigurován pro řezání závitů, tak jsou k dispozici dva cykly obrábění. Řezání závitů (jednoduché) umožňuje snadné řezání závitu bez přísluvy do hloubky. Při řezání závitů (rozšířeném) lze definovat rozšířený závitový cyklus s přísluvy do hloubky.

i Než budete definovat obráběcí vzory, musíte

- definovat vhodný nástroj v tabulce nástrojů
- zvolit nástroj ve stavovém řádku

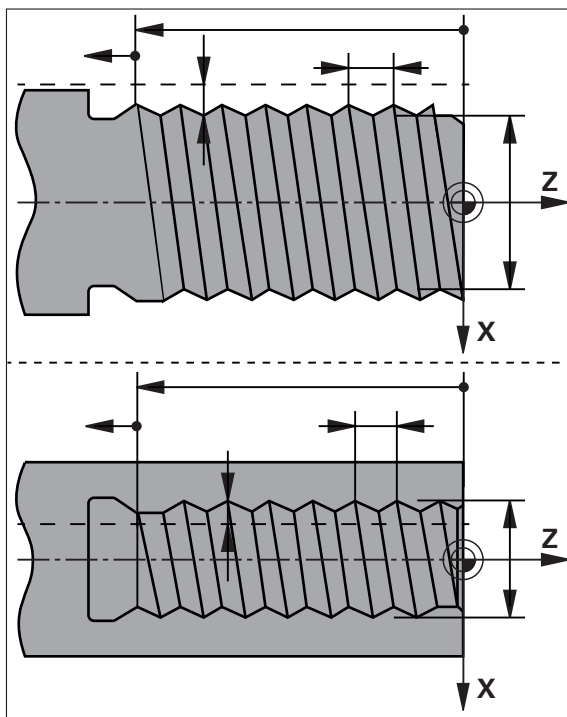

Další informace: "Vytvoření tabulky nástrojů", Stránka 165

Blok Řezání závitu (základní)



Obrázek 41: Schematické znázornění bloku **Řezání závitu (základní)**



Parametry	Popis
Poloha závitu	Poloha závitu
	<ul style="list-style-type: none"> ▪ Vnější závit ▪ Vnitřní závit

Parametry	Popis
Směr otáčení 	Směr otáčení rotační osy <ul style="list-style-type: none"> ■ vpravo ■ vlevo
Bezpečná vzdálenost	Přírůstkově k hloubce závitů, radiální rozměr
Hloubka závitů (průměr)	Hloubka závitů, rozměr průměru
Stoupání závitů 	Stoupání závitů <ul style="list-style-type: none"> ■ v mm ■ v chodech na palec
Počátek kontury v Z	Začátek závitů v Z
Konec kontury v Z	Konec závitů v Z
Přeběh	Dráha na konci závitů pro zastavení os
Počáteční úhel	Vstupní úhel v rotační ose
Rychlost rotace	Otáčky v ot/min
Rychlost posuvu v ose X	Posuv pro přísuv do hloubky závitů

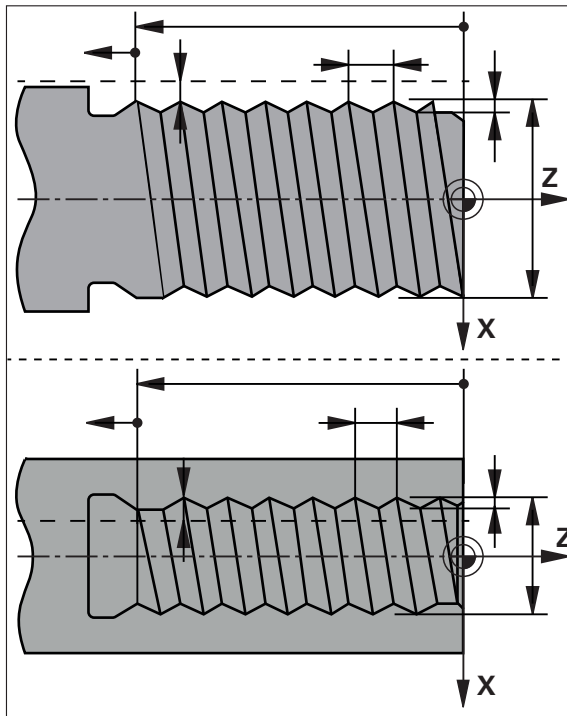
Blok řezání závitu (rozšířený)



Obrázek 42: Schematické znázornění bloku **Řezání závitu (rozšířené)**

Parametry	Popis
Poloha závitu 	Poloha závitu <ul style="list-style-type: none"> ■ Vnější závit ■ Vnitřní závit
Směr otáčení 	Směr otáčení rotační osy <ul style="list-style-type: none"> ■ vpravo ■ vlevo
Bezpečná vzdálenost X	Přírůstkově k průměru závitu, radiální rozměr
Průměr závitu	Jmenovitý průměr závitu (průměr)
Hloubka závitu	Přírůstkově k průměru závitu, radiální rozměr
Přídavek na dokončení	Přídavek pro přisuv do hloubky, radiální rozměr
Stoupání závitu 	Stoupání závitu <ul style="list-style-type: none"> ■ v mm ■ v chodech na palec
Počátek kontury v Z	Začátek závitu v Z
Konec kontury v Z	Konec závitu v Z
Přeběh	Dráha na konci závitu pro zastavení os
Počáteční úhel	Vstupní úhel v rotační ose

Parametry	Popis
Rychlost rotace	Otáčky v ot/min
Rychlost posuvu v ose X	Posuv pro přísuv do hloubky závitů
Řezy ve vzduchu	Počet prázdných řezů na konci (0-10)

2.4 Provádění bloků

Můžete zvolit polohovací funkci a provést tento blok.



Pokud chybí signály povolení, aktuální program a pohony stroje se zastaví.

Další informace: Dokumentace výrobce stroje

Provádění bloků



- ▶ Ve stavovém řádku ťukněte na **Založit**

- > Zobrazí se nový blok

nebo

- > Nahraje se poslední naprogramovaný MDI -blok, včetně parametrů

- > V rozbalovacím seznamu **Typ bloku** zvolte požadovaný typ bloku

- > Definujte v závislosti na typu bloku příslušné parametry

- > Chcete-li přejmout aktuální polohy osy, ťukněte v příslušných zadávacích políčkách na **Převzít aktuální polohu**

- > Zadání potvrďte vždy s **RET**



- > Ke zpracování bloku ťukněte na **END**

- > Zobrazí se polohovací pomůcka

- > Když je aktivní okno simulace, tak se vizualizuje aktuální blok

- > Případně je v závislosti na bloku nutný zákrok obsluhy; Průvodce zobrazí odpovídající pokyny

- > Postupujte podle pokynů Průvodce



- > U NC-řízených os ťukněte nebo stiskněte v přístroji nebo v obráběcím stroji **tlačítko NC-START**



- Pro víceúrovňové bloky, jako například vzory obrábění, skočte v Průvodci pomocí **Další** na další příkaz

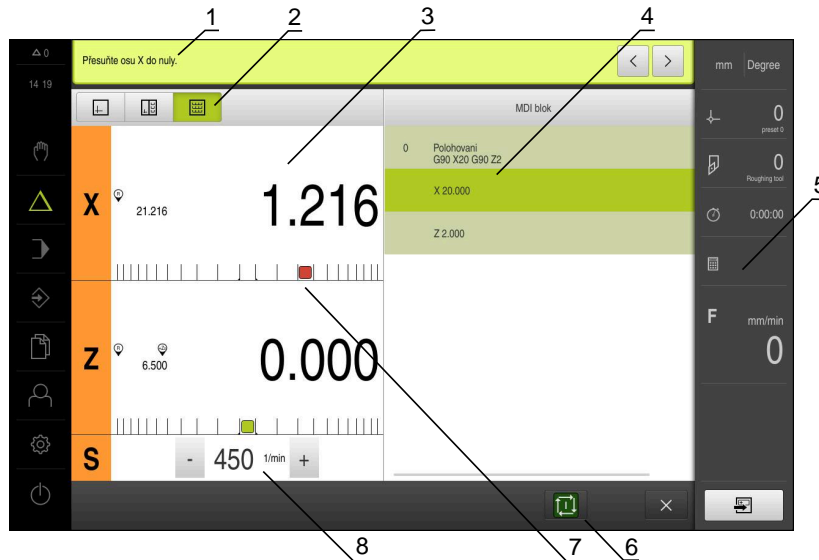



Obrázek 43: Příklad bloku v režimu MDI

- 1 Průvodce
- 2 Lišta voleb zobrazení
- 3 Zobrazení zbývající dráhy
- 4 MDI-blok
- 5 Stavový řádek
- 6 Tlačítko NC-START
- 7 Polohovací pomůcka
- 8 Otáčky vřetena (obráběcí stroj)

2.5 Použití simulačního okna

V opčním okně simulace můžete vidět vizualizaci zvoleného bloku.

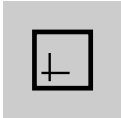
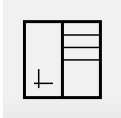
V liště náhledů jsou k dispozici tyto možnosti:

Ovládací prvek	Funkce
	Grafika Zobrazení simulace a bloků
	Grafická poloha Zobrazení simulace, parametrů (příp. hodnoty polohy při provádění) a bloky
	Pozice Zobrazení parametrů (příp. hodnoty polohy při provádění) a bloky

2.5.1 Znázornění jako obrysový náhled

Okno simulace ukazuje obrysový náhled. Obrysový náhled pomáhá při přesném polohování nástroje nebo při sledování obrysu v rovině obrábění.

V obrysovém náhledu se používají tyto barvy (standardní hodnoty):

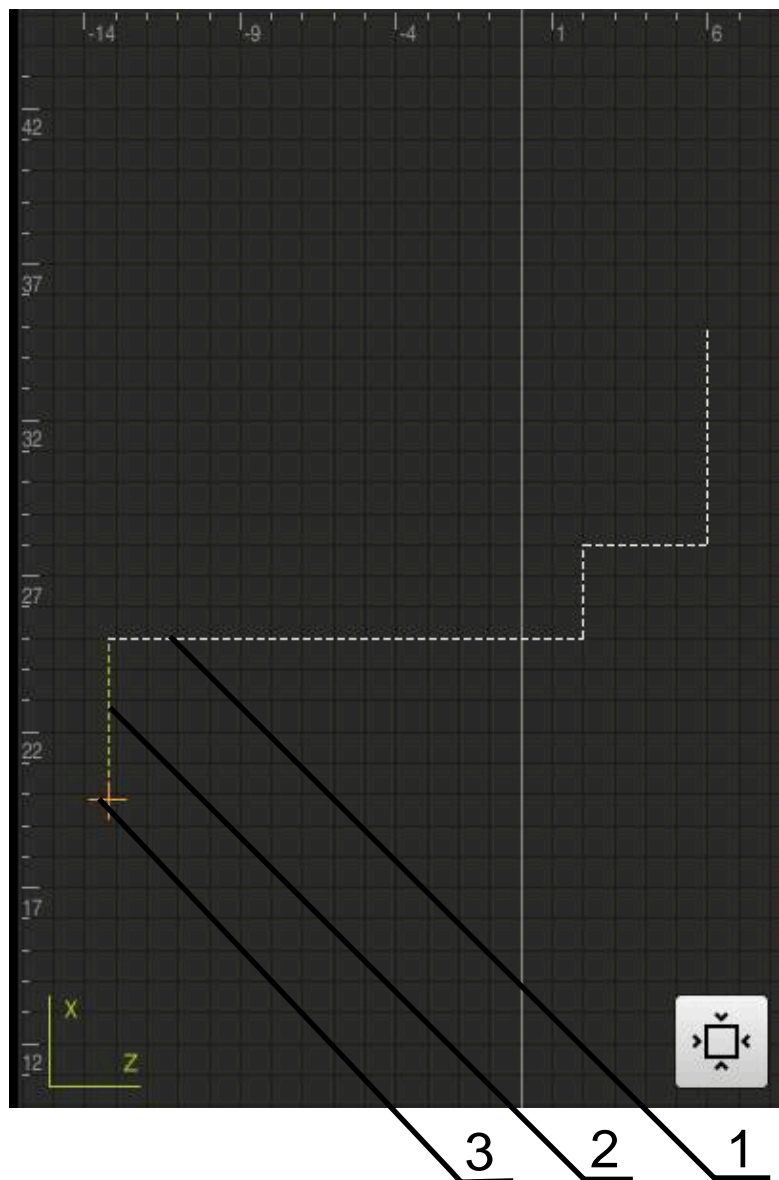

Obrázek 44: Okno simulace s obrysovým náhledem

- 1 Obráběcí vzor (bílá)
- 2 Aktuální blok nebo obráběcí poloha (zelená)
- 3 Obrys nástroje, poloha nástroje a stopa nástroje (oranžová)

Aktivování okna simulace



- ▶ Ťkněte na **Grafická poloha**
- > Zobrazí se okno simulace pro aktuálně označený blok



- ▶ Chcete-li zvětšit okno simulace, ťkněte v liště náhledů na **Grafika**
- > Náhled parametrů zmizí a okno simulace se zvětší

2.6 Práce s polohovací pomůckou

Při polohování do další požadované polohy vás přístroj podporuje zobrazováním grafické polohovací pomůcky („Dojždění do nuly“). Přístroj zobrazí pod osami stupnicí, na které jedete do nuly. Jako grafická polohovací pomůcka se používá malý čtvereček, který symbolizuje cílovou polohu nástroje.

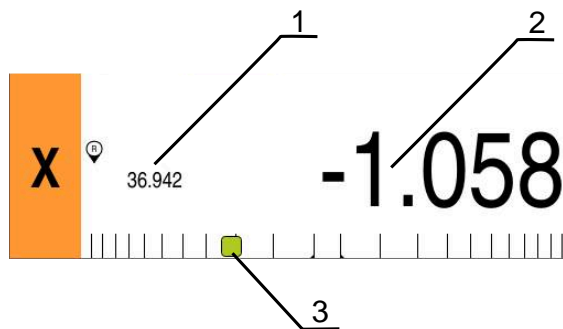

Obrázek 45: Náhled **Vzdálenost k ujetí s polohou** s grafickou polohovací pomůckou

- 1 Aktuální hodnota
- 2 Zbývající dráha
- 3 Polohovací pomůcka

Polohovací pomůcka se pohybuje podél stupnice, když je střed nástroje asi ± 5 mm od požadované polohy. Kromě toho se mění barva následujícím způsobem:

Zobrazení polohovací pomůcky	Význam
Červená	Střed nástroje se pohybuje směrem od požadované polohy
Zelená	Střed nástroje se pohybuje směrem k požadované poloze

2.7 Používání Měřítka

Pokud je pro jednu nebo několik os aktivovaný koeficient změny měřítka, tak se tento koeficient násobí při provádění bloku s uloženou cílovou polohou. Tak můžete blok zrcadlit nebo měnit jeho velikost.

Koeficient změny měřítka můžete aktivovat v menu Rychlého přístupu.

Další informace: "Úprava nastavení menu Rychlého přístupu", Stránka 45

Příklad:

Je naprogramovaný následující **MDI blok**:

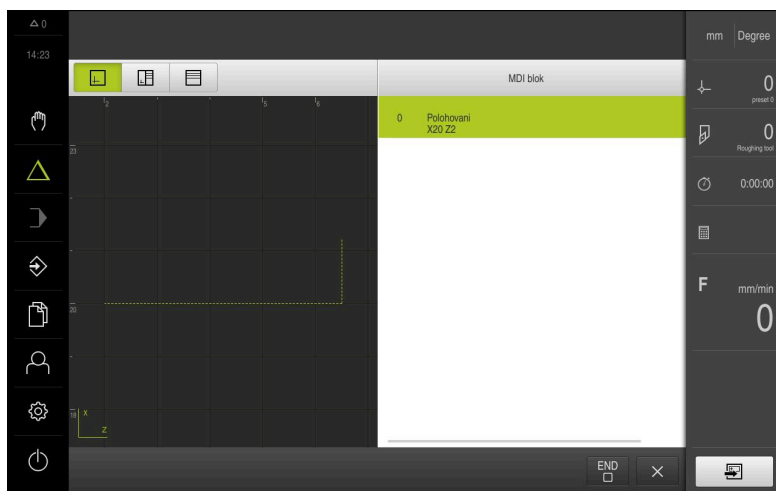

Obrázek 46: Příklad – MDI-bloku

Pro osu **X** je aktivované **Měřitko-0.5**. Proto se provede následující **MDI blok**:

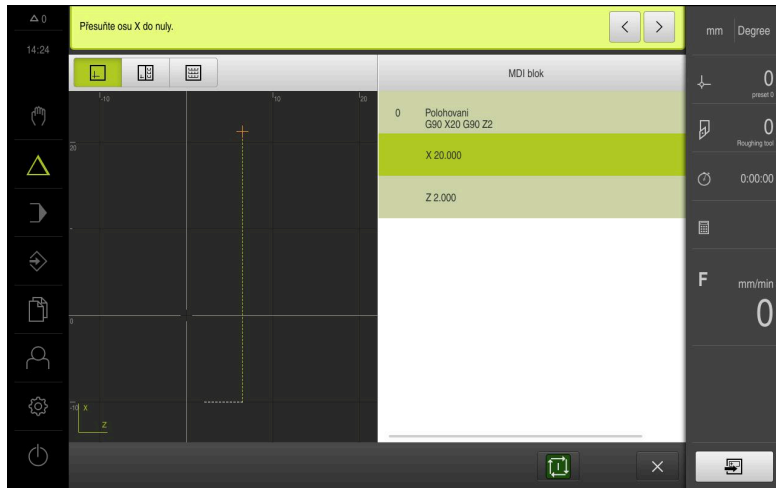

Obrázek 47: Příklad – Provedení MDI-bloku s koeficientem změny měřítka

i Pokud vypočítané rozměry nelze dosáhnout se zvoleným nástrojem, tak se provádění bloku přeruší.

i Během provádění bloku nelze koeficient změny měřítka změnit.

3

Provádění programu

3.1 Přehled

Tato kapitola popisuje režim "Provádění programu" a jak můžete provádět v tomto režimu předem připravený program.



Kapitolu "Všeobecná obsluha" si musíte přečíst a pochopit před prováděním dále popsaných činností.

Další informace: "Všeobecná obsluha", Stránka 18

Krátký popis

V režimu Provádění programu využijete předem vytvořený program k výrobě dílců. Přitom nemůžete program změnit, ale máte za chodu programu možnost ovládání v podobě režimu jednotlivých kroků.

Další informace: "V režimu jednotlivých bloků", Stránka 247

Zpracování programu závisí na obráběcím stroji a verzi přístroje.

- Má-li obráběcí stroj NC-řízené osy a přístroj opční software POSITIP 8000 NC1, tak parametry pro určování polohy se přenáší přímo na obráběcí stroj. Jednotlivé kroky jsou spouštěny tlačítkem NC-START na obráběcím stroji.
- Nemá-li obráběcí stroj NC-řízené osy, musíte provádět polohování ručními kolečky nebo směrovými klávesami.

Při zpracování programu vás Průvodce provede jednotlivými kroky programu. Opční simulační okno vám slouží jako grafická polohovací pomůcka pro osy, kterými musíte pojíždět.

Vyvolání



- ▶ V hlavním menu klepněte na **Provádění programu**
- Zobrazí se uživatelské rozhraní pro Provádění programu

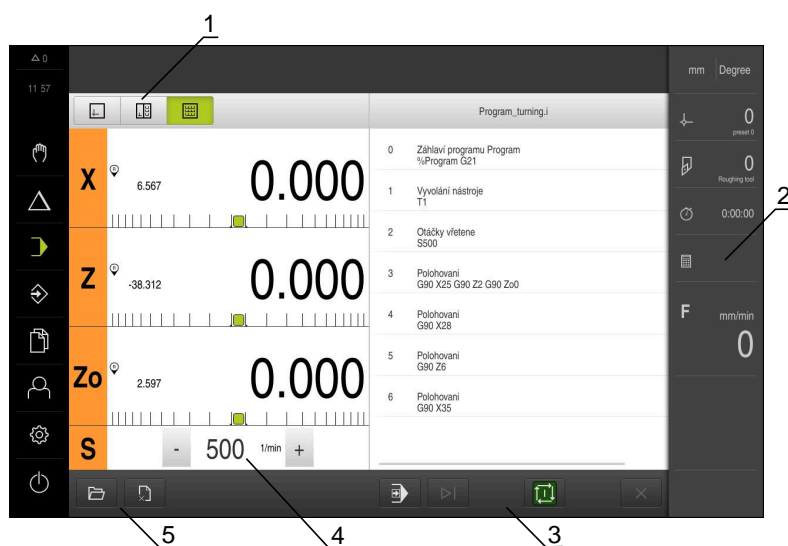

- 1 Lišta voleb zobrazení
- 2 Stavový řádek
- 3 Ovládání programu
- 4 Otáčky vřetena (obráběcí stroj)
- 5 Správa programů



Pokud jste osy **Z** a **Zo** propojili, je režim Provádění programu zablokovaný.

3.2 Použití programu

Přístroj zobrazí načtený program s bloky a případně s jednotlivými kroky bloků.



Pokud chybí signály povolení, aktuální program a pohony stroje se zastaví.

Další informace: Dokumentace výrobce stroje

Předpoklad:

- Je upnutý odpovídající obrobek a nástroj
- Je nahraný soubor programu typu *.i

Další informace: "Správa programů", Stránka 251

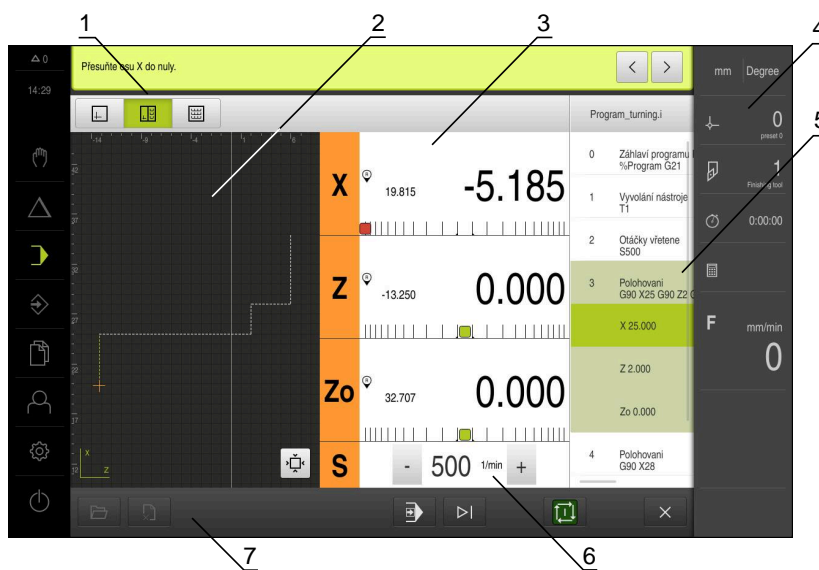

Obrázek 48: Příklad programu v režimu **Provádění programu**

- 1 Lišta voleb zobrazení
- 2 Simulační okno (opce)
- 3 Zobrazení zbývající dráhy
- 4 Lišta nástrojů
- 5 Bloky programu
- 6 Otáčky vřetena (obráběcí stroj)
- 7 Správa programů

3.2.1 Zpracování programu

S NC-řízenými osami a opčním softwarem POSITIP 8000 NC1



Když program neobsahuje blok **Rychlost posuvu** tak přístroj použije příisuv "0".

- ▶ Na obráběcím stroji stiskněte tlačítko NC-START
- Přístroj označí první blok programu
- ▶ Na obráběcím stroji stiskněte znovu tlačítko NC-START
- Případně je nutný zákrok obsluhy, v závislosti na bloku. Průvodce zobrazí odpovídající pokyn. Tak se např. při vyvolání nástroje automaticky zastaví vřeteno a objeví se výzva k výměně příslušného nástroje
- ▶ U vícestupňových bloků, jako např. obráběcích rastrů, skočte v Průvodci s **Další** na další pokyn
- ▶ Postupujte podle pokynů Průvodce pro blok



Bloky bez zákroku uživatele (např. nastavení vztažného bodu) jsou zpracovány automaticky.

- ▶ Pro zpracování dalších bloků vždy stiskněte tlačítko NC-START

U ručních obráběcích strojů



- ▶ V programovém řízení klepněte na **NC-START**
- Přístroj označí první blok programu
- ▶ V programovém řízení klepněte ještě jednou na **NC-START**
- Případně je nutný zákrok obsluhy, v závislosti na bloku. Průvodce zobrazí odpovídající pokyn. Tak se např. při vyvolání nástroje automaticky zastaví vřeteno a objeví se výzva k výměně příslušného nástroje
- ▶ U vícestupňových bloků, jako např. obráběcích rastrů, skočte v Průvodci s **Další** na další pokyn
- ▶ Postupujte podle pokynů Průvodce pro blok



Bloky bez zákroku uživatele (např. nastavení vztažného bodu) jsou zpracovány automaticky.

- ▶ Pro zpracování dalších bloků vždy klepněte na **NC-START**



V režimu jednotlivých bloků



- ▶ V programovém řízení klepněte na **Jeden krok** k aktivaci režimu jednotlivých kroků
- Program se zastaví při aktivním režimu jednoho kroku po každém bloku řídicího programu (i u bloků bez zásahu uživatele)

3.2.2 Přejít na další bloky programu

K přechodu na jednotlivé bloky nebo jejich přeskočení můžete v rámci programu vždy skočit o jeden blok dále. Zpětný skok v programu není možný.



- ▶ V programovém řízení klepněte na **Další krok programu**
- > Označí se vždy další blok

3.2.3 Přerušit zpracování

Pokud dojde k chybě nebo problémům, tak můžete zpracování programu přerušit. Pokud přerušíte zpracování, tak se poloha nástroje a otáčky vřeten nezmění.



Zpracování nemůžete přerušit, pokud aktuální blok provádí pojezdový pohyb.





- ▶ Ve správě programů klepněte na **Přerušit program**
- > Zpracování se přeruší

3.2.4 Použití simulačního okna

V opčním okně simulace můžete vidět vizualizaci zvoleného bloku.

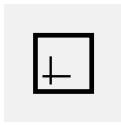
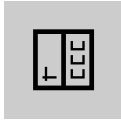
V liště náhledů jsou k dispozici tyto možnosti:

Ovládací prvek	Funkce
	Grafika Zobrazení simulace a bloků
	Grafická poloha Zobrazení simulace, poloh a bloků
	Pozice Zobrazení poloh a bloků

Znázornění jako obrysový náhled

Okno simulace ukazuje obrysový náhled. Obrysový náhled pomáhá při přesném polohování nástroje nebo při sledování obrysu v rovině obrábění.

V obrysovém náhledu se používají tyto barvy (standardní hodnoty):

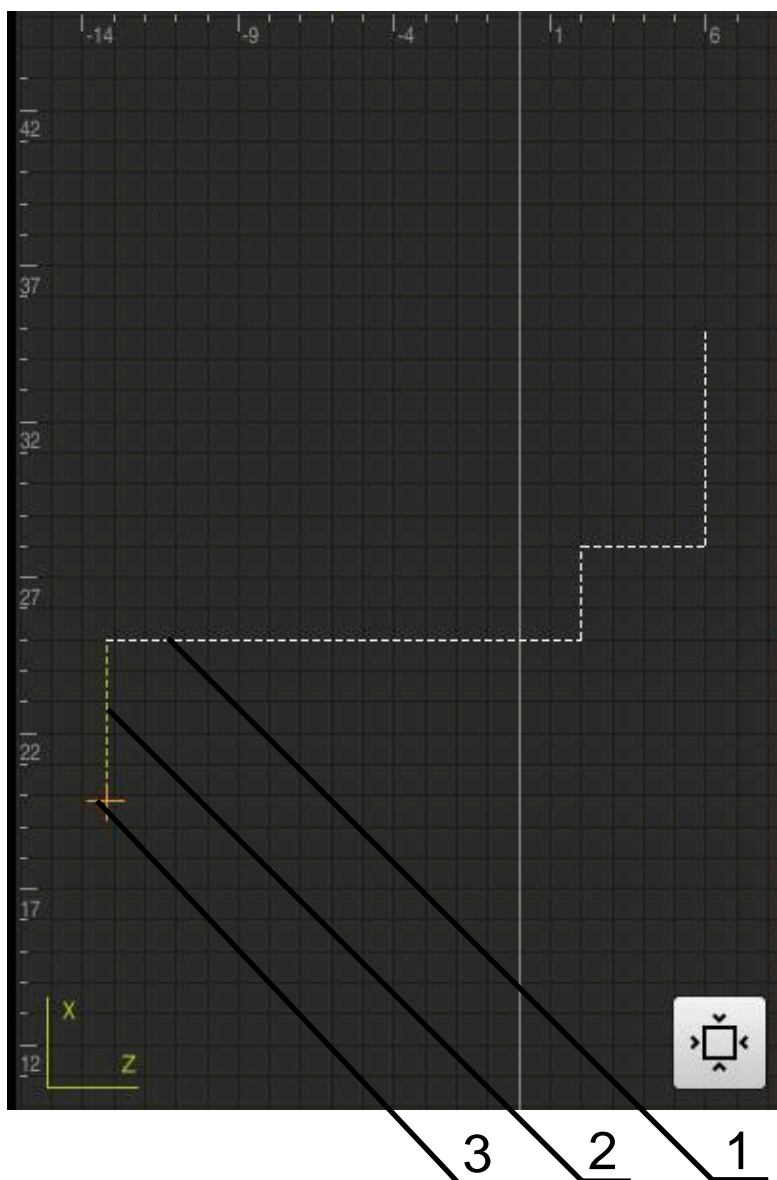

Obrázek 49: Okno simulace s obrysovým náhledem

- 1 Obráběcí vzor (bílá)
- 2 Aktuální blok nebo obráběcí poloha (zelená)
- 3 Obrys nástroje, poloha nástroje a stopa nástroje (oranžová)



Barvy a tloušťky čar, použité při obrysovém náhledu, si můžete přizpůsobit.

Další informace: "Okno simulace", Stránka 183

Aktivovat okno simulace



- ▶ Klepněte na **Grafická poloha**
- > Zobrazí se okno simulace pro aktuálně označený blok



- ▶ Chcete-li zvětšit okno simulace, klepněte v liště náhledů na **Grafika**
- > Náhled parametrů zmizí a okno simulace se zvětší

Přizpůsobit náhled obrysu



- ▶ Klepněte na **Podrobný náhled**
- > Podrobný náhled ukazuje dráhu nástroje a možné obráběcí polohy pro aktuálně označený blok



- ▶ Klepněte na **Přehled**
- > Přehled ukazuje kompletní obrobek

3.2.5 Používání Měřítka

Pokud je pro jednu nebo několik os aktivovaný koeficient změny měřítka, tak se tento koeficient násobí při provádění bloku s uloženou cílovou polohou. Tak můžete blok zrcadlit nebo měnit jeho velikost.

Koeficient změny měřítka můžete aktivovat v menu Rychlého přístupu.

Další informace: "Úprava nastavení menu Rychlého přístupu", Stránka 45



Pokud vypočítané rozměry nelze dosáhnout se zvoleným nástrojem, tak se provádění bloku přeruší.



Během provádění bloku nelze koeficient změny měřítka změnit.

3.2.6 Nastavení otáček vřetena

V závislosti na konfiguraci připojeného obráběcího stroje můžete řídit otáčky vřetena.

- ▶ Pokud chcete případně přejít z indikace otáček vřetena do zadávacího políčka, přetáhněte indikaci doprava.
- > Objeví se zadávací políčko **Otáčky vřetena**
- ▶ Nastavte otáčky vřetena klepnutím nebo podržením **+** nebo **-** na požadované otáčky

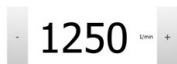

nebo

- ▶ Ťukněte do zadávacího políčka **Otáčky vřetena**
- ▶ Zadejte požadovanou hodnotu
- ▶ Zadání potvrďte s **RET**
- > Zadané otáčky vřetena se převzmou přístrojem jako cílová hodnota k dosažení
- ▶ Pro návrat do indikace Aktuálních otáček vřetena přetáhněte zadávací políčko doleva



3.3 Správa programů

Ke zpracování programu musíte otevřít programové soubory typu *.i.



Výchozí umístění pro programy je **Internal/Programs**.

3.3.1 Otevření programu



- ▶ Ve správě programů klepněte na **Otevřít program**
- ▶ V dialogovém okně vyberte místo uložení, např. **Internal/Programs** nebo USB-flashdisk
- ▶ Klepněte na složku, ve které se soubor nachází
- ▶ Klepněte na soubor
- ▶ Ťukněte na **Otevřít**
- > Zvolený program se nahraje.

3.3.2 Zavřít program



- ▶ Ve správě programů klepněte na **Zavřít program**
- > Otevřený program se zavře

4

Programování

4.1 Přehled

Tato kapitola popisuje režim "Programování" a jak můžete v tomto režimu tvořit nové programy a zpracovávat stávající programy.



Kapitolu "Všeobecná obsluha" si musíte přečíst a pochopit před prováděním dále popsaných činností.

Další informace: "Všeobecná obsluha", Stránka 18

Krátký popis

Přístroj používá pro opakující se úkoly programy. Pro vytváření se generují různé bloky, jako například polohování nebo strojní funkce; z posloupnosti více bloků pak vzniká program. Přístroj ukládá max. 100 bloků do jednoho programu.



Pro programování není nutné připojit přístroj k obráběcímu stroji.



Pro lepší přehled v průběhu programování ho můžete provádět softwarem POSITIP 8000 Demo. Vytvořené programy můžete exportovat a nahrát do přístroje.

Vyvolání



- ▶ V hlavním menu ťukněte na **Programování**
- > Zobrazí se uživatelské rozhraní Programování

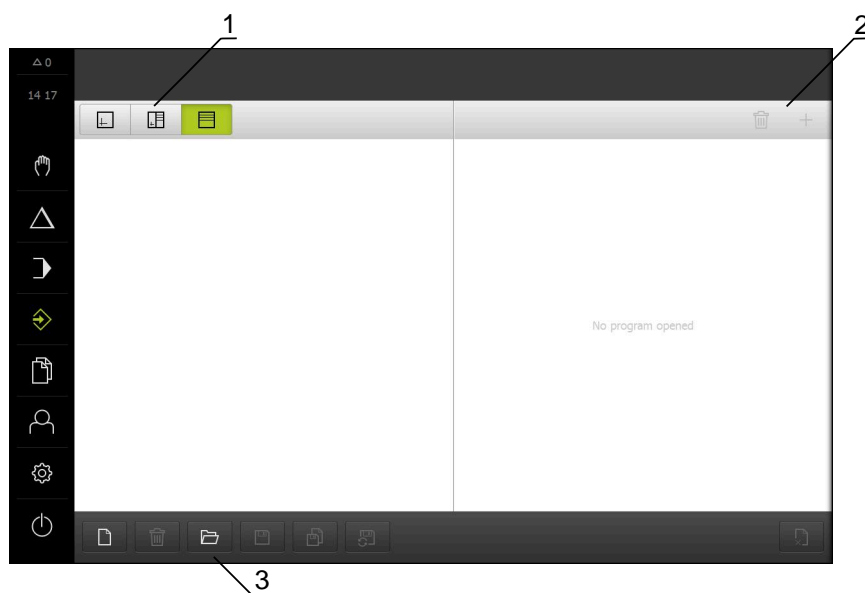

Obrázek 50: Menu **Programování**

- 1 Lišta voleb zobrazení
- 2 Lišta nástrojů
- 3 Správa programů



Stavový řádek a volitelná OEM-lišta nejsou v menu **Programování** k dispozici.

4.2 Typy bloků

Pro programování můžete používat následující typy bloků:

- Polohovací funkce
- Změna souřadného systému (vztažný bod)
- Strojní funkce
- Cyklus obrábění

4.2.1 Polohování

Pro polohování můžete definovat polohy ručně. Podle konfigurace připojeného obráběcího stroje pak můžete tyto polohy nechat automaticky najet nebo je najet sami.

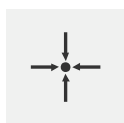

Aktuální poloha

Převzme aktuální polohu osy do zadávacích políček různých typů bloků

K dispozici jsou následující parametry:

Typ bloku Polohovani

Parametry	Popis
	Přírůstková hodnota polohy, vztahuje se tedy k aktuální poloze

4.2.2 Souřadné systémy

Pro změnu souřadného systému můžete vyvolávat vztažné body z tabulky vztažných bodů. Po vyvolání se pak použije souřadný systém vybraného vztažného bodu.

Další informace: "Nastavení polohy jako vztažného bodu ", Stránka 228



Typ bloku Referenční bod

Parametry	Popis
	Číslo nulového bodu ID z tabulky vztažných bodů Opčně: Výběr z tabulky vztažných bodů

4.2.3 Strojní funkce

Pro obrábění obrobku můžete vyvolávat strojní funkce.

Dostupné funkce závisí na konfiguraci připojeného obráběcího stroje. K dispozici jsou následující bloky a parametry:

Typ bloku	Parametr/Popis
Otáčky vřetene	Otáčky vřetena nástroje
Rychlost posuvu	Rychlost osy nástroje (při NC-řízené ose)
	<div style="border: 1px solid black; padding: 5px;">  Když program neobsahuje blok Rychlost posuvu tak přístroj použije přířuv "0". </div>
Řezná rychlost	Řezná rychlost soustružnického nástroje
Vyvolání nástroje 	Číslo nástroje Opčně: Výběr z tabulky nástrojů Další informace: "Volba nástroje", Stránka 230 Při zpracování vyvolání nástroje se vřeteno automaticky zastaví a uživatel je vyzván k výměně odpovídajícího nástroje.
M funkce 	Číslo M-funkce Opčně: Výběr z tabulky funkcí
Casova prodleva	Časový interval mezi kroky obrábění

4.2.4 Cyklus obrábění

Když je soustruh nakonfigurován pro řezání závitů, tak jsou k dispozici dva cykly obrábění. Řezání závitu (jednoduché) umožňuje snadné řezání závitu bez přířuvu do hloubky. Při řezání závitu (rozšířeném) lze definovat rozšířený závitový cyklus s přířuvou do hloubky.

 Než budete definovat obráběcí vzory, musíte



- definovat vhodný nástroj v tabulce nástrojů
- zvolit nástroj ve stavovém řádku

Další informace: "Vytvoření tabulky nástrojů", Stránka 165

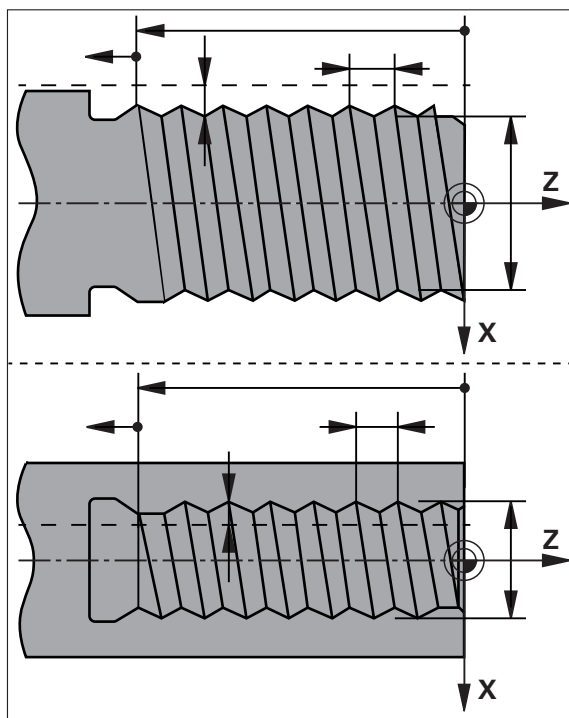
Blok Řezání závitu (základní)



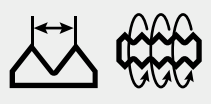

Obrázek 51: Schematické znázornění bloku **Řezání závitu (základní)**

Parametry	Popis
Poloha závitu 	Poloha závitu <ul style="list-style-type: none"> ■ Vnější závit ■ Vnitřní závit
Směr otáčení 	Směr otáčení rotační osy <ul style="list-style-type: none"> ■ vpravo ■ vlevo
Bezpečná vzdálenost	Přírůstkově k hloubce závitu, radiální rozměr
Hloubka závitu (průměr)	Hloubka závitu, rozměr průměru
Stoupání závitu 	Stoupání závitu <ul style="list-style-type: none"> ■ v mm ■ v chodech na palec
Počátek kontury v Z	Začátek závitu v Z
Konec kontury v Z	Konec závitu v Z
Přeběh	Dráha na konci závitu pro zastavení os
Počáteční úhel	Vstupní úhel v rotační ose
Rychlost rotace	Otáčky v ot/min
Rychlost posuvu v ose X	Posuv pro přísuv do hloubky závitu

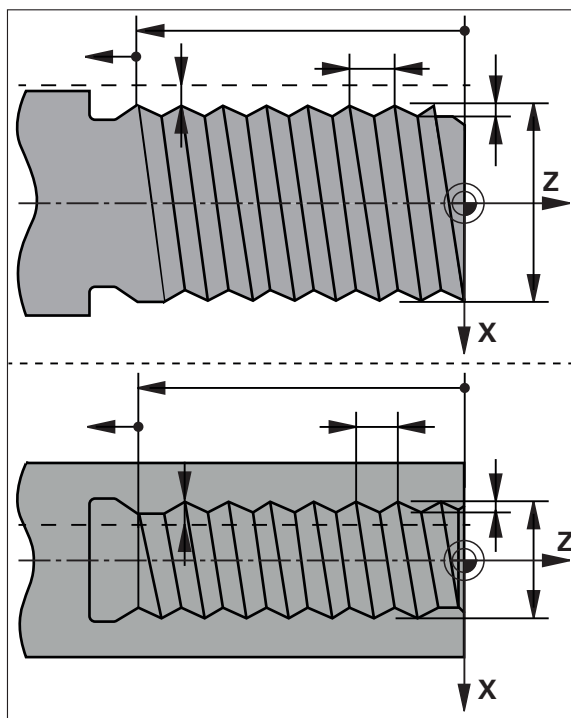
Blok řezání závitu (rozšířený)

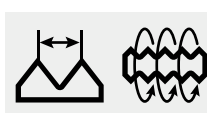

Obrázek 52: Schematické znázornění bloku **Řezání závitu (rozšířené)**

Parametry	Popis
Poloha závitu 	Poloha závitu <ul style="list-style-type: none"> ■ Vnější závit ■ Vnitřní závit
Směr otáčení 	Směr otáčení rotační osy <ul style="list-style-type: none"> ■ vpravo ■ vlevo
Bezpečná vzdálenost X	Přírůstkově k průměru závitu, radiální rozměr
Prumer závitu	Jmenovitý průměr závitu (průměr)
Hloubka závitu	Přírůstkově k průměru závitu, radiální rozměr
Přídavek na dokončení	Přídavek pro přisuv do hloubky, radiální rozměr
Stoupání závitu 	Stoupání závitu <ul style="list-style-type: none"> ■ v mm ■ v chodech na palec
Počátek kontury v Z	Začátek závitu v Z
Konec kontury v Z	Konec závitu v Z
Přeběh	Dráha na konci závitu pro zastavení os
Počáteční úhel	Vstupní úhel v rotační ose

Parametry	Popis
Rychlost rotace	Otáčky v ot/min
Rychlost posuvu v ose X	Posuv pro přísuv do hloubky závitů
Řezy ve vzduchu	Počet prázdných řezů na konci (0-10)

4.3 Vytvoření programu

Program je tvořen vždy záhlavím programu a posloupností bloků. Můžete přitom definovat různé typy bloků, upravovat odpovídající parametry bloků a jednotlivé bloky z programu zase mazat.

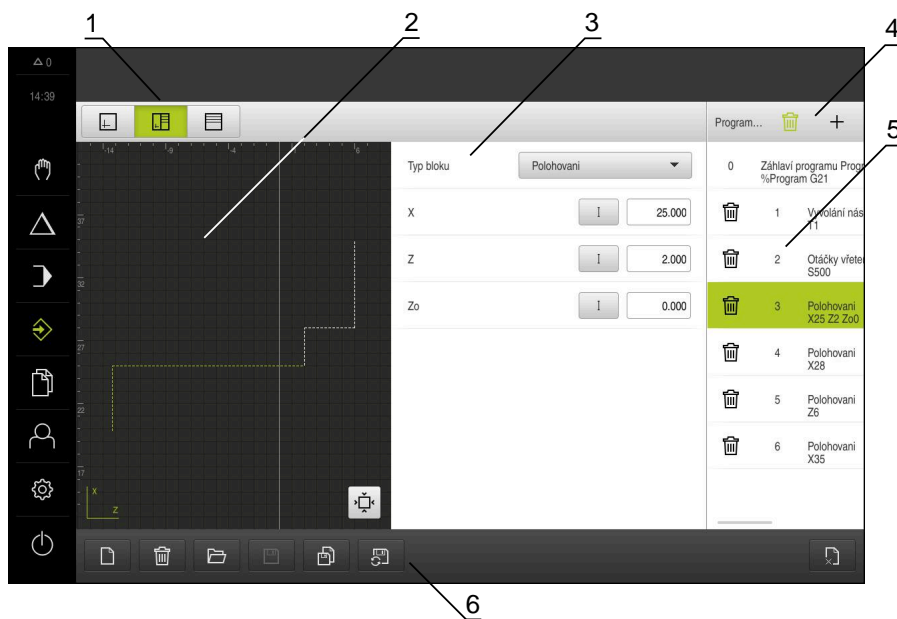

Obrázek 53: Příklad programu v režimu **Programování**

- 1 Lišta voleb zobrazení
- 2 Simulační okno (opce)
- 3 Parametry bloku
- 4 Lišta nástrojů
- 5 Bloky programu
- 6 Správa programů

4.3.1 Podpora programování

Přístroj vám pomůže vytvořit program následovně:

- Průvodce zobrazuje při přidávání u každého typu bloku příslušné informace o potřebných parametrech.
- Zobrazení bloků, které mají chyby, nebo potřebují ještě parametry, se v seznamu změní na červené písmo.
- Pomocník ukáže při problémech hlášení **Program obsahuje neúplné programové bloky**. Klepnutím na směrová tlačítka můžete přepínat mezi příslušnými bloky programu.
- Volitelné okno simulace zobrazí vizualizaci aktuálního bloku.

Další informace: "Použití simulačního okna", Stránka 240



Všechny změny programu mohou být uloženy automaticky.

- ▶ Ve správě programů klepněte na **Program ukládat automaticky**
- > Všechny změny se budou okamžitě ukládat automaticky

4.3.2 Vytvoření záhlaví programu



- ▶ Ve správě programů klepněte na **Vytvořit nový program**
- ▶ V dialogovém okně vyberte místo uložení, například **Internal/Programs**, na které se má program uložit
- ▶ Zadejte název programu
- ▶ Zadání potvrďte s **RET**
- ▶ Klepněte na **Vytvoř**
- > Vytvoří se nový program se startovním blokem **Záhlaví programu**
- > Název programu, se zobrazí v liště nástrojů
- ▶ Do políčka **Jméno** zadejte jedinečný název
- ▶ Zadání potvrďte s **RET**
- ▶ Případně změňte posuvným přepínačem měrnou jednotku

4.3.3 Přidat bloky



- ▶ V liště nástrojů klepněte na **Přidat blok**
- > Pod aktuální pozici se vytvoří nový blok
- ▶ V rozbalovacím seznamu **Typ bloku** zvolte požadovaný typ bloku
- ▶ Definujte v závislosti na typu bloku příslušné parametry
- Další informace:** "Typy bloků", Stránka 254
- ▶ Zadání potvrďte vždy s **RET**
- > Když je aktivní okno simulace, tak se vizualizuje aktuální blok

4.3.4 Mazání bloků



- ▶ V liště nástrojů klepněte na **Smazat**
- > Bloky v programu se označí ikonou smazání
- ▶ V programu klepněte na ikonu smazání u požadovaných bloků
- > Zvolené bloky se smažou z programu
- ▶ V liště nástrojů klepněte ještě jednou na **Smazat**

4.3.5 Uložit program





- ▶ Ve správě programů klepněte na **Uložit program**
- > Program se uloží

4.4 Používání okna simulace

Okno simulace vizualizuje zvolený blok. Okno simulace můžete použít také pro postupnou kontrolu vytvořeného programu.

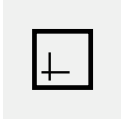
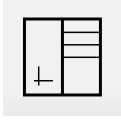
V liště náhledů jsou k dispozici tyto možnosti:

Ovládací prvek	Funkce
	Grafika Zobrazení simulace a bloků
	Grafická poloha Zobrazení simulace, poloh a bloků
	Poloha Zobrazení poloh a bloků

4.4.1 Znázornění jako obrysový náhled

Okno simulace ukazuje obrysový náhled. Obrysový náhled pomáhá při přesném polohování nástroje nebo při sledování obrysu v rovině obrábění.

V obrysovém náhledu se používají tyto barvy (standardní hodnoty):

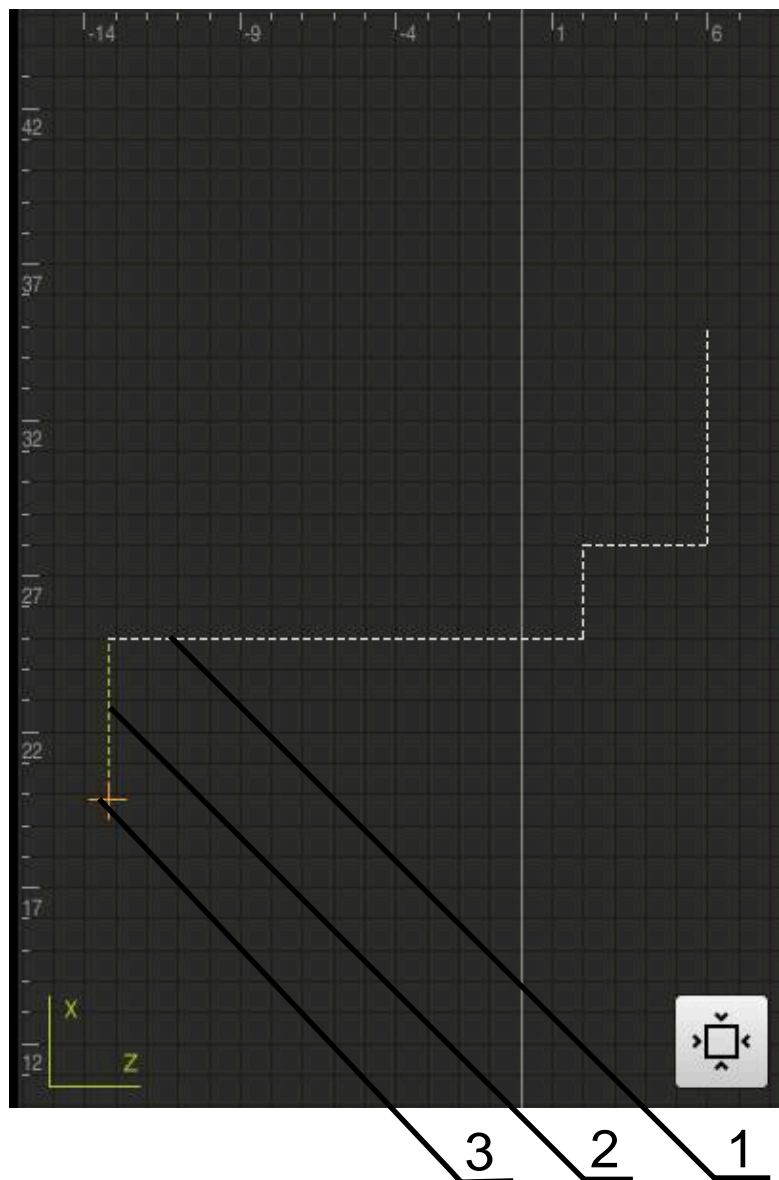

Obrázek 54: Okno simulace s obrysovým náhledem

- 1 Obráběcí vzor (bílá)
- 2 Aktuální blok nebo obráběcí poloha (zelená)
- 3 Obrys nástroje, poloha nástroje a stopa nástroje (oranžová)

4.4.2 Aktivování okna simulace



- ▶ Klepněte na **Grafika-formulář**
- ▶ Zobrazí se okno simulace pro označený blok.



- ▶ Chcete-li zvětšit okno simulace, klepněte v liště náhledů na **Grafika**
- ▶ Náhled parametrů zmizí a okno simulace se zvětší

4.4.3 Kontrola programu v okně simulace



- ▶ Ťukněte na **Grafika**
- > Zobrazí se okno simulace pro aktuální program
- ▶ Postupně klepejte na každý blok programu
- > Kroky programu se zobrazí v okně simulace; podle potřeby zvětšete podrobný náhled



- ▶ Chcete-li náhled zvětšit, ťukněte na **Zobrazení podrobností**



- ▶ Chcete-li se vrátit do celkového zobrazení, ťukněte na **Přehled**

4.5 Správa programů

Programy můžete po vytvoření uložit pro automatické provedení programu nebo k pozdějšímu zpracování.

 Výchozí umístění pro programy je **Internal/Programs**.

4.5.1 Otevření programu



- ▶ Ve správě programů klepněte na **Otevřít program**
- > V dialogovém okně vyberte místo uložení, např. **Internal/Programs** nebo USB-flashdisk
- ▶ Klepněte na složku, ve které se soubor nachází
- ▶ Klepněte na soubor
- ▶ Ťukněte na **Otevřít**
- > Zvolený program se nahraje.

4.5.2 Zavřít program



- ▶ Ve správě programů klepněte na **Zavřít program**
- > Otevřený program se zavře

4.5.3 Uložit program



- ▶ Ve správě programů klepněte na **Uložit program**
- > Program se uloží

4.5.4 Uložení programu pod jiným názvem



- ▶ Ve správě programů klepněte na **Uložit program jako**
- > V dialogovém okně vyberte místo uložení, např. **Internal/Programs** nebo USB-flashdisk, kam se má program uložit
- ▶ Zadejte název programu
- ▶ Zadání potvrďte s **RET**
- ▶ Ťukněte na **Uložit jako**
- > Program se uloží
- > Název programu, se zobrazí v liště nástrojů

4.5.5 Automatické ukládání programu



- ▶ Ve správě programů klepněte na **Program ukládat automaticky**
- > Všechny změny programu se budou okamžitě ukládat automaticky

4.5.6 Smazání programu



- ▶ Ve správě programů klepněte na **Smazat program**
- ▶ Klepněte na **Smazat výběr**
- ▶ Pro potvrzení smazání ťukněte na **OK**
- > Program se smaže

4.6 Zpracování bloků programu

Každý blok programu můžete upravit také později. Aby se změny převzaly do programu, musíte ho znovu po úpravě uložit.

Zpracování bloků programu



- ▶ Ve správě programů klepněte na **Otevřít program**
- ▶ V dialogovém okně vyberte místo uložení, např. **Internal/Programs**
- ▶ Klepněte na složku, ve které se soubor nachází
- ▶ Klepněte na soubor
- ▶ Ťukněte na **Otevřít**
- > Zvolený program se nahraje.
- ▶ Klepněte na požadovaný blok
- > Zobrazí se parametry vybraného bloku
- ▶ Zpracujte příslušné parametry v závislosti na typu bloku
- ▶ Zadáání potvrďte vždy s **RET**



- ▶ Ve správě programů klepněte na **Uložit program**
- > Zpracovaný program se uloží

5

Příklad použití

5.1 Přehled

Tato kapitola popisuje příklad výroby obrobku. Během výroby vzorového obrobku vás tato kapitola provede krok za krokem různými možnostmi obrábění s přístrojem. Pro úspěšnou výrobu závitového čepu je třeba provést následující obráběcí kroky:

Krok obrábění	Provozní režim
Seřízení soustruhu	Ruční režim
Hrubování vnějšího obrysu	Ruční režim
Soustružení zápichů	Ruční režim
Soustružení zkosení	Ruční režim
Obrobení vnějšího obrysu načisto	Ruční režim
Soustružení závitu	MDI-režim

Předpoklad:

- Osa X jako NC-osa
- Osa Z jako NC-osa
- Rotační osa jako NC-osa nebo vřeteno s orientací

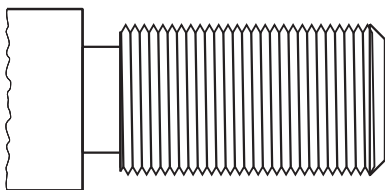

Obrázek 55: Příkladový obrobek



Kapitolu "Všeobecná obsluha" si musíte přečíst a pochopit před prováděním dále popsaných činností.

Další informace: "Všeobecná obsluha", Stránka 18

5.2 Přihlášení pro příklad použití

Přihlášení uživatele

Pro příklad použití se musí uživatel **Operator** přihlásit.



- ▶ Ťkněte v hlavní nabídce na **Přihlášení uživatele**
- ▶ Odhlášení případně přihlášeného uživatele
- ▶ Zvolte uživatele **Operator**
- ▶ Ťkněte do zadávacího políčka **Heslo**
- ▶ Zadejte heslo "operator"



Pokud se heslo neshoduje se standardním nastavením, musíte ho zjistit u seřizovače (**Setup**) nebo u výrobce stroje (**OEM**).

Pokud již není heslo známé, obraťte se na místní servisní středisko fy HEIDENHAIN.

- ▶ Zadání potvrďte s **RET**
- ▶ Ťkněte na **Přihlásit**



5.3 Předpoklady

Při výrobě závitového čepu pracujete na ručně ovládaném soustruhu. Pro závitový čep je k dispozici následující technický výkres s rozměry:

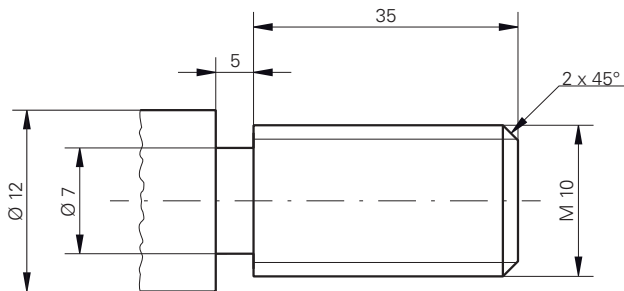

Obrázek 56: Příklad obrobku – Technický výkres

Soustruh

- Soustruh je zapnutý
- V soustruhu je upnutý polotovar obrobku s Ø 12 mm

Přístroj

- Osy mají nastavenou referenci
Další informace: "Hledání referenční značky", Stránka 226

Nástroje

K dispozici jsou následující nástroje:

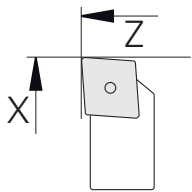
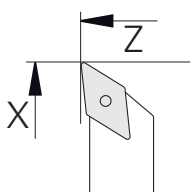
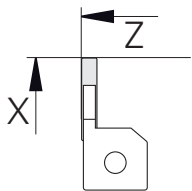
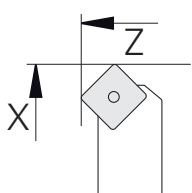
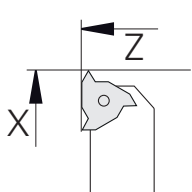
Nástroj	Zobrazení
Hrubovací nůž	
Hladicí nůž	
Zapichovák 3 mm	
Šikmý nůž 45°	
Otočná destička pro závit P = 1.5 mm	

Tabulka nástrojů

V příkladu se předpokládá, že nástroje pro obrábění nejsou ještě definovány. Všechny použité nástroje musíte nejdříve zadat do tabulky nástrojů.

Další informace: "Vytvoření tabulky nástrojů", Stránka 165



▶ Ve stavovém řádku ťukněte na **Nástroje**

> Zobrazí se dialog **Nástroje**



▶ Ťukněte na **Otevřít tabulku**

> Zobrazí se dialog **Tabulka nástrojů**



▶ Ťukněte na **Vložit**

▶ Zadejte do zadávacího políčka **Typ nástroje** pojmenování

▶ Zadání potvrďte s **RET**.

▶ Do zadávacího políčka **X** zadejte hodnotu **0**

▶ Zadání potvrďte s **RET**.

▶ Do zadávacího políčka **Z** zadejte hodnotu **0**

▶ Zadání potvrďte s **RET**.

> Definovaný hladicí nůž se přidá do tabulky nástrojů

> Zopakujte tento postup pro ostatní nástroje



▶ Ťukněte na **Zavřít**

> Dialog **Tabulka nástrojů** se zavře

5.4 Seřízení soustruhu

V prvním kroku obrábění soustruh seřídte. Příklad potřebuje pro výpočet vůči relativnímu souřadnému systému parametry jednotlivých nástrojů. Pro výrobu obrobku potřebujete definovat vztažný bod.

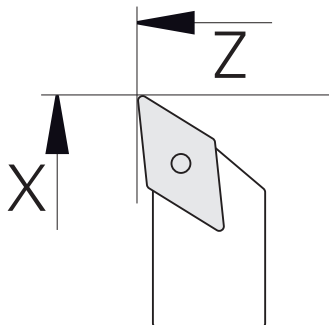

Obrázek 57: Parametr hladicího nože

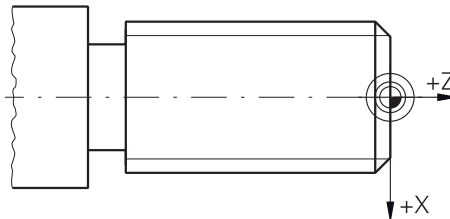

Obrázek 58: Vztažný bod

Vyvolání



- ▶ V hlavním menu ťukněte na **Ruční režim**
- > Zobrazí se uživatelské rozhraní pro ruční provoz.

Propojení os



U soustruhu se suportem na loži **Z** a horním suportem **Zo** máte možnost propojit obě osy **Z** a **Zo**.



- ▶ V pracovním prostoru **přetáhněte tlačítko osy Z** doprava



- ▶ Ťukněte na **Propojit**
- > Osa **Zo** se propojí s osou **Z**



- > Symbol propojených os se zobrazí vedle **tlačítka osy Z**
- > Poloha propojených os se zobrazuje jako jejich součet

5.4.1 Proměření výchozího nástroje

U každého použitého nástroje zjistěte polohu břitů (pro X a/nebo Z) ve vztahu ke strojnímu souřadnému systému nebo vztažnému bodu obrobku. K tomu musíte nejdříve založit nástroj, od kterého se budou vypočítávat všechny další parametry dalších nástrojů. V příkladu se použije jako výchozí nástroj hladicí nůž.



- ▶ Vložení hladicího nože do držáku
- ▶ Ve stavovém řádku ťukněte na **Nástroje**
- > Zobrazí se dialog **Nástroje**
- ▶ Ťukněte na **Hladicí nůž**



- ▶ Ťukněte na **Potvrdit**
- > **Hladicí nůž** se zobrazí ve stavové řádce
- ▶ Nastavte otáčky vřetena 1500 1/min



- ▶ Ve stavovém řádku ťukněte na **Přídavné funkce**



- ▶ Ťukněte na **Data nástroje**
- > Otevře se dialog **Nastavit data nástroje**
- ▶ Najedťte hladicím nožem k polotovaru obrobku a naškrábněte ho



- ▶ Pokud je dosažena vhodná Z-hodnota, ťukněte na **Uložit pozici**
- ▶ Hladicím nožem osoustružte čelo
- ▶ Odjedťte s nástrojem do bezpečné polohy

- ▶ Do zadávacího políčka **Z** zadejte hodnotu **0**
- ▶ Najedťte hladicím nožem k polotovaru obrobku



- ▶ Když je dosažena vhodná X-hodnota, ťukněte na **Uložit pozici**
- ▶ Hladicím nožem osoustružte osazení na vnějším průměru obrobku
- ▶ Odjedťte s nástrojem do bezpečné polohy

- ▶ Zastavte vřeteno
- ▶ Vhodným měřidlem změřte osoustružený vnější průměr
- ▶ Do zadávacího políčka **X** zadejte naměřenou hodnotu



- ▶ V Průvodci ťukněte na **Potvrdit**
- > Zobrazí se dialog **Vyberte nástroj**
- ▶ Ťukněte na Hladicí nůž



- ▶ V Průvodci ťukněte na **Potvrdit**
- > Parametry se převezmou do tabulky nástrojů

5.4.2 Proměření nástrojů

Jako výchozí nástroj jste již určili hladicí nůž. Pro každý další použitý nástroj musíte zjistit jeho přesazení vůči výchozímu nástroji. Parametry proměřených nástrojů se během proměřování počítají automaticky s parametry výchozího nástroje. Zjištěné parametry patří danému nástroji a zůstávají zachované, i když výchozí nástroj smažete. V příkladu se přidá jako nástroj hrubovací nůž.



- ▶ Vložení hrubovacího nože do držáku
- ▶ Ve stavovém řádku ťukněte na **Nástroje**



- > Zobrazí se dialog **Nástroje**
- ▶ Ťukněte na **Hrubovací nůž**
- ▶ Ťukněte na **Potvrdit**
- > **Hrubovací nůž** se zobrazí ve stavové řádce
- ▶ Nastavte otáčky vřetena 1500 1/min



- ▶ Ve stavovém řádku ťukněte na **Přídavné funkce**



- ▶ Ťukněte na **Data nástroje**
- > Otevře se dialog **Nastavit data nástroje**
- ▶ Najíždějte nástrojem na čelo, až vznikají malé třísky



- ▶ Pokud je dosažena vhodná Z-hodnota, ťukněte na **Uložit pozici**
- ▶ Odjedťte s nástrojem do bezpečné polohy
- ▶ Do zadávacího políčka **Z** zadejte hodnotu **0**



- ▶ Najedťte hrubovacím nožem k polotovaru obrobku
- ▶ Když je dosažena vhodná X-hodnota, ťukněte na **Uložit pozici**
- ▶ Hrubovacím nožem osoustružte osazení na vnějším průměru obrobku
- ▶ Odjedťte s nástrojem do bezpečné polohy
- ▶ Zastavte vřeteno
- ▶ Vhodným měřidlem změřte osoustružený vnější průměr
- ▶ Do zadávacího políčka **X** zadejte naměřenou hodnotu



- ▶ V Pomocníkovi ťukněte na **Potvrdit**
- > Zobrazí se dialog **Vyberte nástroj**



- ▶ Ťukněte na **Hrubovací nůž**
- ▶ V Pomocníkovi ťukněte na **Potvrdit**
- > Parametry se převezmou do tabulky nástrojů
- ▶ Zopakujte tento postup pro ostatní nástroje

5.4.3 Určení vztažného bodu

Chcete-li vyrobit závitového čepu, musíte určit vztažný bod. Podle výkresu se kótování vztahuje k začátku závitu. Zařízení vypočítá všechny hodnoty pro relativní souřadný systém vycházející ze vztažného bodu.

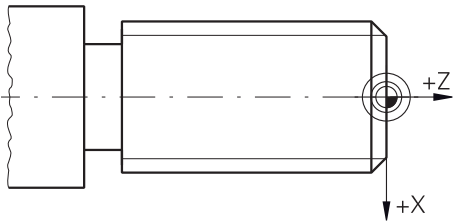

Obrázek 59: Příklad obrobku – Určení vztažného bodu



- ▶ Vložení hladicího nože do držáku
- ▶ Ve stavovém řádku ťukněte na **Nástroje**
- ▶ Zobrazí se dialog **Nástroje**



- ▶ Ťukněte na **Hladicí nůž**
- ▶ Ťukněte na **Potvrdit**
- ▶ **Hladicí nůž** se zobrazí ve stavové řádce



- ▶ Ve stavovém řádku ťukněte na **Přídavné funkce**



- ▶ Ťukněte v dialogu na **Nulové body**
- ▶ Otevře se dialog **Nastavte předvolená data**
- ▶ Hladicím nožem jeďte v záporném směru cca 1 mm za předtím osoustruženou plochu



- ▶ Ťukněte na **Uložit pozici**
- ▶ Aktuální poloha nástroje se uloží
- ▶ Odjeďte s nástrojem do bezpečné polohy
- ▶ Do zadávacího políčka **Z** zadejte hodnotu **0**



- ▶ V Pomocníkovi ťukněte na **Potvrdit**
- ▶ Zobrazí se dialog **Zvolte nulový bod**
- ▶ V zadávacím políčku **Zvolený nulový bod** zvolte vztažný bod **0**



- ▶ V Pomocníkovi ťukněte na **Potvrdit**
- ▶ Sejmutá souřadnice se převezme jako vztažný bod

5.5 Hrubování vnějšího obrysu

Ve druhém kroku obrábění budete předběžně hrubovat vnější obrys. Celý obrys soustružte s přídávkem.

Hrubování radiálně

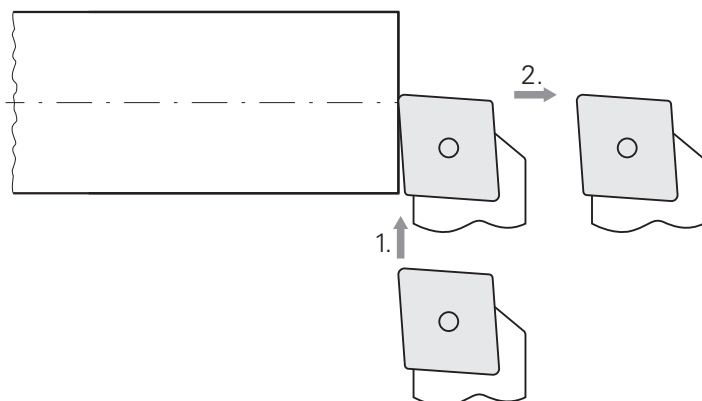

- ▶ Vložení hrubovacího nože do držáku
- ▶ Ve stavovém řádku ťukněte na **Nástroje**
- ▶ Zobrazí se dialog **Nástroje**
- ▶ Ťukněte na **Hrubovací nůž**
- ▶ Ťukněte na **Potvrdit**
- ▶ Příklad automaticky převezme vhodné nástrojové parametry
- ▶ Dialog **Nástroje** se zavře
- ▶ Nastavte otáčky vřetena 1500 1/min
- ▶ Jedte s nástrojem do polohy:
 - X: \varnothing 14,0 mm
 - Z: 0,2 mm
- ▶ Jedte s nástrojem do polohy:
 - X: \varnothing -0,4 mm (1.)
- ▶ Odjedte s nástrojem do bezpečné polohy (2.)

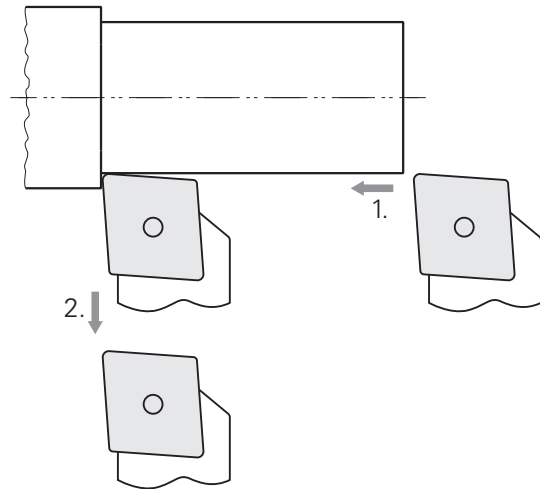
Hrubování axiálně

- ▶ Jedte s nástrojem do polohy:
 - X: \varnothing 10,4 mm
 - Z: 2,0 mm
- ▶ Jedte s nástrojem do polohy:
 - Z: -39,5 mm (1.)
- ▶ Jedte s nástrojem do polohy:
 - X: \varnothing 14,0 mm (2.)
- ▶ Odjedte s nástrojem do bezpečné polohy
- ▶ Zastavte vřeteno
- ▶ Úspěšně jste předběžně vyhrubovali vnější obrys

5.6 Zápich soustružit

Ve třetím kroku obrábění vyrobíte zápich, který slouží jako odlehčení.

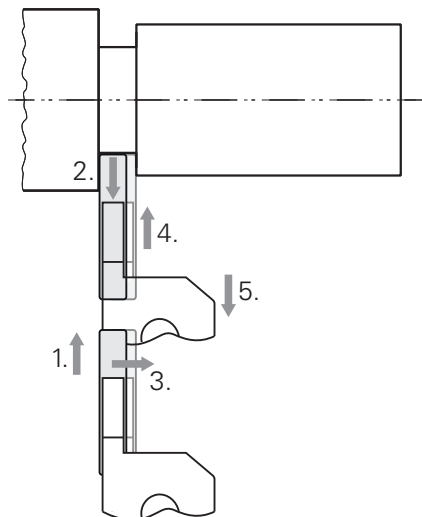

- ▶ Vložte hladicí nůž do držáku
- ▶ Ve stavovém řádku ťukněte na **Nástroje**
- ▶ Zobrazí se dialog **Nástroje**
- ▶ Ťukněte na **Zapichovací nůž 3 mm**
- ▶ Ťukněte na **Potvrdit**
- ▶ Přístroj automaticky převezme vhodné nástrojové parametry
- ▶ Dialog **Nástroje** se zavře
- ▶ Nastavte otáčky vřetena 400 1/min
- ▶ Jeďte s nástrojem do polohy:
 - X: Ø 13,0 mm
 - Z: -40,0 mm
- ▶ Jeďte s nástrojem do polohy:
 - X: Ø 7,0 mm (1.)
- ▶ Jeďte s nástrojem do polohy:
 - X: Ø 13,0 mm (2.)
- ▶ Jeďte s nástrojem do polohy:
 - Z: -38,0 mm (3.)
- ▶ Jeďte s nástrojem do polohy:
 - X: Ø 7,0 mm (4.)
- ▶ Jeďte s nástrojem do polohy:
 - X: Ø 13,0 mm (5.)
- ▶ Odjedte s nástrojem do bezpečné polohy
- ▶ Zastavte vřeteno
- ▶ Úspěšně jste zhotovili zápich

5.7 Soustružení zkosení

Ve čtvrtém kroku obrábění vyrobíte zkosení. Zkosení je nezbytné k tomu, aby se závitový čep při zašroubování lépe chytal.

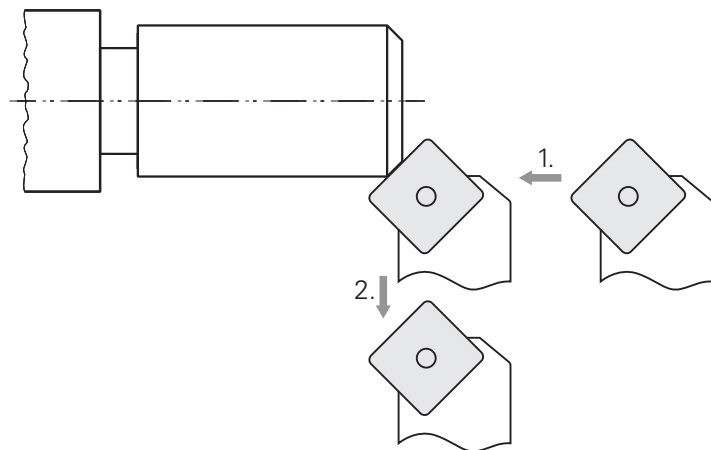

- ▶ Vložte soustružnický nůž 45° do držáku
- ▶ Ve stavovém řádku ťukněte na **Nástroje**
- > Zobrazí se dialog **Nástroje**
- ▶ Ťukněte na **soustružnický nůž 45°**
- ▶ Ťukněte na **Potvrdit**
- > Přístroj automaticky převezme vhodné nástrojové parametry
- > Dialog **Nástroje** se zavře
- ▶ Nastavte otáčky vřetena 1500 1/min
- ▶ Jeďte s nástrojem do polohy:
 - X: Ø 7,0 mm
 - Z: 2,0 mm
- ▶ Najíždějte nástrojem k hraně obrobku, až vznikají malé třísky
- ▶ Poznamenejte si hodnotu v ose Z
- ▶ Nástroj přisuňte v ose Z o 2,2 mm (přídavek 0,2 mm + 2 mm zkosení) (1.)
- ▶ Odjeďte s nástrojem do bezpečné polohy (2.)
- ▶ Zastavte vřeteno
- > Úspěšně jste zhotovili zkosení

5.8 Hlazení vnějšího obrysu

Ve čtvrtém kroku obrábění budete obrábět vnější obrys hladicím nožem.

Obrábění načisto radiálně

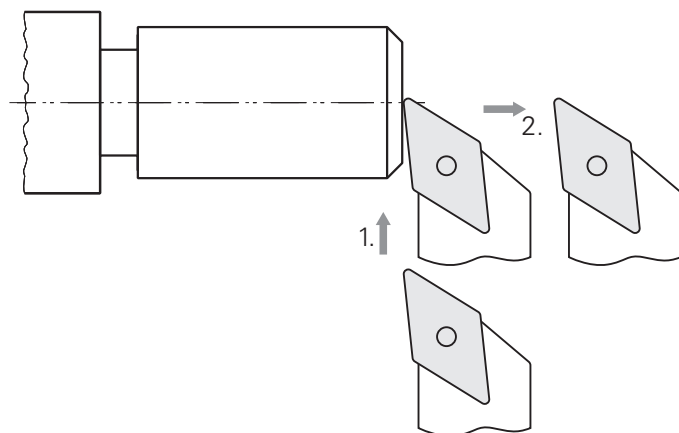

- ▶ Vložení hladicího nože do držáku
- ▶ Ve stavovém řádku ťukněte na **Nástroje**
- ▶ Zobrazí se dialog **Nástroje**
- ▶ Ťukněte na **Hladicí nůž**
- ▶ Ťukněte na **Potvrdit**
- ▶ Příklad automaticky převezme vhodné nástrojové parametry
- ▶ Dialog **Nástroje** se zavře
- ▶ Nastavte otáčky vřetena 2000 1/min
- ▶ Jeďte s nástrojem do polohy:
 - X: \varnothing 14,0 mm
 - Z: 0,0 mm
- ▶ Jeďte s nástrojem do polohy:
 - X: \varnothing -0,4 mm (1.)
- ▶ Odjeďte s nástrojem do bezpečné polohy (2.)

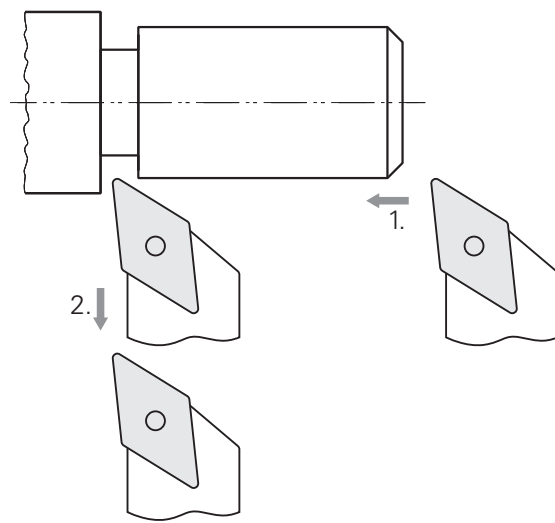
Obrábění načisto axiálně

- ▶ Jedzte s nástrojem do polohy:
 - X: \varnothing 10,0 mm
 - Z: 2,0 mm
- ▶ Jedzte s nástrojem do polohy:
 - Z: -38,0 mm (1.)
- ▶ Odjedzte s nástrojem do bezpečné polohy (2.)
- ▶ Zastavte vřeteno
- Úspěšně jste dokončili načisto vnější obrys

5.9 Zhotovení závitu

Závít zhotovíte v režimu MDI. Parametry závitu najdete například v tabulkách kovů.

Předpoklad:

- Osa X jako NC-osa
- Osa Z jako NC-osa
- Rotační osa jako NC-osa nebo vřeteno s orientací



Pokud váš soustruh nespĺňuje předpoklady, můžete závít zhotovit např. s nožem na řezání závítů. Případně můžete vyměnit příslušná kolečka pro stoupání 1,5 mm a soustružit závít za použití dělené matice.

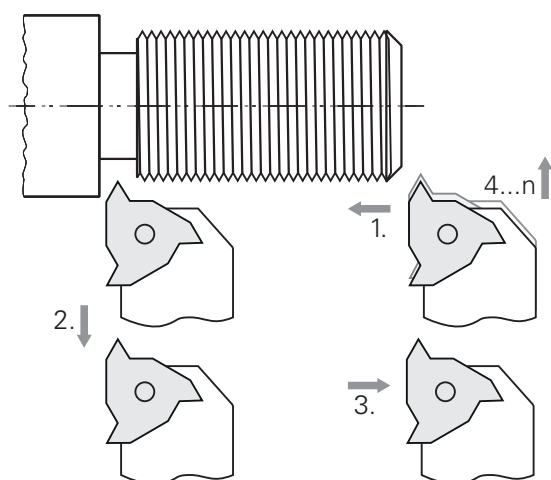

Obrázek 60: Příklad obrobku – Zhotovení závitu

Vyvolání



- ▶ V hlavním menu ťukněte na **MDI-režim**
- > Zobrazí se uživatelské rozhraní pro MDI-režim

5.9.1 Definování závitu



- ▶ Ve stavovém řádku ťukněte na **Nástroje**
- > Zobrazí se dialog **Nástroje**
- ▶ Ťukněte na **otočnou destičku na závit P = 1,5**



- ▶ Ťukněte na **Potvrdit**
- > Přístroj automaticky převezme vhodné nástrojové parametry
- > Dialog **Nástroje** se zavře



- ▶ Ve stavovém řádku ťukněte na **Založit**
- > Zobrazí se nový blok
- ▶ V rozevíracím seznamu **Typ bloku** zvolte typ bloku **Řezání závitu (rozšířené)**

- ▶ Podle parametrů z tabulek kovů zadejte:
 - **Poloha závitu:** Vnější závit
 - **Směr otáčení:** Ve směru hodinových ručiček
 - **Bezpečná vzdálenost:** 5
 - **Prumer závitu:** 10
 - **Hloubka závitu:** 0.92
 - **Hloubka řezu:** 0.1
 - **Přídavek na dokončení:** 0.0
 - **Stoupání závitu:** 1.5
 - **Počátek kontury v Z:** 0
 - **Konec kontury v Z:** -37
 - **Přeběh:** 3
 - **Počáteční úhel:** 0
 - **Rychlost rotace:** 500
 - **Rychlost posuvu v ose X:** 50
 - **Řezy ve vzduchu:** 3

- ▶ Zadání potvrďte vždy s **RET**
- ▶ Ke zpracování bloku ťukněte na **END**
- > Zobrazí se polohovací pomůcka
- > Když je okno simulace aktivní, tak se vizualizuje závit



5.9.2 Soustružení závitu



- ▶ Vložte otočnou destičku na závit P = 1,5 do držáku nástroje
- ▶ Ťukněte na **tláčítko NC-Start**

- ▶ Nastavte otáčky vřetena 500 1/min
- ▶ Postupujte podle pokynů Průvodce
- ▶ Po prvním řezu změřte závit přes 10 chodů a kontrolujte vzdálenost (15 mm)

- ▶ Postupujte podle pokynů Průvodce



- ▶ Ťukněte na **Uzavřít**
- > Zpracování se ukončí
- > Průvodce se ukončí
- > Závit kontrolujte např. protikusem nebo kalibrem.
- > Úspěšně jste zhotovili závit

6

Co dělat když ...

6.1 Přehled

Tato kapitola popisuje příčiny funkčních poruch přístroje a opatření k nápravě.



Kapitolu "Všeobecná obsluha" si musíte přečíst a pochopit před prováděním dále popsaných činností.

Další informace: "Všeobecná obsluha", Stránka 18

6.2 Export souborů přihlašování

Po poruše zařízení mohou soubory přihlašovacích protokolů podpořit hledání chyby se systémem HEIDENHAIN. Za tímto účelem je nutné exportovat soubory přihlašování ihned po opětovném zapnutí přístroje.

Export do velkokapacitního paměťového zařízení USB

Předpoklad: Velkokapacitní paměťové zařízení USB je v konektoru.



- ▶ Ťukněte v hlavní nabídce na **Správa souborů**
- ▶ V místě uložení **Internal** ťukněte na **System**
- ▶ Přetáhněte složku **Logging** doprava
- > Zobrazí se ovládací prvky



- ▶ Ťukněte na **Kopírovat do**
- ▶ V dialogovém okně vyberte místo uložení vašeho připojeného flashdisku USB.
- ▶ Ťukněte na **Výběr**
- > Složka se zkopíruje



Pošlete složku na service.ms-support@heidenhain.de. Uveďte přitom typ přístroje a verzi použitého softwaru.

6.3 Výpadek systému nebo napájení

V následujících případech může dojít k poškození dat operačního systému:

- Výpadek systému nebo napájení
- Vypnutí přístroje bez předchozího vypnutí operačního systému

Při poškození firmwaru spustí přístroj Recovery System, který ukazuje na obrazovce stručný návod.

Při obnovování přepíše Recovery System poškozený firmware s novým firmwarem, který byl předem uložen na USB-flashdisku. Při této operaci se smažou nastavení přístroje.

6.3.1 Obnovení firmwaru

- ▶ V počítači založte na USB-flashdisku (formát FAT32) složku "heidenhain"
- ▶ Do složky "heidenhain" založte složku "update"
- ▶ Do složky "update" zkopírujte nový firmware
- ▶ Firmware přejmenujte podle "recovery.dro"
- ▶ Vypněte přístroj
- ▶ Zastrčte USB-flashdisk do USB-rozhraní přístroje
- ▶ Zapněte přístroj
- > Přístroj spustí Recovery System
- > USB-flashdisk bude automaticky rozpoznán.
- > Firmware se automaticky nainstaluje.
- > Po úspěšné aktualizaci se firmware automaticky přejmenuje podle "recovery.dro.[yyyy.mm.dd.hh.mm]"
- ▶ Po dokončení instalace restartujte přístroj
- > Přístroj se spustí s továrním nastavením.

6.3.2 Obnovit konfiguraci

Nová instalace firmwaru obnoví tovární nastavení přístroje. Tím se nastavení, včetně korekce chyb a aktivovaných opčních programů smažou.

Chcete-li obnovit nastavení, musíte znovu provést nastavení na přístroji nebo obnovit dříve zálohovaná nastavení.



Opční programy, které byly aktivovány při zálohování nastavení, musí být povoleny v přístroji před obnovením nastavení.

- ▶ Aktivování opcí softwaru

Další informace: "Aktivovat Softwarové možnosti", Stránka 84

- ▶ Obnovení nastavení

Další informace: "Obnovit konfiguraci", Stránka 207

6.4 Poruchy

V případě poruch nebo narušení funkcí během provozu, které nejsou zahrnuty v níže uvedené tabulce "Odstranění poruch" si prostudujte dokumentaci výrobce stroje nebo kontaktujte servisní pobočku společnosti HEIDENHAIN.

6.4.1 Odstranění poruch



Následující kroky pro odstranění závad smí provádět pouze personál uvedený v tabulce.

Další informace: "Kvalifikace personálu", Stránka 15

Chyba	Zdroj chyby	Odstraňování chyb	Personál
Stavová LEDka zůstane po zapnutí tmavá	Chybí napájecí napětí	▶ Zkontrolujte síťovou šňůru	Odborný elektrikář
	Funkce přístroje je vadná	▶ Kontaktujte servisní pobočku společnosti HEIDENHAIN	Odborný personál

Chyba	Zdroj chyby	Odstraňování chyb	Personál
Při spuštění přístroje se zobrazí modrá obrazovka	Chyba firmware při startu	<ul style="list-style-type: none"> ▶ Při prvním výskytu přístroj vypněte a znovu zapněte. ▶ Při opakovaném výskytu kontaktujte servisní pobočku společnosti HEIDENHAIN 	Odborný personál
Po spuštění přístroje nejsou rozpoznána žádná zadání na dotykovém displeji.	Chybná inicializace hardwaru	<ul style="list-style-type: none"> ▶ Vypněte a znovu zapněte přístroj. 	Odborný personál
Osy se nepočítají, i přes pohyb měřidla	Chybné připojení snímače	<ul style="list-style-type: none"> ▶ Opravte připojení ▶ Kontaktujte servisní pobočku výrobce snímače 	Odborný personál
Osy se počítají chybně	Chybná nastavení snímače	<ul style="list-style-type: none"> ▶ Zkontrolujte nastavení snímače Stránka 92 	Odborný personál
Osami nejde pojíždět	Chybné nastavení os	<ul style="list-style-type: none"> ▶ Zkontrolujte nastavení os 	Odborný personál
	Override posuvu je nulový	<ul style="list-style-type: none"> ▶ Zkontrolujte polohu potenciometru Override posuvu 	Odborný personál
Chyba polohování	Chybné nastavení os	<ul style="list-style-type: none"> ▶ Zkontrolujte nastavení os 	Odborný personál
Chyba odstavení	Chybné nastavení os	<ul style="list-style-type: none"> ▶ Zkontrolujte nastavení os 	Odborný personál
Osami nelze s Jog-tlačítky pojíždět	Chybné nastavení os	<ul style="list-style-type: none"> ▶ Zkontrolujte nastavení os 	Odborný personál
	Chybný provozní režim (MDI-režim, Programování)	<ul style="list-style-type: none"> ▶ Zkontrolujte provozní režim 	Odborný personál
	Override posuvu je nulový	<ul style="list-style-type: none"> ▶ Zkontrolujte polohu potenciometru Override posuvu 	Odborný personál
Override posuvu neomezuje rychlost osy	Chybné nastavení Override posuvu	<ul style="list-style-type: none"> ▶ Zkontrolujte nastavení os 	Odborný personál
Nefunguje tlačítko rychloposuvu	Chybné nastavení rychloposuvu	<ul style="list-style-type: none"> ▶ Zkontrolujte nastavení Stránka 119 	Odborný personál
Externí chyba osy	Externí periferní zařízení	<ul style="list-style-type: none"> ▶ Provést systematické hledání poruchy 	Odborný personál, příp. OEM
Chyba vřetena	Chybné nastavení osy vřetena	<ul style="list-style-type: none"> ▶ Zkontrolujte nastavení osy vřetena Stránka 124 	Odborný personál, příp. OEM
	Externí periferní zařízení	<ul style="list-style-type: none"> ▶ Provést systematické hledání poruchy 	Odborný personál, příp. OEM
Odstávka vřetena	Externí periferní zařízení	<ul style="list-style-type: none"> ▶ Provést systematické hledání poruchy 	Odborný personál, příp. OEM
Cykly nelze spustit se Start cyklu	Chybné nastavení Automatický posuv	<ul style="list-style-type: none"> ▶ Zkontrolujte nastavení Stránka 119 	Odborný personál

Chyba	Zdroj chyby	Odstraňování chyb	Personál
Osvětlení tlačítka Start cyklu nefunguje	Chybné nastavení Autostart světla	▶ Zkontrolujte nastavení Stránka 121	Odborný personál
Zpětný chod při řezání závitu nefunguje	Chybné nastavení Koncová poloha objímky vřetena +/-	▶ Zkontrolujte nastavení	Odborný personál
Automatické najetí na koncový vypínač nefunguje	Chybné nastavení Softwarové koncové vypínače nebo Automatický posuv	▶ Zkontrolujte nastavení Stránka 118 Stránka 119	Odborný personál
Mimo softwarových koncových vypínačů	Chybné nastavení Softwarové koncové vypínače	▶ Zkontrolujte nastavení Stránka 118	Odborný personál
Nouzové vypnutí	Externí periferní zařízení	▶ Provést systematické hledání poruchy	Odborný personál, příp. OEM
Chybí řídicí napětí	Externí periferní zařízení	▶ Provést systematické hledání poruchy	Odborný personál, příp. OEM
Připojení k síti není možné	Vadná přípojka	▶ Zkontrolujte připojovací kabel a správné připojení k X116.	Odborný personál
	Chybné nastavení sítě	▶ Zkontrolujte nastavení sítě Stránka 162	Odborný personál
Připojený USB-flashdisk nebyl rozpoznán	Vadný USB-port	▶ Zkontrolujte správnou polohu USB-flashdisku v portu ▶ Použijte jiný USB-port	Odborný personál
	Typ nebo formátování USB-flashdisku není podporováno	▶ Použijte jiný USB-flashdisk ▶ USB-flashdisk formátujte s formátem FAT32	Odborný personál
Přístroj se spouští v režimu zotavení (pouze textový režim)	Chyba firmware při startu	▶ Při prvním výskytu přístroj vypněte a znovu zapněte. ▶ Při opakovaném výskytu kontaktujte servisní pobočku společnosti HEIDENHAIN	Odborný personál
Přihlášení uživatele není možné	Heslo není k dispozici	▶ Jako uživatel s nadřazeným stupněm oprávnění resetujte heslo Stránka 159 ▶ K resetování hesla OEM kontaktujte servisní pobočku HEIDENHAIN	Odborný personál

IV Rejstřík

A					
Akce myší					
Držení.....	20				
Konfigurace.....	164				
Tažení.....	20				
Ťuknutí.....	19				
Aktivovat Softwarové možnosti...	84				
Aktualizace firmwaru.....	199				
B					
Bezpečnostní opatření.....	15				
Bezpečnostní pokyny.....	12				
Periferní přístroje.....	16				
Všeobecné.....	16				
Blok obrábění					
Změna měřítka.....	46				
Zrcadlení.....	46				
C					
Centrální pohon.....	103				
Provádění programu.....	147				
Rozpoznání pohybu.....	107				
Spuštění speciální funkce.....	108				
Cykly.....	236, 255				
Č					
Číslo klíče.....	25				
Čistění.....	198				
Čistění obrazovky.....	198				
D					
Datumu a času.....	87, 158				
desetinná místa.....	87, 158				
Diagnostika					
1 V ss/11 µA ss.....	201				
EnDat.....	202				
Dokumentace					
Download.....	9				
OEM.....	139				
Příloha.....	10				
Dotyková obrazovka					
Konfigurace.....	164				
Obsluha.....	19				
Držení.....	20				
Duo-Pos.....	66				
E					
EnDat					
Chyby a výstrahy.....	204				
Rezervy funkcí.....	203				
G					
Gesta					
Držení.....	20				
Obsluha.....	19				
Tažení.....	20				
Ťuknutí.....	19				
H					
Heslo.....	25				
Standardní nastavení.....	25, 80, 154, 266				
Uživatel					
Smazat.....	160				
Vytvoření.....	160				
Změna.....	82, 156, 160				
Hlášení					
Uzavření.....	50				
Vyvolání.....	50				
Hlavní menu.....	28				
Hledání referenčních značek					
Proveďte po startu.....	26, 81, 155, 226				
Zapnutí.....	138				
Hnací vřeteno.....	124				
Chod programu					
Krátký popis.....	245				
Chybová hlášení.....	50, 147				
Konfigurace.....	149				
Chyby a výstrahy.....	204				
I					
ID-uživatele.....	160				
Informační pokyny.....	13				
instalaci.....	70				
Instalační pokyny.....	10				
J					
Jazyk					
Nastavení.....	25, 81, 155				
Jednotky.....	87, 158				
Nastavení.....	45				
K					
Konfigurace					
Dotyková obrazovka.....	164				
Klávesnice.....	164				
Osa + NC.....	109				
Konfigurace lineární korekce chyby (LEC).....	98				
Konfigurace nastavení sítě.....	162				
Konfigurování					
Vztažné body.....	167				
Konfigurování centrálního pohonu....	102				
Konfigurování virtuálních tlačítek					
os.....	123				
Korekce chyb					
Provedení.....	97				
Tabulka podpůrných bodů.....	100				
Korekce chyby					
Lineární korekce chyby.....	98				
Metody.....	97				
Úseková lineární korekce					
chyby.....	99				
Kvalifikace personálu.....	15				
L					
Licenční klíč					
Povolení.....	85				
Požádat.....	84				
Zadat.....	86				
Lissajousovi obrazce.....	201				
M					
MDI-režim					
Menu.....	31				
Použití koeficientu změny měřítka.....	242, 250				
Přehled.....	233				
Příklad.....	279				
Menu					
MDI-režim.....	31, 233				
Nastavení.....	38				
Programování.....	34				
Provádění programu.....	33, 245				
Přihlášení uživatele.....	37				
Ruční režim.....	30				
Správa souborů.....	36				
Vypnout.....	39				
Měřidla HEIDENHAIN.....	90				
M-funkce					
Jednotlivých výrobců.....	139				
Konfigurace.....	147				
Konfigurování.....	143				
Přehled.....	138				
Standardní.....	139				
montáž.....	64				
Držák Multi-Pos.....	68				
Stojánek Duo-Pos.....	66				
Stojánek Multi-Pos.....	67				
Stojánek Single-Pos.....	65				
Multi-Pos.....	67, 68				
N					
Nabídka					
Programování.....	253				
Ruční provoz.....	224				
Načíst licenční soubor.....	86				
Náhled obrysu					
Podrobný náhled.....	250				
Přehled.....	250				
Nastavení					
Menu.....	38				
Menu Rychlého přístupu.....	45				
Obnovení.....	207				
Zálohování.....	151, 169				
Nástroj					
Proměření.....	230				
Volba.....	230				
Založení.....	229				
Návod k obsluze.....	10				

Aktualizovat.....	161	Zpět.....	22, 22	Hrubování vnějšího obrysu....	272
Nové zabalení.....	62	Ovládání		Obrobek.....	265
O		Hlášení.....	50	Seřízení soustruhu.....	269
Obrysový náhled.....	241, 249, 261	Ovládací prvky.....	21	Soustružení zápichu.....	275
Obsluha.....	15	Úsporný režim.....	23	Soustružení zkosení.....	276
Dotykový displej a zadávací		P		Výkres závitového čepu.....	266
zařízení.....	19	Plán údržby.....	199	Vztažný bod.....	272
Gesta a operace s myší.....	19	Počítač.....	77	Závit.....	279
Obecná obsluha.....	19	Podmínky prostředí.....	213	Připojení	
Průvodce.....	51	Podpora programování.....	259	počítače.....	77
Zvuková zpětná vazba.....	51	Pojíždění po přírustcích.....	231	Připojení snímačů.....	73
Odborný elektrikář.....	16	Poruchy.....	283	Příslušenství.....	60
Odborný personál.....	16	Posuv		Přístroj	
OEM		Nastavit.....	47	instalovat.....	70
Definovat design klávesnice..	146	Poškození během dopravy.....	61	Seřízení.....	157
Přidat dokumentaci.....	139	Použití koeficientu změny		Uvedení do provozu.....	82
Přizpůsobit startovní obrazovku...	140	měřítka.....	242, 250	Vypnout.....	24
Přizpůsobit zobrazení.....	146	Povinnosti provozovatele.....	16	zapnout.....	23
OEM-Lišta.....	48	Program		R	
Funkce.....	49	Mazání bloků.....	259	Rezervy funkcí.....	203
Konfigurace M-funkcí.....	143	Otevření.....	251, 262	Rozpoznání pohybu.....	107
Konfigurovat.....	140	Použití.....	246	Rozsah dodávky.....	59
Ovládací prvky.....	49	Použití koeficientu změny		Ruční provoz	
Zobrazit OEM-logo.....	141	měřítka.....	242, 250	Menu.....	30
Okno simulace		Přechod na další blok.....	248	Ruční režim.....	30
Aktivovat.....	250	Přerušit zpracování.....	248	Rychlý start.....	265
Operace s myší		Přidat bloky.....	259	Ř	
Obsluha.....	19	Smazání.....	263	Řezání závitů.....	136
os.....	92	Uložit.....	260, 262	Jednoduše.....	236, 256
Osa průměru.....	135	Vytvoření.....	258	Rozšířené.....	238, 257
Osazení konektoru		Vytvoření záhlaví programu... 259		S	
Snímače.....	73	Zavřít.....	251, 262	ScreenshotClient	
Osazení konektorů		Zpracování (jednotlivé kroky) 247		Informace.....	150
Spínací vstupy.....	74	Zpracování (NC-řízení).....	247	Seřízení.....	157
Osazení přípojky		Zpracování (ručně).....	247	Sestavení.....	64
Síť.....	78	Zpracování bloků.....	263	Simulační okno.....	248
Síťové napětí.....	78	Programování		Single-Pos.....	65
Osy vřetena.....	124	Krátký popis.....	253	Síťová jednotka.....	163
otáčky vřetena		Menu.....	34	Síťová zástrčka.....	78
Horní meze.....	225, 235	Používání okna simulace.....	260	Skladování.....	62
Programování.....	49	Strojní funkce.....	255	Složka	
Předvolba.....	49	Propojené osy.....	134	Kopírování.....	174
Override-Anzeige.....	146	Propojení os.....	269	Posunutí.....	174
Overrides.....	121	Provádění programu.....	146, 245	Přejmenování.....	174
Ovládací prvky		Menu.....	33	Smazání.....	175
Hlavní menu.....	28	Průvodce.....	51	Vytvoření.....	173
Klávesnice na obrazovce.....	21	Přehled nových a revidovaných		Složky	
OEM-lišta.....	49	funkcí.....	8	Správa.....	173
Posuvný prepínač.....	22	Přehled připojení.....	71	Snímače	
Potvrdit.....	22	Převodové stupně		Konfigurace parametrů osy (1 V	
Přepínač.....	22	Konfigurování.....	132	ss, 11 µA ss).....	92
Přidat.....	22	Přidat startovní obrazovku.....	140	Konfigurování osových	
Rozevírací seznam.....	22	Přihlášení		parametrů (EnDat).....	91
Stavový rádek.....	44	Výchozí heslo.....	25	Soubor	
Tlačítka Plus/Mínus.....	21	Přihlášení uživatele.....	24, 37	Exportovat.....	176
Zavřít.....	22	Příklad			
		Hlazení vnějšího obrysu.....	276		

Importovat.....	177
Kopírování.....	175
Otevřít.....	176
Přejmenování.....	175
Přesunutí.....	174
Smazání.....	175
Soubory uživatele	
Obnovení.....	206
Souřadnicový systém	
Definování vztažného bodu... 227	
Souřadný systém	
V programech.....	254
Soustruh	
Proměření nástroje.....	270
Soustružení zápichu.....	275
Soustružení zkosení.....	276
Spojení s kostrou, 3vodičové.....	78
Správa programů.....	262
Správa souborů	
Menu.....	36
Stručný popis.....	172
Typy souborů.....	173
Spuštění centrálního pohonu.....	108
Spuštění speciální funkce centrálního pohonu.....	108
Stavová lišta	
Přírůstek.....	48
Stavový panel	
Posuv.....	47
Stavový řádek.....	44
Kalkulačka.....	47
Ovládací prvky.....	44
Stopky.....	47
Úprava nastavení menu Rychlého přístupu.....	45
Struktura složek.....	173
Symboly na přístroji.....	16
T	
Tabulka nástrojů	
Vytvoření.....	268
Tabulka pomocných bodů	
Přizpůsobení.....	101
Vytvoření.....	98
Vytvořit.....	99
Tabulka vztažných bodů	
Vytvoření.....	167
Tažení.....	20
Textová databáze	
Vytvoření.....	148
Textová označení.....	13
Ť	
Ťuknutí.....	19
Typy bloků.....	254
Ú	
Údaje přístroje.....	212
Úseková lineární korekce chyby (SLEC).....	99
Úsporný režim.....	23
U	
Uvedení do provozu.....	82
Uživatel	
Konfigurace.....	160
Odhlášení.....	25
Přihlášení.....	25
Přihlášení uživatele.....	24
Typy uživatelů.....	159
Vytvoření.....	160
Uživatelské rozhraní	
Hlavní menu.....	28
Menu MDI-režim.....	31
Menu Nastavení.....	38
Menu provádění programu.....	33
Menu Přihlášení uživatele.....	37
Menu Ruční režim.....	30
Menu Správa souborů.....	36
Menu Vypnout.....	39
Nabídka Programování.....	34
Po spuštění.....	27
Při dodání.....	27
V	
Virtuální tlačítka JOG.....	123
Volbu aplikace.....	84
Vřeteno	
Konfigurování vstupů a výstupů.....	124
Vypnout	
Menu.....	39
Vztažný bod	
Definování.....	227
Snímání.....	48
V programech.....	254
Z	
Zadávací přístroj	
Připojení.....	77
Zadávací zařízení	
Obsluha.....	19
Zálohování uživatelských souborů.... 152, 170	
zaokrouhlování.....	87, 158
Zapojení spínacích vstupů a výstupů.....	74
Zvuková zpětná vazba.....	51

V Seznam obrázků

Obrázek 1:	Klávesnice na obrazovce.....	21
Obrázek 2:	Uživatelské rozhraní ve stavu jako při dodání přístroje.....	27
Obrázek 3:	Menu Ruční režim	30
Obrázek 4:	Menu MDI-režim	31
Obrázek 5:	Menu Chod programu	33
Obrázek 6:	Menu Programování	34
Obrázek 7:	Nabídka Programování s otevřeným oknem simulace.....	35
Obrázek 8:	Menu Správa souborů	36
Obrázek 9:	Menu Přihlášení uživatele	37
Obrázek 10:	Menu Nastavení	38
Obrázek 11:	Podpora při činnostech od Průvodce.....	51
Obrázek 12:	Rozměry zadní strany přístroje.....	64
Obrázek 13:	Přístroj je namontovaný na stojánek Single-Pos.....	65
Obrázek 14:	Vedení kabelu u stojánku Single-Pos.....	65
Obrázek 15:	Přístroj namontovaný na stojánek Duo-Pos.....	66
Obrázek 16:	Vedení kabelu u stojánku Duo-Pos.....	66
Obrázek 17:	Přístroj namontovaný na stojánek Multi-Pos.....	67
Obrázek 18:	Vedení kabelu u stojánku Multi-Pos.....	67
Obrázek 19:	Přístroj namontovaný na držáku Multi-Pos.....	68
Obrázek 20:	Vedení kabelu u držáku Multi-Pos.....	68
Obrázek 21:	Zadní strana u přístrojů s ID 1089176-xx	72
Obrázek 22:	Zadní strana u přístrojů s ID 1089177-xx	72
Obrázek 23:	Přiřazení pravouhlého souřadného systému k obrobku.....	89
Obrázek 24:	Příklad –XML-souboru pro textovou databázi.....	148
Obrázek 25:	Uživatelské rozhraní ScreenshotClient.....	150
Obrázek 26:	Menu Správa souborů	172
Obrázek 27:	Nabídka Správa souborů s náhledem a informacemi o souboru.....	176
Obrázek 28:	Příklad funkčních rezerv dotykové sondy.....	203
Obrázek 29:	Rozměry skříňky.....	214
Obrázek 30:	Rozměry zadní strany přístroje.....	214
Obrázek 31:	Rozměry zadní strany přístrojů s ID 1089176-xx.....	215
Obrázek 32:	Rozměry zadní strany přístrojů s ID 1089177-xx.....	215
Obrázek 33:	Rozměry se stojánkem Single-Pos.....	216
Obrázek 34:	Rozměry přístroje se stojánkem Duo-Pos.....	216
Obrázek 35:	Rozměry přístroje se stojánkem Multi-Pos.....	217
Obrázek 36:	Rozměry přístroje s držákem Multi-Pos.....	217
Obrázek 37:	Menu Ruční režim	224
Obrázek 38:	Dialog Horní limit otáček vřetena	225
Obrázek 39:	Menu MDI-režim	234
Obrázek 40:	Dialog Horní limit otáček vřetena	235
Obrázek 41:	Schematické znázornění bloku Řezání závitu (základní)	236
Obrázek 42:	Schematické znázornění bloku Řezání závitu (rozšířené)	238
Obrázek 43:	Příklad bloku v režimu MDI	240
Obrázek 44:	Okno simulace s obrysovým náhledem.....	241
Obrázek 45:	Náhled Vzdálenost k ujetí s polohou s grafickou polohovací pomůckou.....	242

Obrázek 46:	Příklad – MDI-bloku.....	243
Obrázek 47:	Příklad – Provedení MDI-bloku s koeficientem změny měřítka.....	243
Obrázek 48:	Příklad programu v režimu Provádění programu	246
Obrázek 49:	Okno simulace s obrysovým náhledem.....	249
Obrázek 50:	Menu Programování	253
Obrázek 51:	Schematické znázornění bloku Řezání závitu (základní)	256
Obrázek 52:	Schematické znázornění bloku Řezání závitu (rozšířené)	257
Obrázek 53:	Příklad programu v režimu Programování	258
Obrázek 54:	Okno simulace s obrysovým náhledem.....	261
Obrázek 55:	Příkladový obrobek.....	265
Obrázek 56:	Příklad obrobku – Technický výkres.....	266
Obrázek 57:	Parametr hladicího nože.....	269
Obrázek 58:	Vztažný bod.....	269
Obrázek 59:	Příklad obrobku – Určení vztažného bodu.....	272
Obrázek 60:	Příklad obrobku – Zhotovení závitu.....	279

HEIDENHAIN

DR. JOHANNES HEIDENHAIN GmbH

Dr.-Johannes-Heidenhain-Straße 5

83301 Traunreut, Germany

☎ +49 8669 31-0

FAX +49 8669 32-5061

E-mail: info@heidenhain.de

Technical support FAX +49 8669 32-1000

Measuring systems ☎ +49 8669 31-3104

E-mail: service.ms-support@heidenhain.de

NC support ☎ +49 8669 31-3101

E-mail: service.nc-support@heidenhain.de

NC programming ☎ +49 8669 31-3103

E-mail: service.nc-pgm@heidenhain.de

PLC programming ☎ +49 8669 31-3102

E-mail: service.plc@heidenhain.de

APP programming ☎ +49 8669 31-3106

E-mail: service.app@heidenhain.de

www.heidenhain.de

