



HEIDENHAIN



POSITIP 8000 Demo

Uživatelská příručka
Soustružení

Indikace polohy

Česky (cs)
08/2023

Obsah

| | | |
|----------|----------------------------------|-----------|
| 1 | Základy..... | 7 |
| 2 | Instalace programu..... | 11 |
| 3 | Všeobecná obsluha..... | 17 |
| 4 | Konfigurace softwaru..... | 45 |
| 5 | Příkladpoužití..... | 51 |
| 6 | ScreenshotClient..... | 69 |
| 7 | Rejstřík..... | 75 |
| 8 | Seznam obrázků..... | 77 |

| | | |
|----------|---|-----------|
| 1 | Základy..... | 7 |
| 1.1 | Přehled..... | 8 |
| 1.2 | Informace o produktu..... | 8 |
| 1.2.1 | Demo-software pro předvedení funkcí přístroje..... | 8 |
| 1.2.2 | Rozsah funkcí demo-software..... | 8 |
| 1.3 | Používání ke stanovenému účelu..... | 8 |
| 1.4 | Použití v rozporu se stanoveným účelem..... | 8 |
| 1.5 | Pokyny pro čtení dokumentace..... | 8 |
| 1.6 | Textová označení..... | 9 |
| 2 | Instalace programu..... | 11 |
| 2.1 | Přehled..... | 12 |
| 2.2 | Stáhnout instalační soubor..... | 12 |
| 2.3 | Požadavky na systém..... | 12 |
| 2.4 | POSITIP 8000 Demo instalovat pod Microsoft Windows..... | 13 |
| 2.5 | POSITIP 8000 Demo odinstalovat..... | 15 |

| | | |
|-------------|---|-----------|
| 3 | Všeobecná obsluha..... | 17 |
| 3.1 | Přehled..... | 18 |
| 3.2 | Obsluha pomocí dotykové obrazovky a zadávacích zařízení..... | 18 |
| 3.2.1 | Dotyková obrazovka a zadávací zařízení..... | 18 |
| 3.2.2 | Gesta a operace s myší..... | 18 |
| 3.3 | Hlavní ovládací prvky a funkce..... | 20 |
| 3.4 | POSITIP 8000 Demo start a ukončení..... | 22 |
| 3.4.1 | POSITIP 8000 Demo spuštění..... | 22 |
| 3.4.2 | Ukončit POSITIP 8000 Demo..... | 23 |
| 3.5 | Přihlášení a odhlášení uživatele..... | 23 |
| 3.5.1 | Přihlášení uživatele..... | 23 |
| 3.5.2 | Odhlášení uživatele..... | 23 |
| 3.6 | Nastavení jazyka..... | 24 |
| 3.7 | Uživatelské rozhraní..... | 25 |
| 3.7.1 | Uživatelské rozhraní po Spuštění..... | 25 |
| 3.7.2 | Hlavní menu uživatelského rozhraní..... | 25 |
| 3.7.3 | Menu Ruční režim..... | 27 |
| 3.7.4 | Menu MDI-režim..... | 28 |
| 3.7.5 | Nabídka Provádění programu..... | 30 |
| 3.7.6 | Nabídka Programování..... | 31 |
| 3.7.7 | Menu Správa souborů..... | 33 |
| 3.7.8 | Menu Přihlášení uživatele..... | 34 |
| 3.7.9 | Menu Nastavení..... | 35 |
| 3.7.10 | Menu Vypnout..... | 36 |
| 3.8 | Indikace polohy..... | 36 |
| 3.8.1 | Ovládací prvky indikace polohy..... | 36 |
| 3.8.2 | Funkce indikace polohy..... | 37 |
| 3.9 | Stavový řádek..... | 41 |
| 3.9.1 | Ovládací prvky stavového řádku..... | 41 |
| 3.9.2 | Nastavit posuv..... | 42 |
| 3.9.3 | Zadejte a aktivujte přírůstek..... | 42 |
| 3.9.4 | Doplňkové funkce v ručním režimu..... | 43 |
| 3.10 | OEM-Lišta..... | 43 |
| 3.10.1 | Ovládací prvky Nabídka OEM..... | 43 |

| | | |
|----------|---|-----------|
| 4 | Konfigurace softwaru..... | 45 |
| 4.1 | Přehled..... | 46 |
| 4.2 | Nastavení jazyka..... | 46 |
| 4.3 | Aktivování opčního softwaru..... | 47 |
| 4.4 | Výběr provedení produktu (nepovinné)..... | 47 |
| 4.5 | Zvolte Aplikace..... | 48 |
| 4.6 | Kopírovat konfigurační soubor..... | 48 |
| 4.7 | Načíst konfigurační data..... | 49 |
| 5 | Příklad použití..... | 51 |
| 5.1 | Přehled..... | 52 |
| 5.2 | Přihlášení pro příklad použití..... | 53 |
| 5.3 | Předpoklady..... | 53 |
| 5.4 | Seřízení soustruhu..... | 56 |
| 5.4.1 | Proměření výchozího nástroje..... | 57 |
| 5.4.2 | Proměření nástrojů..... | 58 |
| 5.4.3 | Určení vztažného bodu..... | 59 |
| 5.5 | Hrubování vnějšího obrysu..... | 59 |
| 5.6 | Zápich soustružit..... | 62 |
| 5.7 | Soustružení zkosení..... | 63 |
| 5.8 | Hlazení vnějšího obrysu..... | 63 |
| 5.9 | Zhotovení závitu..... | 66 |
| 5.9.1 | Definování závitu..... | 67 |
| 5.9.2 | Soustružení závitu..... | 67 |

| | | |
|----------|---|-----------|
| 6 | ScreenshotClient..... | 69 |
| 6.1 | Přehled..... | 70 |
| 6.2 | Informace o ScreenshotClient..... | 70 |
| 6.3 | ScreenshotClientStart..... | 71 |
| 6.4 | ScreenshotClient spojení s Demo-softwarem..... | 71 |
| 6.5 | ScreenshotClient propojte s přístrojem..... | 72 |
| 6.6 | Konfigurovat ScreenshotClient pro snímání obrazovky..... | 72 |
| 6.6.1 | Konfigurovat umístění uložení a název souboru snímků obrazovky..... | 72 |
| 6.6.2 | Konfigurace jazyka uživatelského rozhraní snímání obrazovek..... | 72 |
| 6.7 | Vytvoření snímků obrazovek..... | 73 |
| 6.8 | ScreenshotClient ukončit..... | 74 |
| 7 | Rejstřík..... | 75 |
| 8 | Seznam obrázků..... | 77 |

1

Základy

1.1 Přehled

Tato kapitola obsahuje informace o výrobku a o tomto návodu.

1.2 Informace o produktu

1.2.1 Demo-software pro předvedení funkcí přístroje

POSITIP 8000 Demo je software, který lze nainstalovat samostatně v počítači. Pomocí POSITIP 8000 Demo se můžete seznámit s funkcemi přístroje, testovat je nebo předvádět.

1.2.2 Rozsah funkcí demo-software

Kvůli chybějícímu hardwarovému prostředí nemají funkce demo-software plnou funkčnost přístroje. Z jejich popisu se ale můžete seznámit s nejdůležitějšími funkcemi a pracovní plochou.

1.3 Používání ke stanovenému účelu

Přístroje modelové řady POSITIP 8000 jsou vysoce hodnotné digitální indikace polohy pro provoz na ručně ovládaných obráběcích strojích. V kombinaci s délkovými a úhlovými snímači nabízí přístroje modelové řady indikaci polohy nástroje v několika osách a další funkce k ovládní obráběcích strojů.

POSITIP 8000 Demo je softwarový produkt k předvedení základních funkcí zařízení řady POSITIP 8000. POSITIP 8000 Demo smí se používat výhradně k předvádění, vzdělávání nebo výcviku.

1.4 Použití v rozporu se stanoveným účelem

POSITIP 8000 Demo je určen pouze pro použití podle určeného účelu. Použití k jiným účelům je zakázáno, zejména:

- pro výrobní účely na výrobních systémech
- jako součást výrobních systémů

1.5 Pokyny pro čtení dokumentace

Přejete si změnu nebo jste zjistili chybu?

Neustále se snažíme o zlepšování naší dokumentace pro vás. Pomozte nám přitom a sdělte nám prosím vaše návrhy na změny na tuto e-mailovou adresu:

userdoc@heidenhain.de

1.6 Textová označení

V tomto návodu se používají následující textová označení:

| Zobrazení | Význam |
|--------------|--|
| ▶ ... | označuje určitý krok akce a výsledek akce |
| > ... | Příklad: <ul style="list-style-type: none">▶ Klepněte na OK> Hlášení se uzavře. |
| ■ ... | označuje výčet |
| ■ ... | Příklad: <ul style="list-style-type: none">■ Rozhraní TTL■ Rozhraní EnDat■ ... |
| tučně | označuje nabídky, indikace a softwarová tlačítka Příklad: <ul style="list-style-type: none">▶ Klepněte na Vypnout> Operační systém se vypne.▶ Vypněte přístroj síťovým vypínačem. |

2

Instalace programu

2.1 Přehled

Tato kapitola obsahuje všechny informace potřebné pro stažení POSITIP 8000 Demo a instalaci do počítače podle určeného účelu.

2.2 Stáhnout instalační soubor

Předtím než můžete Demo nainstalovat do počítače, musíte stáhnout instalační soubor z portálu HEIDENHAIN.



Ke stažení instalačního souboru z portálu HEIDENHAIN potřebujete přístupové oprávnění ke složce v portálu **Software** v adresáři příslušného produktu.

Pokud nemáte přístupové oprávnění ke složce v portálu **Software**, můžete požádat o přístup u svého kontaktního partnera fy HEIDENHAIN.

- ▶ Aktuální verze POSITIP 8000 Demo je ke stažení zde: **www.heidenhain.de**
- ▶ Přejděte do složky se staženými soubory vašeho prohlížeče
- ▶ Rozbalte stažený soubor s koncovkou **.zip** do dočasné složky
- > Do této složky se rozbalí tyto soubory:
 - Instalační soubor s příponou **.exe**
 - Soubor **DemoBackup.mcc**

2.3 Požadavky na systém

Pokud chcete POSITIP 8000 Demo nainstalovat do počítače, musí systém splňovat následující požadavky:

- Microsoft Windows 7 a vyšší
- doporučené rozlišení obrazovky minimálně 1280 × 800

2.4 POSITIP 8000 Demo instalovat pod Microsoft Windows

- ▶ Přejděte do dočasné složky, kam jste rozbalili stažený soubor s koncovkou **.zip**
Další informace: "Stáhnout instalační soubor", Stránka 12
- ▶ Spusťte instalační soubor s koncovkou **.exe**
- ▶ Otevře se průvodce instalací:

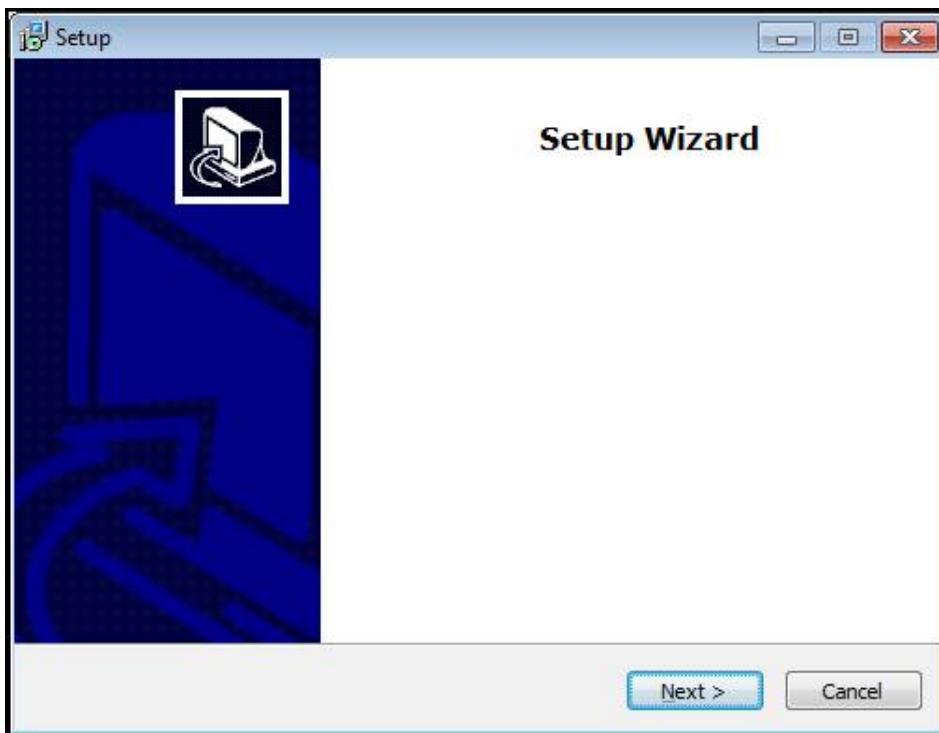

Obrázek 1: **Průvodce instalací**

- ▶ Klikněte na **Next** (Další)
- ▶ V tomto kroku instalace **License Agreement** přijměte licenční podmínky
- ▶ Klikněte na **Next** (Další)

i V tomto kroku instalace **Select Destination Location** navrhuje průvodce instalací místo k uložení. Doporučuje se zachovat navržené místo uložení.

- ▶ V kroku instalace **Select Destination Location** zvolte místo uložení, kam se má POSITIP 8000 Demo uložit
- ▶ Klikněte na **Next** (Další)

i V kroku instalace **Select Components** se standardně instaluje také program ScreenshotClient. Pomocí ScreenshotClient můžete vytvářet snímky aktivní obrazovky vašeho zařízení.

Když chcete instalovat ScreenshotClient

- ▶ V kroku instalace **Select Components** neprovádějte žádné změny výchozího nastavení

Další informace: "ScreenshotClient", Stránka 69

- ▶ V kroku instalace **Select Components:**
 - Zvolte způsob instalace
 - Aktivujte/deaktivujte opci **Screenshot Utility**

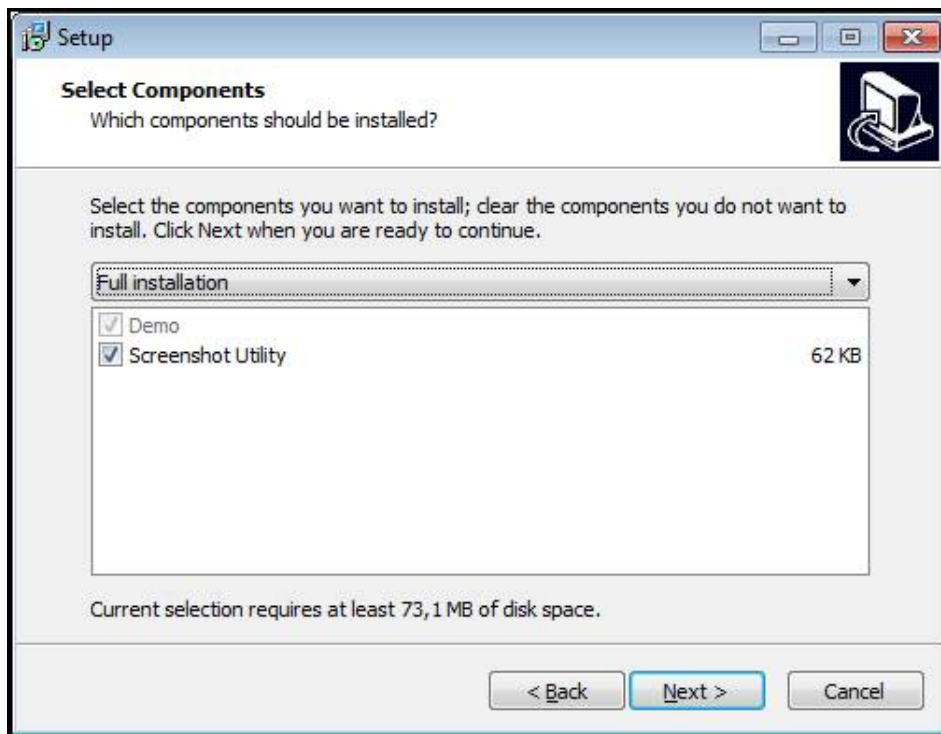

Obrázek 2: Průvodce instalací s aktivovanými opcemi **Demo-Software** a **Screenshot Utility**

- ▶ Klikněte na **Next** (Další)
- ▶ V kroku instalace **Select Start Menu Folder** zvolte místo uložení, kde se má vytvořit složka nabídky Start
- ▶ Klikněte na **Next** (Další)
- ▶ V kroku instalace **Select Additional Tasks** přijměte/odmítněte opci **Desktop icon**
- ▶ Klikněte na **Next** (Další)
- ▶ Klikněte na **Install** (Instalovat)
- > Spustí se instalace, indikátor zobrazuje její průběh.
- ▶ Po úspěšné instalaci zavřete průvodce instalací pomocí **Finish**
- > Program jste úspěšně nainstalovali na svůj počítač.

2.5 POSITIP 8000 Demo odinstalovat

- ▶ Klikněte do vyhledávacího políčka na hlavním panelu systému Windows.
- ▶ Jako hledaný výraz zadejte „Odstranit“
- ▶ Klikněte na tyto prvky jeden po druhém:
 - **Přidat nebo odebrat programy**
 - **POSITIP 8000 Demo**
 - **Odinstalovat**
- ▶ Postupujte podle pokynů Asistenty
- > Program jste úspěšně odinstalovali ze svého počítače

3

Všeobecná obsluha

3.1 Přehled

Tato kapitola popisuje uživatelské rozhraní a prvky ovládání jakož i základní funkce od POSITIP 8000 Demo.

3.2 Obsluha pomocí dotykové obrazovky a zadávacích zařízení

3.2.1 Dotyková obrazovka a zadávací zařízení

Obsluha ovládacích prvků v uživatelském rozhraní od POSITIP 8000 Demo se provádí pomocí dotykové obrazovky nebo připojené myši.



K zadání dat můžete použít klávesnici na dotykové obrazovce nebo připojenou klávesnici.

3.2.2 Gesta a operace s myší

Chcete-li aktivovat ovládací prvky uživatelského rozhraní, přepnout je nebo přesunout, můžete použít dotykovou obrazovku od POSITIP 8000 Demo nebo pomocí myši. Ovládání dotykové obrazovky a myši probíhá gesty.

i Gesta pro ovládání dotykové obrazovky se mohou lišit od gest používaných k ovládání myši.

Pokud jsou gesta pro ovládání dotykové obrazovky a myši rozdílná, popisuje tato příručka obě možnosti ovládání jako alternativní kroky. Alternativní kroky ovládání dotykové obrazovky a myši jsou označeny následujícími symboly:

| | |
|---|------------------------------------|
|  | Ovládání pomocí dotykové obrazovky |
|  | Ovládání pomocí myši |

Následující přehled popisuje různá gesta pro ovládání dotykové obrazovky a myši:

Ťuknutí



označuje krátký dotyk na dotykové obrazovce



označuje jeden stisk levého tlačítka myši

Kliknutí spouští mezi jiným následující činnosti

- Volba nabídek, prvků nebo parametrů
- Zadávání znaků z klávesnice na obrazovce
- Zavření dialogu

Držení

označuje delší dotyk na dotykové obrazovce

označuje jednotlivý stisk a navazující podržení levého tlačítka myši

Držení spouští mezi jiným následující činnosti

- Rychlá změna hodnot ve vstupních políčkách s tlačítky Plus a Mínus

Tažení



označuje pohyb prstem přes dotykovou obrazovku, kde alespoň počátek je jednoznačně definován



označuje jednotlivé stisknutí a podržení levého tlačítka myši se současným pohybem myši; nejméně počáteční bod pohybu je jednoznačně definován

Tažení spouští mezi jiným následující činnosti

- Rolování v seznamech a textech

3.3 Hlavní ovládací prvky a funkce



Následující ovládací prvky umožňují konfiguraci a ovládání přes dotykovou obrazovku nebo zadávací zařízení.



Klávesnice na obrazovce

Klávesnicí na obrazovce zadáváte text do zadávacích políček uživatelského rozhraní. V závislosti na zadávacím políčku se zobrazí numerická nebo alfanumerická klávesnice.

Používání klávesnice na obrazovce

- ▶ Chcete-li zadat hodnotu, ťukněte do zadávacího políčka
- > Zadávací políčko se zvýrazní.
- > Zobrazí se klávesnice na obrazovce.
- ▶ Zadejte text nebo čísla
- > Pokud je zadání správné a úplné, může se zobrazit zelené zaškrtnutí.
- > Neúplné zadání nebo zadání chybné hodnoty je případně indikováno červeným vykřičníkem. Zadávání pak nelze ukončit.
- ▶ K převzetí hodnot potvrďte zadání s **RET**
- > Hodnoty se zobrazí.
- > Klávesnice zmizí z obrazovky.

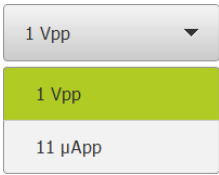
| Ovládací prvek | Funkce |
|---|--|
|  | <p>Zadávací políčka s tlačítky Plus a Mínus</p> <p>Tlačítka Plus + a Mínus - na obou stranách čísla je možné hodnotu čísla upravit.</p> <ul style="list-style-type: none"> ▶ Klepejte na + nebo -, dokud se nezobrazí požadovaná hodnota. ▶ Podržením + nebo - lze hodnoty měnit rychleji > Zvolená hodnota se zobrazí. |
|  | <p>Přepínač</p> <p>Přepínačem lze přepínat mezi dvěma funkcemi.</p> <ul style="list-style-type: none"> ▶ Klepněte na požadovanou funkci > Aktivní funkce bude zobrazena zeleně > Neaktivní funkce bude zobrazena světle-šedě |
|  | <p>Posuvný přepínač</p> <p>Posuvným přepínačem povolíte nebo zakážete funkci.</p> <ul style="list-style-type: none"> ▶ Přetáhněte posuvný přepínač do požadované polohy nebo ▶ Ťukněte na posuvný přepínač > Funkce se aktivuje nebo deaktivuje |

| Ovládací prvek | Funkce |
|---|---|
|  | <p>Rozevírací seznam</p> <p>Tlačítka rozevíracích seznamů jsou označeny trojúhelníčkem směřujícím dolů.</p> <ul style="list-style-type: none"> ▶ Klepněte na tlačítko > Rozevírací seznam se otevře > Aktivní záznam je označen zeleně ▶ Klepněte na požadovaný záznam > Požadovaný záznam se převezme |
| Ovládací prvek | Funkce |
|  | <p>Zpět</p> <p>Poslední krok vykonaný tlačítkem lze vrátit zpět. Již provedené postupy nelze vrátit zpět.</p> <ul style="list-style-type: none"> ▶ Klepněte na Zpět > Poslední krok bude vrácen zpět. |
|  | <p>Přidat</p> <ul style="list-style-type: none"> ▶ Chcete-li přidat další prvek, ťukněte na Přidat > Bude přidán nový prvek. |
|  | <p>Zavřít</p> <ul style="list-style-type: none"> ▶ Chcete-li zavřít dialog, klepněte na Zavřít. |
|  | <p>Potvrdit</p> <ul style="list-style-type: none"> ▶ Chcete-li zavřít určitou akci, ťukněte na Potvrdit. |
|  | <p>Zpět</p> <ul style="list-style-type: none"> ▶ Klepnutím na Zpět se vrátíte do nadřazené úrovně ve struktuře menu |

3.4 POSITIP 8000 Demo start a ukončení

3.4.1 POSITIP 8000 Demo spuštění

i Předtím, než můžete použít POSITIP 8000 Demo, musíte provést kroky ke konfiguraci softwaru

PT

- ▶ Ťkněte na pracovní plochu systému Windows **POSITIP 8000 Demo** nebo
- ▶ Otevřete ve Windows postupně:
 - **Start**
 - **Všechny programy**
 - **HEIDENHAIN**
 - **POSITIP 8000 Demo**

i

K dispozici jsou dva spustitelné soubory s různými režimy zobrazení:

- **POSITIP 8000 Demo**: spustí se v okně ve Windows
- **POSITIP 8000 Demo (Celá obrazovka)**: Spustí se v režimu celé obrazovky

PT

- ▶ Ťkněte na **POSITIP 8000 Demo** nebo **POSITIP 8000 Demo (celá obrazovka)**
- ▶ POSITIP 8000 Demo spustí v pozadí výstupní okno. Výstupní okno není pro ovládání relevantní a po ukončení POSITIP 8000 Demo se opět uzavře.
- ▶ POSITIP 8000 Demo spustí uživatelské rozhraní s menu **Přihlášení uživatele**.

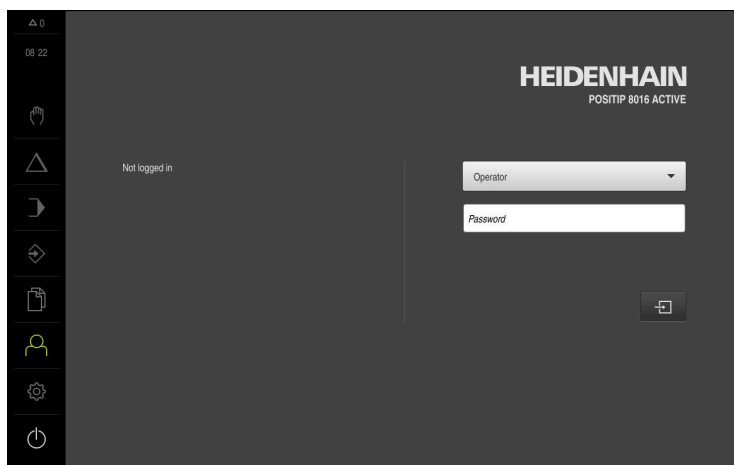

Obrázek 3: Menu **Přihlášení uživatele**

3.4.2 Ukončit POSITIP 8000 Demo



- ▶ Klepněte v hlavní nabídce na **Vypnout**



- ▶ Klepněte na **Vypnout**
- > POSITIP 8000 Demo se ukončí.



Ukončete také POSITIP 8000 Demo v okně Microsoft Windows pomocí menu **Vypnout**.

Pokud ukončíte okno Microsoft Windows přes **Zavřít**, tak se všechna nastavení ztratí.

3.5 Přihlášení a odhlášení uživatele

V nabídce **Přihlášení uživatele** se na přístroji přihlašujete a odhlašujete jako uživatel.

K přístroji může být přihlášen pouze jeden uživatel. Přihlášený uživatel se zobrazí. Pro přihlášení nového uživatele se musí přihlášený uživatel odhlásit.



Přístroj je vybaven několika úrovněmi oprávnění, které definují rozsáhlou nebo omezenou správu a obsluhu uživatelem.

3.5.1 Přihlášení uživatele



- ▶ Ťukněte v hlavní nabídce na **Přihlášení uživatele**
- ▶ V rozbalovacím seznamu zvolte uživatele **OEM**
- ▶ Ťukněte do zadávacího políčka **Heslo**
- ▶ Zadejte heslo "**oem**" uživatele **OEM**
- ▶ Zadání potvrďte s **RET**.



- ▶ Ťukněte na **Přihlásit**
- > Uživatel se přihlásí a zobrazí se .

3.5.2 Odhlášení uživatele



- ▶ Ťukněte v hlavní nabídce na **Přihlášení uživatele**



- ▶ Ťukněte na **Odhlásit**
- > Uživatel bude odhlášen.
- > Všechny funkce hlavního menu kromě **Vypnutí** jsou vypnuté.
- > Přístroj se může znovu použít až po přihlášení uživatele.

3.6 Nastavení jazyka

Jazykem uživatelského rozhraní ve stavu při expedici je angličtina. Uživatelské rozhraní můžete nastavit na požadovaný jazyk.



- ▶ Ťukněte v hlavní nabídce na **Nastavení**.



- ▶ Klepněte na **Uživatel**
- > Přihlášený uživatel se označí zaškrtnutím.
- ▶ Vyberte přihlášeného uživatele
- > Vybraný jazyk uživatele se v rozevíracím seznamu **Jazyk** (Jazyk) zobrazí s odpovídající vlaječkou.
- ▶ V rozevíracím seznamu **Jazyk** vyberte vlaječku požadovaného jazyka.
- > Uživatelské rozhraní se zobrazí ve zvoleném jazyku.

3.7 Uživatelské rozhraní

3.7.1 Uživatelské rozhraní po Spuštění

Uživatelské rozhraní po spuštění

Když byl naposledy přihlášený uživatel typu **Operator** s aktivním automatickým přihlášením, tak přístroj zobrazí po startu menu **Ruční režim**.

Pokud není povoleno automatické přihlášení uživatele, otevře přístroj nabídku **Přihlášení uživatele**.

Další informace: "Menu Přihlášení uživatele", Stránka 34



3.7.2 Hlavní menu uživatelského rozhraní

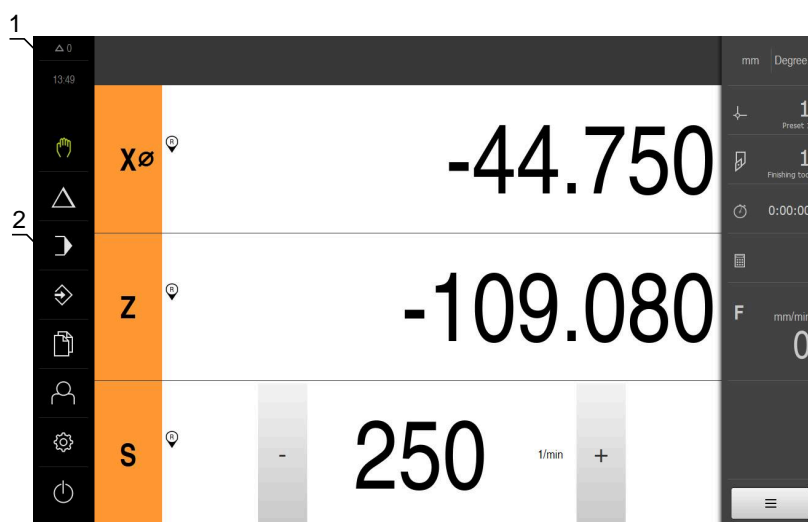





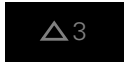

Uživatelské rozhraní (v ručním provozu)



- 1 Oblast hlášení, zobrazuje čas a počet uzavřených hlášení
- 2 Hlavní nabídka s ovládacími prvky

Ovládací prvky hlavního menu

| Ovládací prvek | Funkce |
|---|--|
|  | Hlášení Zobrazí přehled všech hlášení a počet neuzavřených hlášení |
|  | Ruční režim Ruční polohování strojních os Další informace: "Menu Ruční režim", Stránka 27 |
|  | MDI-režim Přímé zadávání požadovaných osových pohybů (Manual Data Input = ruční zadání dat); zbývající vzdálenost bude vypočtena a zobrazena Další informace: "Menu MDI-režim", Stránka 28 |

| Ovládací prvek | Funkce |
|---|--|
|  | <p>Provádění programu</p> <p>Provedení předem připraveného programu s vedením uživatele</p> <p>Další informace: "Nabídka Provádění programu", Stránka 30</p> |
|  | <p>Programování</p> <p>Vytváření a správa jednotlivých programů</p> <p>Další informace: "Nabídka Programování", Stránka 31</p> |
|  | <p>Správa souborů</p> <p>Správa souborů, které jsou v přístroji k dispozici</p> <p>Další informace: "Menu Správa souborů", Stránka 33</p> |
|  | <p>Přihlášení uživatele</p> <p>Přihlášení a odhlášení uživatele</p> <p>Další informace: "Menu Přihlášení uživatele", Stránka 34</p> |
|  | <div style="border: 1px solid black; padding: 5px;"> <p> Pokud je přihlášen uživatel s rozšířenými oprávněními (uživatelský typ Setup nebo OEM), zobrazí se ikona ozubeného kola.</p> </div> |
|  | <p>Nastavení</p> <p>Nastavení přístroje, jako např. zřizování uživatelů, konfigurování snímačů nebo aktualizace firmwaru</p> <p>Další informace: "Menu Nastavení", Stránka 35</p> |
|  | <p>Vypnutí</p> <p>Ukončení činnosti operačního systému nebo aktivování úsporného režimu</p> <p>Další informace: "Menu Vypnout", Stránka 36</p> |

3.7.3 Menu Ruční režim

Vyvolání



- ▶ V hlavním menu ťukněte na **Ruční režim**
- > Zobrazí se uživatelské rozhraní pro ruční provoz.

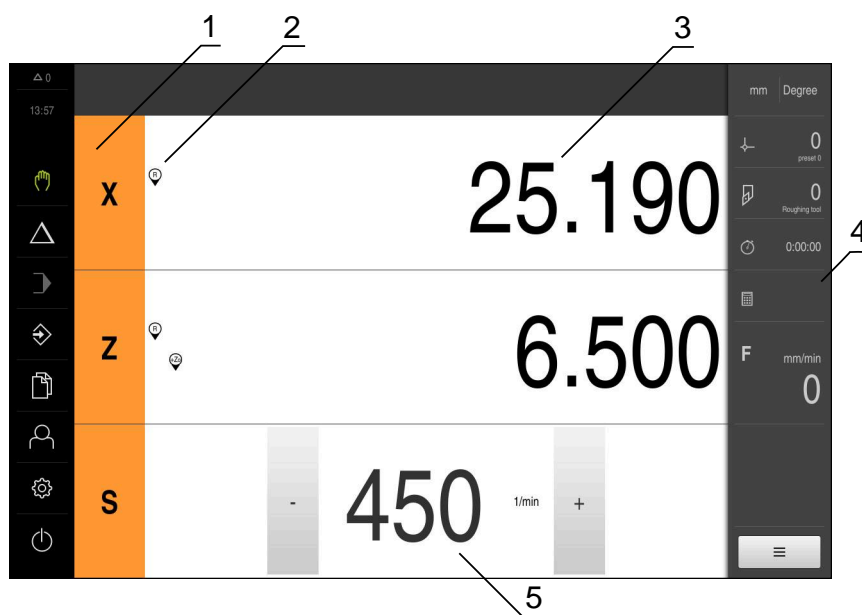

Obrázek 4: Menu **Ruční režim**

- 1 Osové tlačítko
- 2 Reference
- 3 Indikace polohy
- 4 Stavový řádek
- 5 Otáčky vřetena (obráběcí stroj)

Menu **Ruční režim** ukazuje v pracovní oblasti hodnoty polohy, naměřené ve strojních osách.

Ve stavovém řádku máte k dispozici další funkce.

3.7.4 Menu MDI-režim

Vyvolání



- ▶ V hlavním menu ťukněte na **MDI-režim**
- > Zobrazí se uživatelské rozhraní pro MDI-režim.

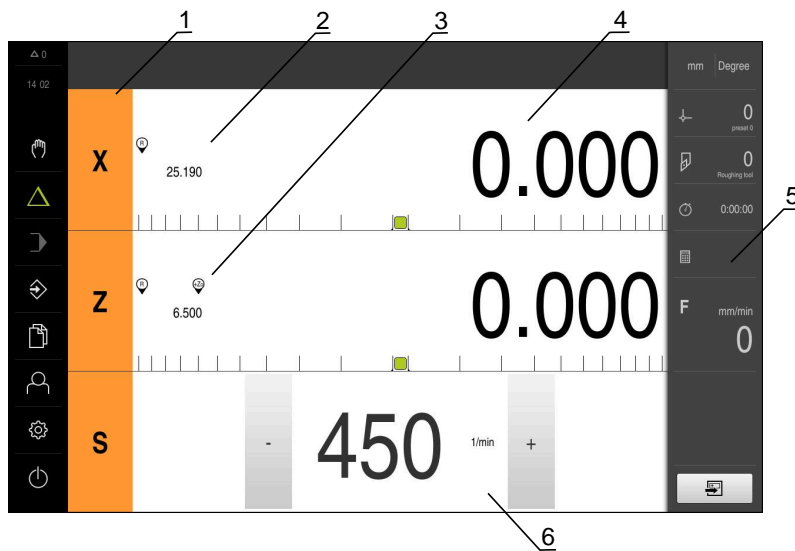

Obrázek 5: Menu **MDI-režim**

- 1 Osové tlačítko
- 2 Aktuální poloha
- 3 Propojené osy
- 4 Zbývající dráha
- 5 Stavový řádek
- 6 Otáčky vřetena (obráběcí stroj)

Dialog MDI blok



- ▶ V hlavním menu klepněte na **MDI-režim**



- ▶ Ve stavovém řádku klepněte na **Založit**
- ▶ Zobrazí se uživatelské rozhraní pro MDI-režim.

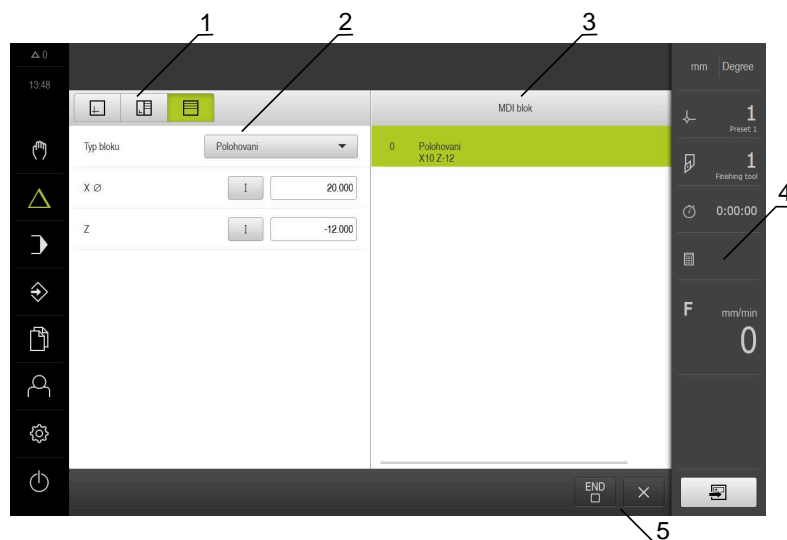

- 1 Lišta voleb zobrazení
- 2 Parametry bloku
- 3 MDI-blok
- 4 Stavový řádek
- 5 Bloky nástroje

Menu **MDI-režim** umožňuje přímé zadání požadovaných osových pohybů (MDI = Manual Data Input - ruční vložení dat). Přitom je předvolená vzdálenost k cílovému bodu; zbývající vzdálenost bude vypočtena a zobrazena.

Ve stavovém řádku máte k dispozici další naměřené hodnoty a funkce.

3.7.5 Nabídka Provádění programu

Vyvolání



- ▶ V hlavním menu klepněte na **Provádění programu**
- Zobrazí se uživatelské rozhraní pro Provádění programu.

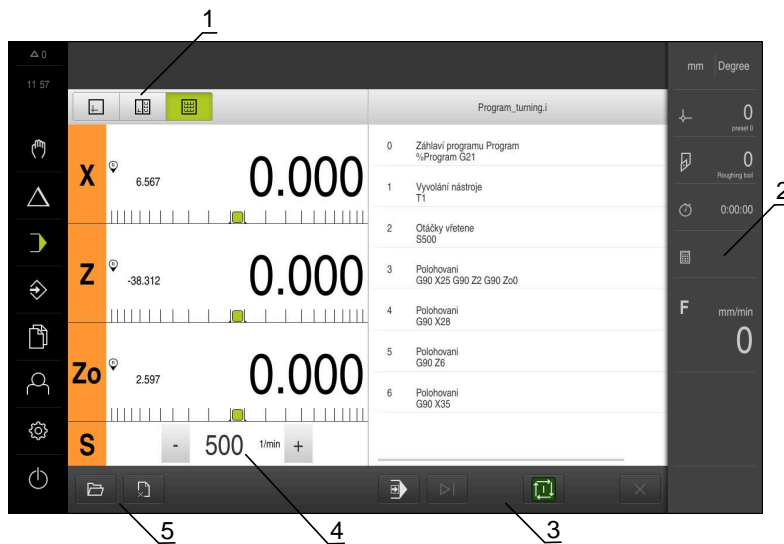

Obrázek 6: Menu **Chod programu**

- 1 Lišta voleb zobrazení
- 2 Stavový řádek
- 3 Ovládání programu
- 4 Otáčky vřetena (obráběcí stroj)
- 5 Správa programů

Menu **Provádění programu** umožňuje provedení programu připraveného předem v režimu Programování. Při provádění vás Průvodce provede jednotlivými kroky.

V nabídce **Provádění programu** můžete zobrazit okno simulace, které vizualizuje vybraný blok.

Ve stavovém řádku máte k dispozici další naměřené hodnoty a funkce.

3.7.6 Nabídka Programování

Vyvolání



- ▶ V hlavním menu ťukněte na **Programování**
- > Zobrazí se uživatelské rozhraní pro programování.



Stavový řádek a volitelná OEM-lišta nejsou v menu **Programování** k dispozici.



Obrázek 7: Menu **Programování**

- 1 Lišta voleb zobrazení
- 2 Lišta nástrojů
- 3 Správa programů

V opčním okně simulace můžete vidět vizualizaci zvoleného bloku.

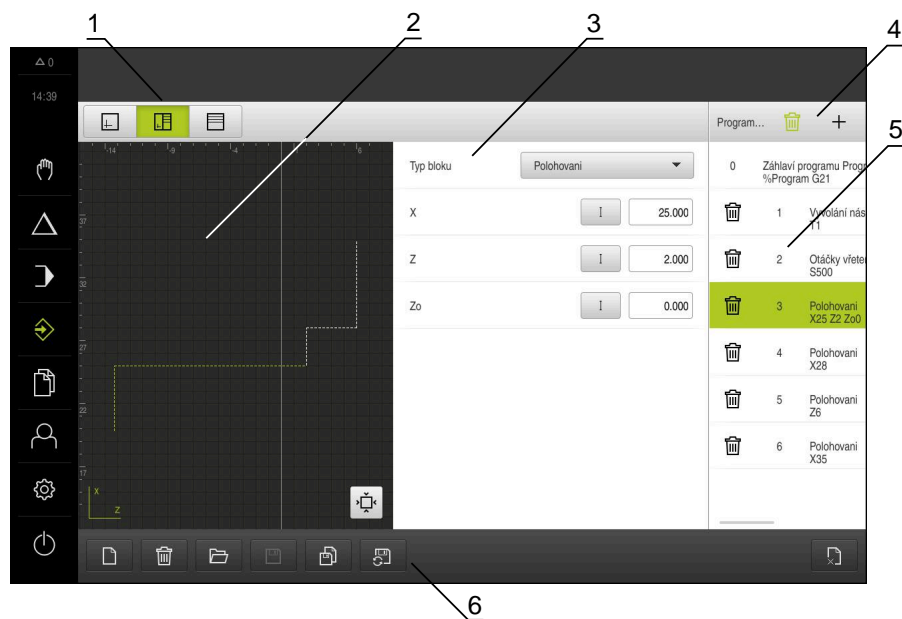

Obrázek 8: Nabídka **Programování** s otevřeným oknem simulace

- 1 Lišta voleb zobrazení
- 2 Simulační okno (opce)
- 3 Parametry bloku
- 4 Lišta nástrojů
- 5 Bloky programu
- 6 Správa programů

Menu **Programování** umožňuje přípravu a správu programů. K tomu účelu definujete jednotlivé obráběcí operace nebo obráběcí vzory jako bloky. Posloupnost řady bloků pak tvoří program.

3.7.7 Menu Správa souborů

Vyvolání



- ▶ Ťukněte v hlavní nabídce na **Správa souborů**
- > Zobrazí se uživatelské rozhraní správy souborů.

Stručný popis

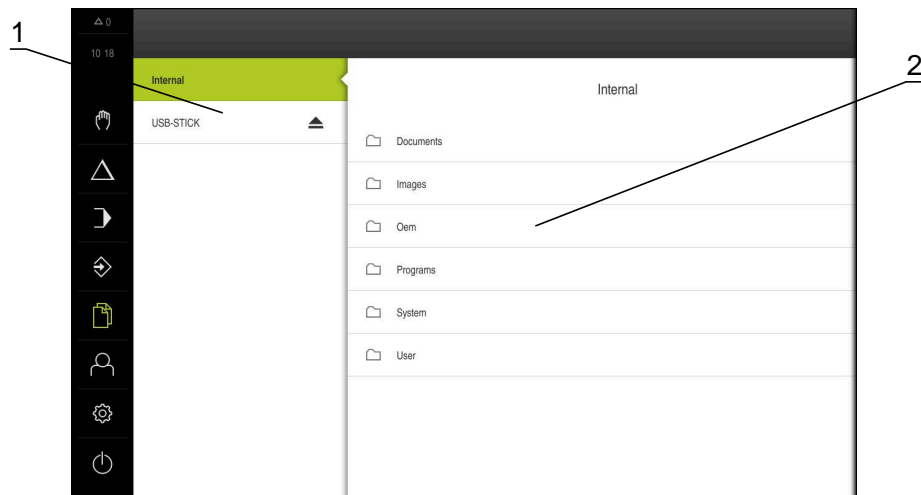

Obrázek 9: Menu **Správa souborů**

- 1 Seznam dostupných paměťových míst
- 2 Seznam složek ve zvoleném paměťovém místě

Menu **Správa souborů** zobrazuje přehled souborů uložených v paměti přístroje .

3.7.8 Menu Přihlášení uživatele

Vyvolání



- ▶ Ťukněte v hlavní nabídce na **Přihlášení uživatele**
- > Zobrazí se uživatelské rozhraní pro přihlášení a odhlášení uživatele.

Stručný popis

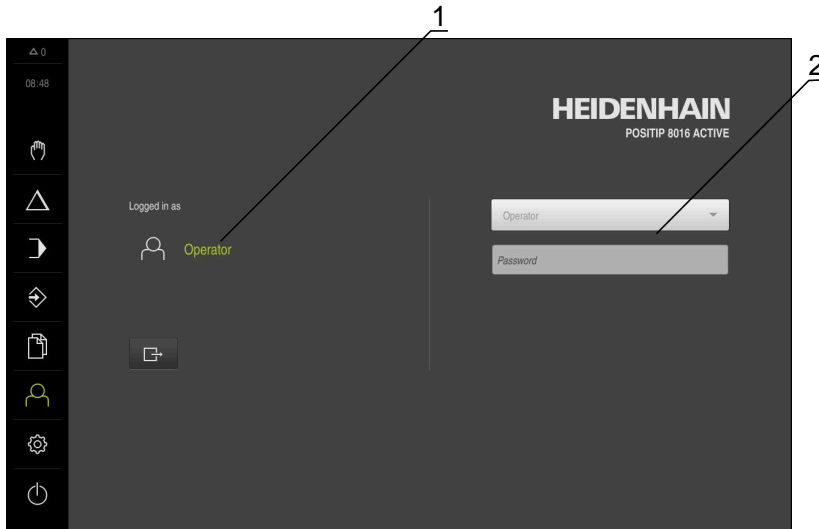

Obrázek 10: Menu **Přihlášení uživatele**

- 1 Zobrazení přihlášeného uživatele
- 2 Přihlášení uživatele

Nabídka **Přihlášení uživatele** zobrazí přihlášeného uživatele v levém sloupci. Přihlášení nového uživatele bude zobrazeno v pravém sloupci.

Pro přihlášení nového uživatele se musí přihlášený uživatel odhlásit.

Další informace: "Přihlášení a odhlášení uživatele", Stránka 23

3.7.9 Menu Nastavení

Vyvolání



- ▶ Ťukněte v hlavní nabídce na **Nastavení** (Nastavení)
- > Zobrazí se uživatelské rozhraní nastavení přístroje

Stručný popis

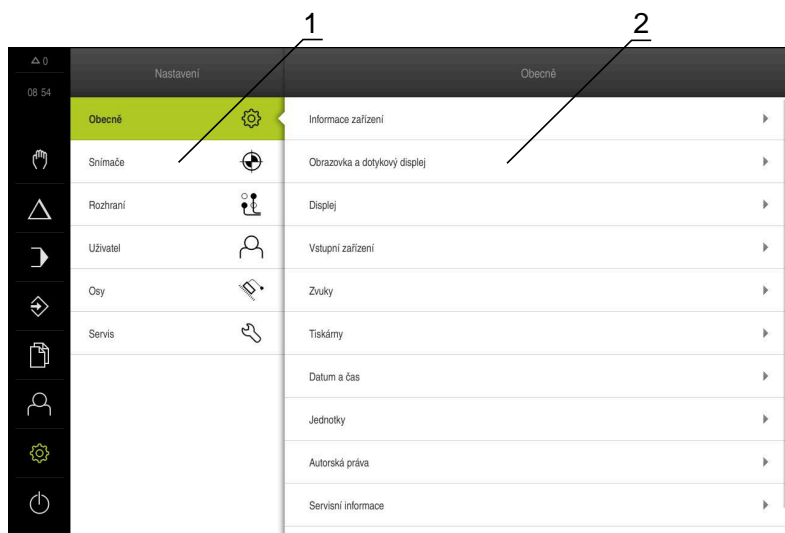

Obrázek 11: Menu **Nastavení**

- 1 Seznam možností nastavení
- 2 Seznam parametrů nastavení

Menu **Nastavení** ukáže všechny možnosti konfigurace přístroje. Pomocí parametrů nastavení přizpůsobíte přístroj požadavkům na místě použití.



Přístroj je vybaven několika úrovněmi oprávnění, které definují rozsáhlou nebo omezenou správu a obsluhu uživatelem.

3.7.10 Menu Vypnout

Vyvolání



- ▶ Ťukněte v hlavní nabídce na **Vypnout**
- > Zobrazí se ovládací prvky pro vypnutí operačního systému, pro aktivaci energeticky úsporného režimu a pro aktivaci režimu čištění.

Stručný popis

Nabídka **Vypnout** ukáže následující možnosti:

| Ovládací prvek | Funkce |
|----------------|---|
| | Vypnout Ukončeno POSITIP 8000 Demo |
| | Energeticky úsporný režim Odpojí obrazovku, uvede operační systém do úsporného režimu |
| | Režim čištění Odpojí obrazovku, operační systém běží dále |

Další informace: "POSITIP 8000 Demo start a ukončení", Stránka 22











3.8 Indikace polohy

V indikaci polohy přístroj ukazuje polohy os a případně přídavné informace pro konfigurované osy.

Mimoto můžete propojit indikaci os a máte přístup k funkcím vřetena.

3.8.1 Ovládací prvky indikace polohy

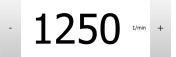
| Symbol | Význam |
|--------|--|
| | Osové tlačítko Funkce tlačítka osy: <ul style="list-style-type: none"> ■ Ťukněte na tlačítko osy: otevře se zadávací políčko pro polohu (Ruční režim) nebo dialog MDI blok (MDI-režim) ■ Podržte tlačítko osy: nastaví aktuální polohu jako nulový bod ■ Přetáhněte osové tlačítko doprava: otevře menu, pokud jsou pro osu k dispozici funkce |
| | Indikace polohy ukáže průměr radiální osy obrábění X |
| | Hledání referenčních značek proběhlo úspěšně |
| | Hledání referenčních značek neproběhlo nebo nebyla žádná referenční značka rozpoznána |

| Symbol | Význam |
|---|--|
|  | Osa Zo je propojená s osou Z. Indikace polohy udává součet obou poloh Další informace: "Propojení os", Stránka 37 <div style="border: 1px solid black; padding: 5px; margin-top: 5px;"> S osou Zo lze propojit pouze osu Z.</div> |
|  | Zvolený převodový stupeň pohonu vřetena Další informace: "Nastavení převodového stupně pohonu vřetena", Stránka 39 |
|  | Otáčky vřetena není možné se zvoleným převodovým stupněm dosáhnout ▶ Zvolte vyšší převodový stupeň |
|  | Otáčky vřetena není možné se zvoleným převodovým stupněm dosáhnout ▶ Zvolte nižší převodový stupeň |
|  | Režim vřetena CSS (konstantní řezná rychlost) je aktivovaný Další informace: "Nastavení režimu vřetena", Stránka 40 Když symbol bliká, tak jsou vypočtené otáčky vřetena mimo definovanou oblast otáček. Požadovanou řeznou rychlost nelze dosáhnout. Vřeteno se dále točí s maximálními nebo minimálními otáčkami |
|  | V MDI-režimu a za Provádění Programu se aplikuje na osu koeficient změny měřítka |
|  | Ose je řízena |
| 1250 <small>rpm</small> | Aktuální otáčky vřetena |
|  | Zadávací políčko pro řízení otáček vřetena Další informace: "Nastavení otáček vřetena", Stránka 38 |
|  | Virtuální tlačítka os pro ovládání NC-os |

3.8.2 Funkce indikace polohy

Propojení os

Zobrazení osy **Zo** můžete propojit s osou **Z**. U propojených os ukazuje indikace polohy v ose **Z** polohu obou os jako jejich součet.

 Pokud jste osy **Z** a **Zo** propojili, je režim Provádění programu zablokovaný.

Propojení os



- ▶ V pracovním prostoru **přetáhněte tlačítka osy Z** doprava



- ▶ Ťukněte na **Propojit**

- > Osa **Zo** se propojí s osou **Z**.



- > Symbol propojených os se zobrazí vedle **tlačítka osy Z**.

- > Poloha propojených os se zobrazuje jako jejich součet.

Rozpojení os



- ▶ V pracovním prostoru **přetáhněte tlačítka osy Z** doprava



- ▶ Ťukněte na **Rozpojit**

- > Zobrazený součet se převezme do osy **Z**.

- > Osa **Zo** se nastaví na 0.

Příklad: Propojení os

Následující grafika ukazuje hodnoty polohy před, během a po propojení os **Z** a **Zo**.

| | | | | | | | | |
|--------------------------------|---------|----------------------|--------------------------------|---------|----------------------|--------------------------------|----------------------|---------|
| X\emptyset | 19.250 | Z₀ | X\emptyset | 19.250 | Z₀ | X\emptyset | 19.250 | |
| Z₀ | -5.000 | | Z | -15.000 | | Z₀ | Z₀ | 0.000 |
| Z | -10.000 | | | | | | Z | -15.000 |

Osy **Zo** a **Z** nejsou propojené.

Zo se propojí s osou **Z**.
Součet obou os se ukáže v ose **Z**.

Zo se odpojí od osy **Z**.
Součet se dále ukazuje v ose **Z**.
Osa **Zo** se nastaví na nulu.

Nastavení otáček vřetena

V závislosti na konfiguraci připojeného obráběcího stroje můžete řídit otáčky vřetena.

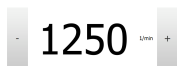

- ▶ Pokud chcete případně přejít z indikace otáček vřetena do zadávacího políčka, přetáhněte indikaci doprava.

- > Objeví se zadávací políčko **Otáčky vřetena**.

- ▶ Nastavte otáčky vřetena klepnutím nebo podržením **+** nebo **-** na požadované otáčky nebo

- ▶ Ťukněte do zadávacího políčka **Otáčky vřetena**

- ▶ Zadejte požadovanou hodnotu

- ▶ Zadání potvrďte s **RET**

- > Zadané otáčky vřetena jednotka přijme jako cílovou hodnotu a najede je.

- ▶ Pro návrat do indikace Aktuálních otáček vřetena přetáhněte zadávací políčko doleva



Nastavení převodového stupně pohonu vřetena

Pokud váš obráběcí stroj používá pohon vřetena, můžete zvolit použitý převodový stupeň.



Výběr převodových stupňů se může řídit také externím signálem.



▶ V pracovním prostoru přetáhněte **tlačítko osy S** doprava



- ▶ Ťukněte na **Převodový stupeň**
- > Ukáže se dialog **Nastavit převodový stupeň**.
- ▶ Ťukněte na požadovaný převodový stupeň



- ▶ Ťukněte na **Potvrdit**
- > Zvolený převodový stupeň se převezme jako nová hodnota.
- ▶ Přetáhněte **tlačítko osy S** doleva



- > Symbol zvoleného převodového stupně se zobrazí vedle **osového tlačítka S**.







Pokud nelze dosáhnout požadované otáčky vřetena se zvoleným převodovým stupněm, bliká symbol převodového stupně se šipkou nahoru (vyšší převodový stupeň) nebo se šipkou dolů (nižší převodový stupeň).

Nastavení režimu vřetena



Můžete se rozhodnout, zda zařízení používá výchozí režim otáček pro režim vřetene nebo **CSS** (konstantní rychlost řezání).

V režimu vřetena **CSS** počítá přístroj otáčky vřetena tak, aby řezná rychlost soustružnického nástroje zůstávala konstantní, bez ohledu na geometrii obrobku.

Aktivovat režim vřetena CSS

-  ▶ V pracovním prostoru přetáhněte **tlačítko osy S** doprava
-  ▶ Ťukněte na **CSS-režim**
 - > Ukáže se dialog **Aktivovat CSS**.
 - > Zadejte **Maximální otáčky vřetena**
-  ▶ Ťukněte na **Potvrdit**
 - > Aktivuje se režim vřetena **CSS**.
 - > Rychlost vřetena se zobrazuje v jednotkách **m/min**.
-  ▶ Přetáhněte **tlačítko osy S** doleva
 - > Symbol režimu vřetena **CSS** se zobrazí vedle **osového tlačítka S**.



Aktivovat režim otáček

-  ▶ V pracovním prostoru přetáhněte **tlačítko osy S** doprava
-  ▶ Ťukněte na **Režim otáček**
 - > Ukáže se dialog **Aktivovat režim otáček**.
 - > Zadejte **Maximální otáčky vřetena**
-  ▶ Ťukněte na **Potvrdit**
 - > Režim otáček se aktivuje.
 - > Rychlost vřetena se zobrazuje v jednotkách **1/min**.
- ▶ Přetáhněte **tlačítko osy S** doleva

Pojíždění s virtuálními tlačítky os

Pokud jsou na zařízení nakonfigurována virtuální tlačítka os, můžete s nimi pojíždět v NC-osách.

Například v ose Y pojezd v záporném směru

-  ▶ V pracovním prostoru přetáhněte **tlačítko osy Y** doprava
 - > Zobrazí se ovládací prvky **Mínus** a **Plus**.
-  ▶ V případě potřeby stiskněte tlačítko pro aktivaci tlačítek os (pouze pokud je nakonfigurováno)
 - > Podržte **Mínus**



V závislosti na konfiguraci jsou virtuální tlačítka os buď tlačítka (podržet) nebo spínače (tlačnout).

- > Osa Y pojede v záporném směru.

3.9 Stavový řádek





Stavový řádek a volitelná OEM-lišta nejsou v menu **Programování** k dispozici.

Ve stavovém řádku přístroj ukazuje posuv a rychlost pojezdu. Mimoto máte také pomocí ovládacích prvků ve stavovém řádku přímý přístup k tabulce referenčních bodů a tabulce nástrojů ale i k pomocným programům Stopky a Kalkulátor.

3.9.1 Ovládací prvky stavového řádku

Ve stavovém řádku máte k dispozici tyto ovládací prvky:

| Ovládací prvek | Funkce |
|---|--|
|  | <p>Nabídka rychlého přístupu</p> <p>Nastavení jednotek pro lineární hodnoty a úhlové hodnoty, konfigurace koeficientu měřítka, nastavení indikace polohy pro radiální osy obrábění; ťuknutí otevře nabídku Rychlého přístupu</p> |
|  | <p>Nulový bod stolu</p> <p>Zobrazení aktuálního referenčního bodu; ťuknutí otevře tabulku vztahných bodů</p> |
|  | <p>Tabulka nástrojů</p> <p>Zobrazení aktuálního nástroje; ťuknutí otevře tabulku nástrojů</p> |
|  | <p>Stopky</p> <p>Zobrazení času s funkcemi start/stop ve formátu h:mm:ss</p> |
|  | <p>Počítač</p> <p>Kalkulačka s nejdůležitějšími matematickými funkcemi, kalkulačka otáček a kalkulačka na kužely</p> |
|  | <p>Rychlost posuvu</p> <p>Indikace aktuálního posuvu nejrychlejší hlavní osy Pokud všechny hlavní osy stojí, tak se zobrazí posuv nejrychlejší rotační osy V provozních režimech Ručně a MDI se může nastavit posuv; ťuknutím otevřete dialog</p> |
|  | <p>Přírůstek</p> <p>Zadejte přírůstek a aktivujte funkci přírůstku v Ručním režimu; ťuknutím otevřete dialogové okno Pokud je funkce aktivována, je to znázorněno ikonou</p> |

| Ovládací prvek | Funkce |
|---|---|
|  | <p>Override</p> <p>Indikace změněné pojezdové rychlosti nejrychlejší hlavní osy. Pokud všechny hlavní osy stojí, tak se zobrazí změněná pojezdová rychlost nejrychlejší rotační osy Změna se provádí externím regulátorem na obráběcím NC-stroji</p> |
|  | <p>Přídavné funkce</p> <p>Přídavné funkce v ručním provozu</p> |
|  | <p>MDI blok</p> <p>Založení obráběcích bloků v režimu MDI</p> |

3.9.2 Nastavit posuv

Nastavit posuv

Pro režimy **Ručně** a **MDI-režim** můžete posuv nastavit v dialogu **Rychlost posuvu**.

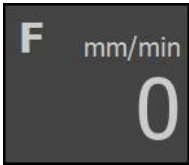
| Dialog | Funkce |
|---|--|
|  | <ul style="list-style-type: none"> ▶ Ve stavovém řádku ťukněte na Rychlost posuvu <ul style="list-style-type: none"> ■ Pro hlavní osy do zadávacích políček mm/ot a mm/min ■ Pro rotační osy do zadávacího políčka °/min <div style="border: 1px solid black; padding: 5px; margin-top: 10px;"> <p>i Při otáčejícím se vřetenu pojíždí hlavní osy v závislosti na otáčkách vřetena. Přístroj používá hodnotu ze zadávacího políčka mm/U. Při stojícím vřetenu přístroj používá hodnotu ze zadávacího políčka mm/min.</p> </div> |

3.9.3 Zadejte a aktivujte přírůstek

Zadejte a aktivujte přírůstek

V režimu **Ručně** můžete přírůstek zadat a aktivovat v dialogu **Rychlost posuvu/Inkrement kroku**.

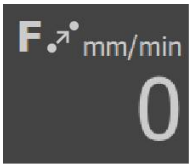
| Dialog | Funkce |
|---|---|
|  | <ul style="list-style-type: none"> ▶ Ve stavovém řádku ťukněte na Rychlost posuvu /Inkrement kroku ▶ Přírůstek aktivujte pomocí posuvného přepínače ON/OFF <ul style="list-style-type: none"> ■ Pro hlavní osy do zadávacích políček mm/ot a mm/min ■ Pro rotační osy do zadávacího políčka Přírůstek ° |

3.9.4 Doplnkové funkce v ručním režimu



- Chcete-li vyvolat přídatné funkce, ťukněte na tlačítko **Přídavné funkce** ve stavovém řádku

K dispozici jsou následující ovládací prvky:

| Ovládací prvek | Funkce |
|----------------|--|
| | Referenční značky Spuštění hledání referenčních značek |
| | Nulové body Nastavení vztažných bodů |
| | Data nástroje Měření nástroje (naškrábnutím) |

3.10 OEM-Lišta



Stavový řádek a volitelná OEM-lišta nejsou v menu **Programování** k dispozici.

S opční OEM-lištou můžete podle konfigurace funkcí řídit připojený obráběcí stroj.

3.10.1 Ovládací prvky Nabídka OEM



Dostupné ovládací prvky v OEM-liště závisí na konfiguraci zařízení a připojeného obráběcího stroje.

V **Nabídka OEM** máte obvykle k dispozici tyto ovládací prvky:

| Ovládací prvek | Funkce |
|----------------|--|
| | Logo Ukazuje konfigurované OEM-logo |
| | Otáčky vřetene Zobrazí jednu nebo více předvolených otáček vřetene |

4

**Konfigurace
softwaru**

4.1 Přehled



Kapitolu "Všeobecná obsluha" si musíte přečíst a pochopit před prováděním dále popsaných činností.

Další informace: "Všeobecná obsluha", Stránka 17

Než můžete začít POSITIP 8000 Demopoužívat po úspěšné instalaci, musíte POSITIP 8000 Demo konfigurovat. Tato kapitola popisuje jak provedete tato nastavení:

- Nastavení jazyka
- Aktivování opčního softwaru
- Výběr provedení produktu (nepovinné)
- Zvolte Aplikace
- Kopírovat konfigurační soubor
- Načíst konfigurační data

4.2 Nastavení jazyka

Jazykem uživatelského rozhraní ve stavu při expedici je angličtina. Uživatelské rozhraní můžete nastavit na požadovaný jazyk.



- ▶ Ťukněte v hlavní nabídce na **Nastavení**.



- ▶ Klepněte na **Uživatel**
- > Přihlášený uživatel se označí zaškrtnutím.
- ▶ Vyberte přihlášeného uživatele
- > Vybraný jazyk uživatele se v rozevíracím seznamu **Jazyk** (Jazyk) zobrazí s odpovídající vlaječkou.
- ▶ V rozevíracím seznamu **Jazyk** vyberte vlaječku požadovaného jazyka.
- > Uživatelské rozhraní se zobrazí ve zvoleném jazyku.

4.3 Aktivování opčního softwaru

Pomocí POSITIP 8000 Demo můžete také simulovat vlastnosti a funkce, které závisí na opčním softwaru. K tomu potřebujete zapnout opční software pomocí licenčního klíče. Potřebný licenční klíč je uložen v licenčním souboru ve struktuře adresáře POSITIP 8000 Demo.

K povolení dostupného opčního softwaru musíte licenční soubor načíst.



- ▶ Ťukněte v hlavní nabídce na **Nastavení** (Nastavení)
- > Zobrazí se nastavení přístroje.



- ▶ Ťukněte na **Servis**
- ▶ Otevřete postupně:
 - **Softwarové možnosti**
 - **Zadejte licenční klíč**
 - Ťukněte na **Číst licenční soubor**
- ▶ V dialogovém okně vyberte místo uložení:
 - Zvolte **Internal**
 - Zvolte **User**
- ▶ Zvolte licenční soubor **PcDemoLicense.xml**
- ▶ Volbu potvrďte s **Výběr**
- ▶ Ťukněte na **OK**
- > Licenční klíč se aktivuje.
- ▶ Ťukněte na **OK**
- > Bude vyžádán restart.
- ▶ Provedení restartu
- > Funkce závislé na volitelném softwaru jsou k dispozici.

4.4 Výběr provedení produktu (nepovinné)

POSITIP 8000 je k dispozici v různých provedeních. Provedení se liší svým rozhraním pro připojitelné snímače:

V menu **Nastavení** můžete zvolit, která verze se má s POSITIP 8000 Demo simulovat



- ▶ Ťukněte v hlavní nabídce na **Nastavení**



- ▶ Ťukněte na **Servis**
- ▶ Ťukněte na **Označení produktu**
- ▶ Zvolte požadované provedení
- > Bude vyžádán restart.
- > POSITIP 8000 Demo je v požadované verzi připraven k použití.

4.5 Zvolte Aplikace

Demo-software umožňuje simulovat různé aplikace, které přístroj podporuje.



Když změníte režim aplikace přístroje, tak se všechna nastavení os resetují.

Nastavení ► Servis ► OEM oblast ► Nastavení

| Parametry | Vysvětlení |
|-----------|---|
| Aplikace | Typ aplikačního režimu; po restartu se změna aktivuje Nastavení: <ul style="list-style-type: none"> ■ Frézování ■ Soustružení Standardní nastavení: Frézování |

4.6 Kopírovat konfigurační soubor

Než můžete načíst konfigurační data do POSITIP 8000 Demo, musíte si stažený konfigurační soubor **DemoBackup.mcc** zkopírovat do oblasti, která je pro POSITIP 8000 Demo přístupná

- ▶ Přejděte do dočasné ukládací složky
- ▶ Konfigurační soubor **DemoBackup.mcc** zkopírujte např. do následující složky: **C:**
 - ▶ **HEIDENHAIN** ▶ **[Označení produktu]** ▶ **ProductsMGE5** ▶ **Mom** ▶ **[Zkratka produktu]** ▶ **user** ▶ **User**



Aby POSITIP 8000 Demo mohl mít přístup ke konfiguračnímu souboru **DemoBackup.mcc**, musíte při ukládání souboru zachovat následující část cesty: ▶ **[Označení produktu]** ▶ **ProductsMGE5** ▶ **Mom** ▶ **[Zkratka produktu]** ▶ **user** ▶ **User**.

- ▶ Konfigurační soubor je pro POSITIP 8000 Demo přístupný.

4.7 Načíst konfigurační data



Předtím, než můžete načíst konfigurační data, musíte povolit licenční klíč.

Další informace: "Aktivování opčního softwaru", Stránka 47

Abyste mohli POSITIP 8000 Demo konfigurovat pro aplikaci na počítači, musíte načíst konfigurační soubor **DemoBackup.mcc**.



- ▶ Ťukněte v hlavní nabídce na **Nastavení** (Nastavení)
- > Zobrazí se nastavení přístroje.

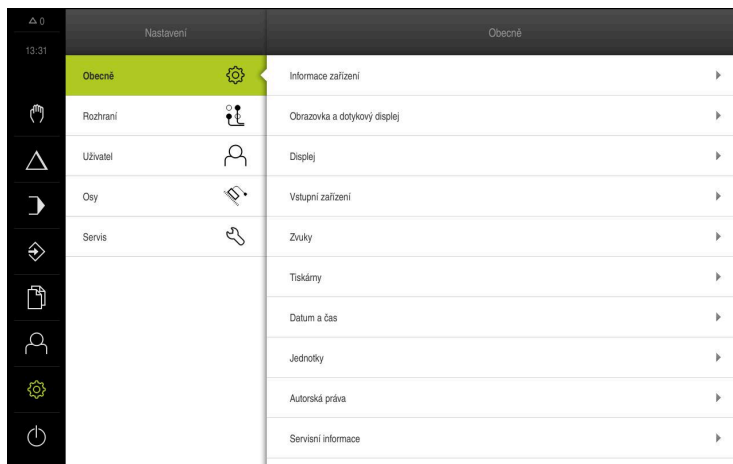

Obrázek 12: Menu **Nastavení**



- ▶ Ťukněte na **Servis**
- ▶ Otevřete postupně:
 - **Zálohovat a obnovit konfiguraci**
 - **Obnovit konfiguraci**
 - **Kompletní obnovení**
- ▶ V dialogovém okně vyberte místo uložení:
 - **Internal**
 - **User**
- ▶ Zvolte konfigurační soubor **DemoBackup.mcc**
- ▶ Výběr potvrďte s **Výběr**
- > Nastavení budou převzata.
- > Bude vyžádáno ukončení aplikace.
- ▶ Ťukněte na **OK**
- > POSITIP 8000 Demo ukončí svoji činnost, okno Microsoft Windows se zavře.
- ▶ Nový start POSITIP 8000 Demo
- > POSITIP 8000 Demo je připraveno k provozu.

5

Příklad použití

5.1 Přehled

Tato kapitola popisuje příklad výroby obrobku. Během výroby vzorového obrobku vás tato kapitola provede krok za krokem různými možnostmi obrábění s přístrojem. Pro úspěšnou výrobu závitového čepu je třeba provést následující obráběcí kroky:

| Krok obrábění | Provozní režim |
|----------------------------------|----------------|
| Seřízení soustruhu | Ruční režim |
| Hrubování vnějšího obrysu | Ruční režim |
| Soustružení zápichů | Ruční režim |
| Soustružení zkosení | Ruční režim |
| Obrobení vnějšího obrysu načisto | Ruční režim |
| Soustružení závitu | MDI-režim |

Předpoklad:

- Osa X jako NC-osa
- Osa Z jako NC-osa
- Rotační osa jako NC-osa nebo
vřetenem s orientací

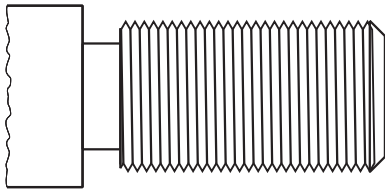

Obrázek 13: Příkladový obrobek



Kapitolu "Všeobecná obsluha" si musíte přečíst a pochopit před prováděním dále popsaných činností.

Další informace: "Všeobecná obsluha", Stránka 17

5.2 Přihlášení pro příklad použití

Přihlášení uživatele

Pro příklad použití se musí uživatel **Operator** přihlásit.



- ▶ Ťkněte v hlavní nabídce na **Přihlášení uživatele**
- ▶ Odhlášení případně přihlášeného uživatele
- ▶ Zvolte uživatele **Operator**
- ▶ Ťkněte do zadávacího políčka **Heslo**
- ▶ Zadejte heslo "operator"



Pokud se heslo neshoduje se standardním nastavením, musíte ho zjistit u seřizovače (**Setup**) nebo u výrobce stroje (**OEM**).

Pokud již není heslo známé, obraťte se na místní servisní středisko fy HEIDENHAIN.



- ▶ Zadání potvrďte s **RET**
- ▶ Ťkněte na **Přihlásit**

5.3 Předpoklady

Při výrobě závitového čepu pracujete na ručně ovládaném soustruhu. Pro závitový čep je k dispozici následující technický výkres s rozměry:

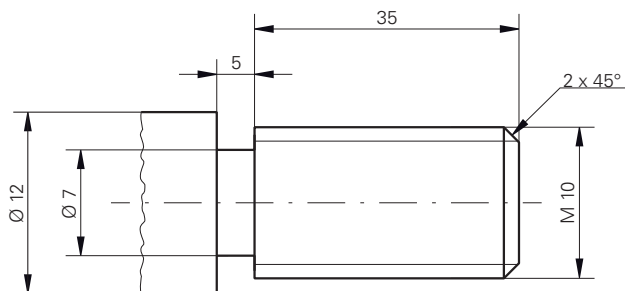

Obrázek 14: Příklad obrobku – Technický výkres

Soustruh

- Soustruh je zapnutý
- V soustruhu je upnutý polotovar obrobku s Ø 12 mm

Přístroj

- Osy mají nastavenou referenci

Nástroje

K dispozici jsou následující nástroje:

| Nástroj | Zobrazení |
|--------------------------------------|-----------|
| Hrubovací nůž | |
| Hladicí nůž | |
| Zapichovák 3 mm | |
| Šikmý nůž 45° | |
| Otočná destička pro závit P = 1.5 mm | |

Tabulka nástrojů

V příkladu se předpokládá, že nástroje pro obrábění nejsou ještě definovány. Všechny použité nástroje musíte nejdříve zadat do tabulky nástrojů.



▶ Ve stavovém řádku ťukněte na **Nástroje**

> Ukáže se dialog **Nástroje**.



▶ Ťukněte na **Otevřít tabulku**

> Ukáže se dialog **Tabulka nástrojů**.



▶ Ťukněte na **Vložit**

▶ Zadejte do zadávacího políčka **Typ nástroje** pojmenování

▶ Zadáání potvrďte s **RET**.

▶ Do zadávacího políčka **X** zadejte hodnotu **0**

▶ Zadáání potvrďte s **RET**.

▶ Do zadávacího políčka **Z** zadejte hodnotu **0**

▶ Zadáání potvrďte s **RET**.

> Definovaný hladicí nůž se přidá do tabulky nástrojů.

▶ Zopakujte tento postup pro ostatní nástroje



▶ Ťukněte na **Zavřít**

> Dialog **Tabulka nástrojů** se zavře.

5.4 Seřízení soustruhu

V prvním kroku obrábění soustruh seřídte. Přístroj potřebuje pro výpočet vůči relativnímu souřadnému systému parametry jednotlivých nástrojů. Pro výrobu obrobku potřebujete definovat vztažný bod.

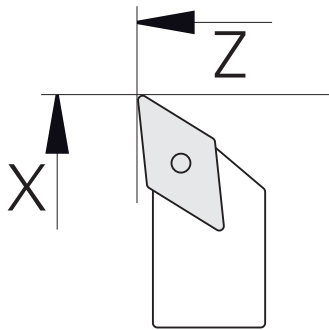

Obrázek 15: Parametr hladicího nože

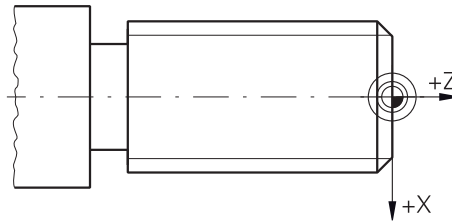

Obrázek 16: Vztažný bod

Vyvolání



- ▶ V hlavním menu ťukněte na **Ruční režim**
- > Zobrazí se uživatelské rozhraní pro ruční provoz.

Propojení os



U soustruhu se suportem na loži **Z** a horním suportem **Zo** máte možnost propojit obě osy **Z** a **Zo**.



- ▶ V pracovním prostoru **přetáhněte tlačítko osy Z** doprava



- ▶ Ťukněte na **Propojit**

> Osa **Zo** se propojí s osou **Z**.



- > Symbol propojených os se zobrazí vedle **tlačítka osy Z**.
- > Poloha propojených os se zobrazuje jako jejich součet.

5.4.1 Proměření výchozího nástroje

U každého použitého nástroje zjistěte polohu břitů (pro X a/nebo Z) ve vztahu ke strojnímu souřadnému systému nebo vztažnému bodu obrobku. K tomu musíte nejdříve založit nástroj, od kterého se budou vypočítávat všechny další parametry dalších nástrojů. V příkladu se použije jako výchozí nástroj hladicí nůž.



- ▶ Vložení hladicího nože do držáku
- ▶ Ve stavovém řádku ťukněte na **Nástroje**



- > Ukáže se dialog **Nástroje**.
- ▶ Ťukněte na **Hladicí nůž**



- ▶ Ťukněte na **Potvrdit**
- > **Hladicí nůž** se zobrazí ve stavové řádce.



- ▶ Nastavte otáčky vřetena 1500 1/min
- ▶ Ve stavovém řádku ťukněte na **Přidavné funkce**



- ▶ Ťukněte na **Data nástroje**
- > Otevře se dialog **Nastavit data nástroje**.
- ▶ Najedťte hladicím nožem k polotovaru obrobku a naškrábněte ho



- ▶ Pokud je dosažena vhodná Z-hodnota, ťukněte na **Uložit pozici**

- ▶ Hladicím nožem osoustružte čelo
- ▶ Odjedťte s nástrojem do bezpečné polohy
- ▶ Do zadávacího políčka **Z** zadejte hodnotu **0**



- ▶ Najedťte hladicím nožem k polotovaru obrobku
- ▶ Když je dosažena vhodná X-hodnota, ťukněte na **Uložit pozici**
- ▶ Hladicím nožem osoustružte osazení na vnějším průměru obrobku

- ▶ Odjedťte s nástrojem do bezpečné polohy
- ▶ Zastavte vřeteno
- ▶ Vhodným měřidlem změřte osoustružený vnější průměr
- ▶ Do zadávacího políčka **X** zadejte naměřenou hodnotu



- ▶ V Průvodci ťukněte na **Potvrdit**
- > Ukáže se dialog **Vyberte nástroj**.

- ▶ Ťukněte na Hladicí nůž

- ▶ V Průvodci ťukněte na **Potvrdit**
- > Parametry se převezmou do tabulky nástrojů.

5.4.2 Proměření nástrojů

Jako výchozí nástroj jste již určili hladicí nůž. Pro každý další použitý nástroj musíte zjistit jeho přesazení vůči výchozímu nástroji. Parametry proměřených nástrojů se během proměřování počítají automaticky s parametry výchozího nástroje. Zjištěné parametry patří danému nástroji a zůstávají zachované, i když výchozí nástroj smažete. V příkladu se přidá jako nástroj hrubovací nůž.



- ▶ Vložení hrubovacího nože do držáku
- ▶ Ve stavovém řádku ťukněte na **Nástroje**



- > Ukáže se dialog **Nástroje**.
- ▶ Ťukněte na **Hrubovací nůž**
- ▶ Ťukněte na **Potvrdit**
- > **Hrubovací nůž** se zobrazí ve stavové řádce.
- ▶ Nastavte otáčky vřetena 1500 1/min



- ▶ Ve stavovém řádku ťukněte na **Přidavné funkce**



- ▶ Ťukněte na **Data nástroje**
- > Otevře se dialog **Nastavit data nástroje**.
- ▶ Najíždějte nástrojem na čelo, až vznikají malé třísky



- ▶ Pokud je dosažena vhodná Z-hodnota, ťukněte na **Uložit pozici**



- ▶ Odjedťte s nástrojem do bezpečné polohy
- ▶ Do zadávacího políčka **Z** zadejte hodnotu **0**
- ▶ Najedťte hrubovacím nožem k polotovaru obrobku
- ▶ Když je dosažena vhodná X-hodnota, ťukněte na **Uložit pozici**
- ▶ Hrubovacím nožem osoustružte osazení na vnějším průměru obrobku



- ▶ Odjedťte s nástrojem do bezpečné polohy
- ▶ Zastavte vřeteno
- ▶ Vhodným měřidlem změřte osoustružený vnější průměr
- ▶ Do zadávacího políčka **X** zadejte naměřenou hodnotu



- ▶ V Pomocníkovi ťukněte na **Potvrdit**
- > Ukáže se dialog **Vyberte nástroj**.
- ▶ Ťukněte na **Hrubovací nůž**
- ▶ V Pomocníkovi ťukněte na **Potvrdit**
- > Parametry se převezmou do tabulky nástrojů.
- ▶ Zopakujte tento postup pro ostatní nástroje

5.4.3 Určení vztažného bodu

Chcete-li vyrobit závitového čepu, musíte určit vztažný bod. Podle výkresu se kótování vztahuje k začátku závitu. Zařízení vypočítá všechny hodnoty pro relativní souřadný systém vycházející ze vztažného bodu.

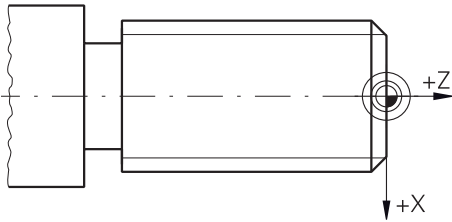

Obrázek 17: Příklad obrobku – Určení vztažného bodu



- ▶ Vložení hladicího nože do držáku
- ▶ Ve stavovém řádku ťukněte na **Nástroje**
- > Ukáže se dialog **Nástroje**.



- ▶ Ťukněte na **Hladicí nůž**
- ▶ Ťukněte na **Potvrdit**
- > **Hladicí nůž** se zobrazí ve stavové řádce.



- ▶ Ve stavovém řádku ťukněte na **Přidavné funkce**



- ▶ Ťukněte v dialogu na **Nulové body**
- > Otevře se dialog **Nastavte předvolená data**.
- ▶ Hladicím nožem jeďte v záporném směru cca 1 mm za předtím osoustruženou plochu



- ▶ Ťukněte na **Uložit pozici**
- > Aktuální poloha nástroje se uloží.
- ▶ Odjeďte s nástrojem do bezpečné polohy
- ▶ Do zadávacího políčka **Z** zadejte hodnotu **0**



- ▶ V Pomocníkovi ťukněte na **Potvrdit**
- > Ukáže se dialog **Zvolte nulový bod**.
- ▶ V zadávacím políčku **Zvolený nulový bod** zvolte vztažný bod **0**



- ▶ V Pomocníkovi ťukněte na **Potvrdit**
- > Sejmutá souřadnice se převezme jako vztažný bod.

5.5 Hrubování vnějšího obrysu

Ve druhém kroku obrábění budete předběžně hrubovat vnější obrys. Celý obrys soustružte s přídávkem.

Hrubování radiálně

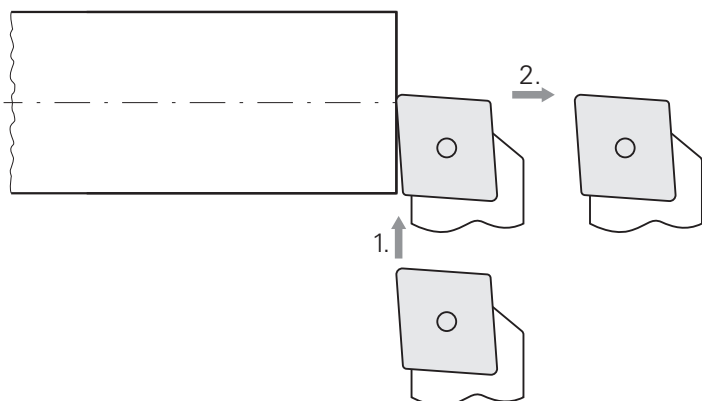

- ▶ Vložení hrubovacího nože do držáku
- ▶ Ve stavovém řádku ťukněte na **Nástroje**
- ▶ Ukáže se dialog **Nástroje**.
- ▶ Ťukněte na **Hrubovací nůž**
- ▶ Ťukněte na **Potvrdit**
- ▶ Přístroj automaticky převezme vhodné nástrojové parametry.
- ▶ Dialog **Nástroje** se zavře.
- ▶ Nastavte otáčky vřetena 1500 1/min
- ▶ Jedťe s nástrojem do polohy:
 - X: \varnothing 14,0 mm
 - Z: 0,2 mm
- ▶ Jedťe s nástrojem do polohy:
 - X: \varnothing -0,4 mm (1.)
- ▶ Odjedťe s nástrojem do bezpečné polohy (2.)

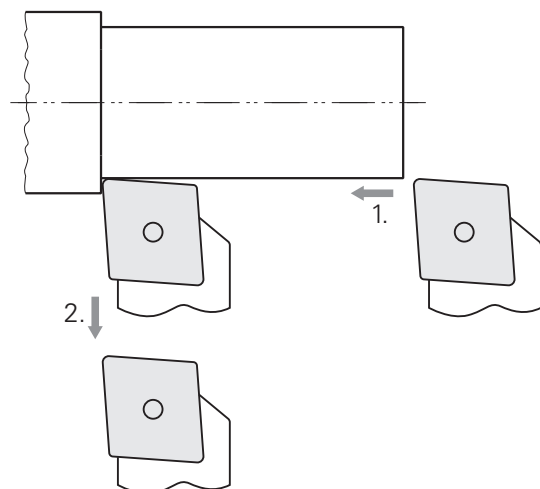
Hrubování axiálně

- ▶ Jedte s nástrojem do polohy:
 - X: \varnothing 10,4 mm
 - Z: 2,0 mm
- ▶ Jedte s nástrojem do polohy:
 - Z: -39,5 mm (1.)
- ▶ Jedte s nástrojem do polohy:
 - X: \varnothing 14,0 mm (2.)
- ▶ Odjedte s nástrojem do bezpečné polohy
- ▶ Zastavte vřeteno
- > Úspěšně jste předběžně vyhrubovali vnější obrys.

5.6 Zápich soustružit

Ve třetím kroku obrábění vyrobíte zápich, který slouží jako odlehčení.

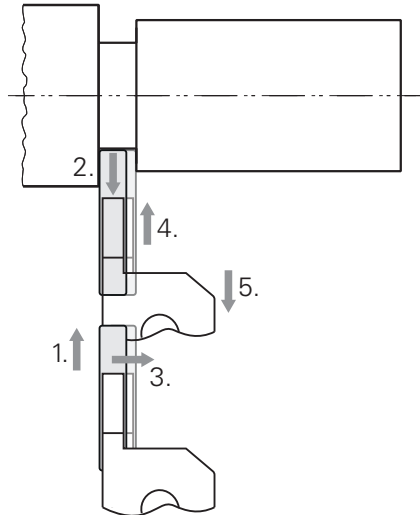

- ▶ Vložte hladicí nůž do držáku
- ▶ Ve stavovém řádku ťukněte na **Nástroje**
- > Ukáže se dialog **Nástroje**.
- ▶ Ťukněte na **Zapichovací nůž 3 mm**
- ▶ Ťukněte na **Potvrdit**
- > Přístroj automaticky převezme vhodné nástrojové parametry.
- > Dialog **Nástroje** se zavře.
- ▶ Nastavte otáčky vřetena 400 1/min
- ▶ Jeďte s nástrojem do polohy:
 - X: \varnothing 13,0 mm
 - Z: -40,0 mm
- ▶ Jeďte s nástrojem do polohy:
 - X: \varnothing 7,0 mm (1.)
- ▶ Jeďte s nástrojem do polohy:
 - X: \varnothing 13,0 mm (2.)
- ▶ Jeďte s nástrojem do polohy:
 - Z: -38,0 mm (3.)
- ▶ Jeďte s nástrojem do polohy:
 - X: \varnothing 7,0 mm (4.)
- ▶ Jeďte s nástrojem do polohy:
 - X: \varnothing 13,0 mm (5.)
- ▶ Odjeďte s nástrojem do bezpečné polohy
- ▶ Zastavte vřeteno
- > Úspěšně jste zhotovili zápich.

5.7 Soustružení zkosení

Ve čtvrtém kroku obrábění vyrobíte zkosení. Zkosení je nezbytné k tomu, aby se závitový čep při zašroubování lépe chytal.

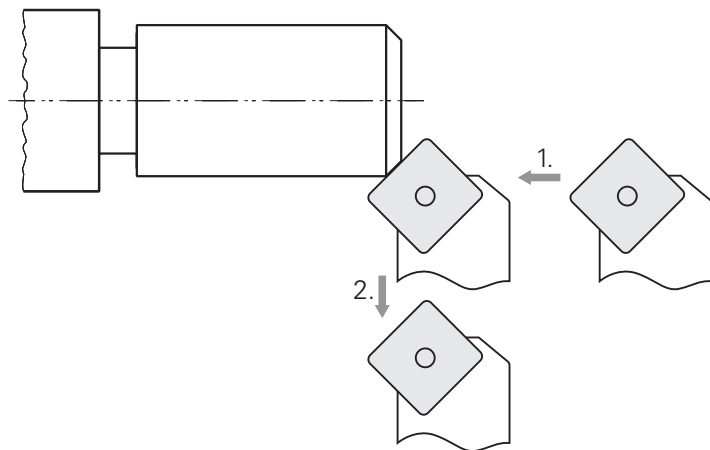

- ▶ Vložte soustružnický nůž 45° do držáku
- ▶ Ve stavovém řádku ťukněte na **Nástroje**
- > Ukáže se dialog **Nástroje**.
- ▶ Ťukněte na **soustružnický nůž 45°**
- ▶ Ťukněte na **Potvrdit**
- > Příklad automaticky převezme vhodné nástrojové parametry.
- > Dialog **Nástroje** se zavře.
- ▶ Nastavte otáčky vřetena 1500 1/min
- ▶ Jeďte s nástrojem do polohy:
 - X: Ø 7,0 mm
 - Z: 2,0 mm
- ▶ Najíždějte nástrojem k hraně obrobku, až vznikají malé třísky
- ▶ Poznamenejte si hodnotu v ose Z
- ▶ Nástroj přisuňte v ose Z o 2,2 mm (přídavek 0,2 mm + 2 mm zkosení) (1.)
- ▶ Odjedte s nástrojem do bezpečné polohy (2.)
- ▶ Zastavte vřeteno
- > Úspěšně jste zhotovili zkosení.

5.8 Hlazení vnějšího obrysu

Ve čtvrtém kroku obrábění budete obrábět vnější obrys hladicím nožem.

Obrábění načisto radiálně

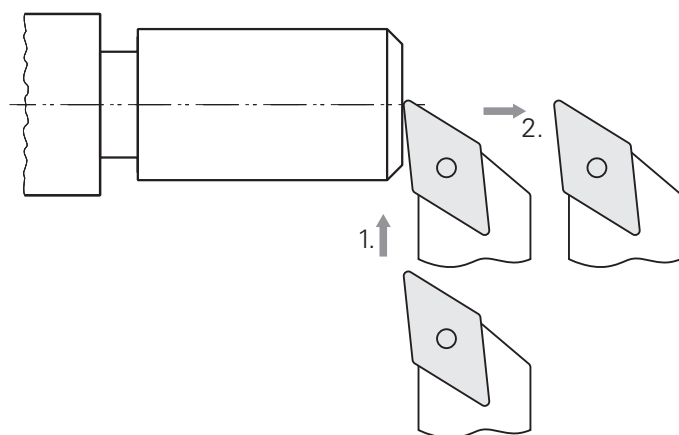

- ▶ Vložení hladicího nože do držáku
- ▶ Ve stavovém řádku ťukněte na **Nástroje**
- ▶ Ukáže se dialog **Nástroje**.
- ▶ Ťukněte na **Hladicí nůž**
- ▶ Ťukněte na **Potvrdit**
- ▶ Přístroj automaticky převezme vhodné nástrojové parametry.
- ▶ Dialog **Nástroje** se zavře.
- ▶ Nastavte otáčky vřetena 2000 1/min
- ▶ Jedťe s nástrojem do polohy:
 - X: \varnothing 14,0 mm
 - Z: 0,0 mm
- ▶ Jedťe s nástrojem do polohy:
 - X: \varnothing -0,4 mm (1.)
- ▶ Odjedťe s nástrojem do bezpečné polohy (2.)

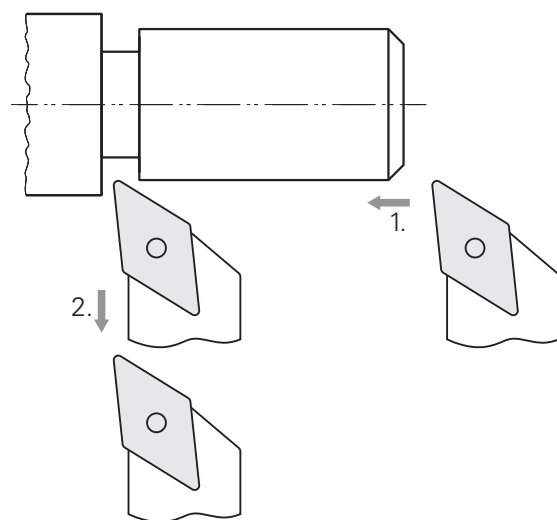
Obrábění načisto axiálně

- ▶ Jedte s nástrojem do polohy:
 - X: \varnothing 10,0 mm
 - Z: 2,0 mm
- ▶ Jedte s nástrojem do polohy:
 - Z: -38,0 mm (1.)
- ▶ Odjedte s nástrojem do bezpečné polohy (2.)
- ▶ Zastavte vřeteno
- ▶ Úspěšně jste dokončili načisto vnější obrys.

5.9 Zhotovení závitu

Závit zhotovíte v režimu MDI. Parametry závitu najdete například v tabulkách kovů.

Předpoklad:

- Osa X jako NC-osa
- Osa Z jako NC-osa
- Rotační osa jako NC-osa nebo vřeteno s orientací

i Pokud váš soustruh nespĺňuje předpoklady, můžete závit zhotovit např. s nožem na řezání závitů. Případně můžete vyměnit příslušná kolečka pro stoupání 1,5 mm a soustružit závit za použití dělené matice.

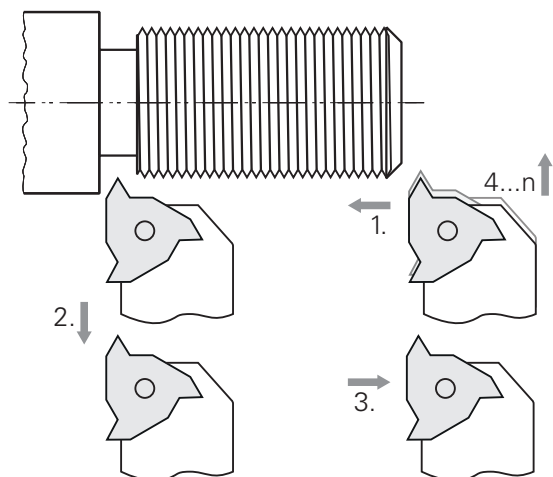

Obrázek 18: Příklad obrobku – Zhotovení závitu

Vyvolání



- ▶ V hlavním menu ťukněte na **MDI-režim**
- > Zobrazí se uživatelské rozhraní pro MDI-režim.

5.9.1 Definování závitu



- ▶ Ve stavovém řádku ťukněte na **Nástroje**
- > Ukáže se dialog **Nástroje**.
- ▶ Ťukněte na **otočnou destičku na závit P = 1,5**
- ▶ Ťukněte na **Potvrdit**
- > Přístroj automaticky převezme vhodné nástrojové parametry.
- > Dialog **Nástroje** se zavře.



- ▶ Ve stavovém řádku ťukněte na **Založit**
- > Zobrazí se nový blok.
- ▶ V rozevíracím seznamu **Typ bloku** zvolte typ bloku **Řezání závitu (rozšířené)**
- ▶ Podle parametrů z tabulek kovů zadejte:
 - **Poloha závitu:** Vnější závit
 - **Směr otáčení:** Ve směru hodinových ručiček
 - **Bezpečná vzdálenost:** 5
 - **Prumer závitu:** 10
 - **Hloubka závitu:** 0.92
 - **Hloubka řezu:** 0.1
 - **Přídavek na dokončení:** 0.0
 - **Stoupání závitu:** 1.5
 - **Počátek kontury v Z:** 0
 - **Konec kontury v Z:** -37
 - **Přeběh:** 3
 - **Počáteční úhel:** 0
 - **Rychlost rotace:** 500
 - **Rychlost posuvu v ose X:** 50
 - **Řezy ve vzduchu:** 3
- ▶ Zadání potvrďte vždy s **RET**
- ▶ Ke zpracování bloku ťukněte na **END**
- > Zobrazí se polohovací pomůcka.
- > Když je okno Simulace aktivní, tak se vizualizuje závit.



5.9.2 Soustružení závitu



- ▶ Vložte otočnou destičku na závit P = 1,5 do držáku nástroje
- ▶ Ťukněte na **tlačítko NC-Start**

- ▶ Nastavte otáčky vřetena 500 1/min
- ▶ Postupujte podle pokynů Průvodce
- ▶ Po prvním řezu změřte závit přes 10 chodů a kontrolujte vzdálenost (15 mm)
- ▶ Postupujte podle pokynů Průvodce
- ▶ Ťukněte na **Uzavřít**
- > Zpracování se ukončí.
- > Průvodce se zavře.
- > Závit kontrolujte např. protikusem nebo kalibrem.
- > Úspěšně jste zhotovili závit.



6

ScreenshotClient

6.1 Přehled

Výchozí instalace POSITIP 8000 Demo obsahuje také program ScreenshotClient. Pomocí ScreenshotClient můžete vytvořit snímky obrazovky Demo-software nebo z přístroje.

Tato kapitola popisuje konfiguraci a ovládání ScreenshotClient.

6.2 Informace o ScreenshotClient

Pomocí ScreenshotClient můžete zhotovit na počítači snímky aktivní obrazovky Demo-software nebo přístroje. Před záznamem můžete vybrat jazyk uživatelského rozhraní, název souboru a umístění snímků obrazovky.

ScreenshotClient vytvoří grafické soubory požadované obrazovky:

- ve formátu PNG
- s nastaveným názvem
- s příslušnou zkratkou jazyka
- s časovými údaji rok, měsíc, den, hodina, minuta a sekunda

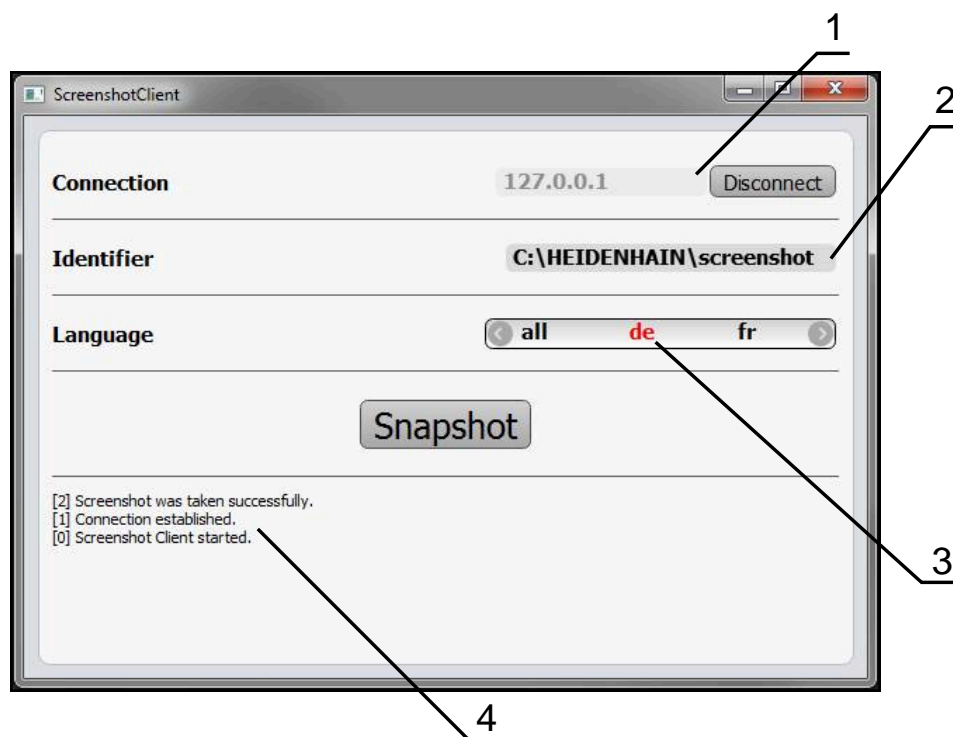

Obrázek 19: Uživatelské rozhraní ScreenshotClient

- 1 Stav připojení
- 2 Cesta k souboru a název souboru
- 3 Výběr jazyka
- 4 Hlášení stavu

6.3 ScreenshotClientStart

- ▶ Otevřete ve Windows postupně:
 - **Start**
 - **Všechny programy**
 - **HEIDENHAIN**
 - **POSITIP 8000 Demo**
 - **ScreenshotClient**
- > ScreenshotClient se spustí:



Obrázek 20: ScreenshotClient spuštěn (není připojen)

- > ScreenshotClient můžete nyní spojit s Demo-softwarem nebo s přístrojem.

6.4 ScreenshotClient spojení s Demo-softwarem

i Spusťte Demo software, popř. zapněte přístroj dříve než se připojíte ke ScreenshotClient. Jinak zobrazí ScreenshotClient při pokusu o připojení stavové hlášení **Connection close**.

- ▶ Pokud jste tak již neučinili, spusťte Demo-software
Další informace: "POSITIP 8000 Demo spuštění", Stránka 22
- ▶ Ťukněte na **Connect**
- > Vytvoří se spojení s Demo-softwarem.
- > Aktualizuje se stavové hlášení.
- > Aktivují se zadávací políčka **Identifier** a **Language**.

6.5 ScreenshotClient propojte s přístrojem

Předpoklad: V přístroji musí být konfigurováno síťové připojení.



Podrobné informace o konfiguraci sítě v přístroji naleznete v Návodu na obsluhu POSITIP 8000 v kapitole "Seřízení".



Spusťte Demo software, popř. zapněte přístroj dříve než se připojíte ke ScreenshotClient. Jinak zobrazí ScreenshotClient při pokusu o připojení stavové hlášení **Connection close**.

- ▶ Pokud jste tak již neučinili, zapněte přístroj
- ▶ Do zadávacího políčka **Connection** zadejte **Adresa IPv4** rozhraní
Tu naleznete v nastavení přístroje pod: **Rozhraní ▶ Síť ▶ X116**
- ▶ Ťukněte na **Connect**
- > Vytvoří se spojení s přístrojem.
- > Aktualizuje se stavové hlášení.
- > Aktivují se zadávací políčka **Identifíer** a **Language**.

6.6 Konfigurovat ScreenshotClient pro snímání obrazovky

Pokud jste ScreenshotClient spustili, můžete konfigurovat:

- kde a pod jakým názvem souboru se uloží snímky obrazovky
- v jakém jazyce uživatelského rozhraní se vytvoří snímky obrazovky

6.6.1 Konfigurovat umístění uložení a název souboru snímků obrazovky

ScreenshotClient ukládá snímky obrazovky ve výchozím nastavení do následujícího umístění:

C: ▶ HEIDENHAIN ▶ [Označení produktu] ▶ ProductsMGE5 ▶ Mom ▶ [Zkratka produktu] ▶ sources ▶ [Název souboru]

V případě potřeby můžete definovat jiné umístění.

- ▶ Ťukněte do zadávacího políčka **Identifíer**
- ▶ Zadejte do zadávacího políčka **Identifíer** cestu k místu uložení a název snímků obrazovky



Cestu k umístění a název souboru pro snímky obrazovky zadejte v následujícím formátu:

[Jednotka]:\[Složka]\[Název souboru]

- > ScreenshotClient uloží všechny snímky obrazovek na určeném místě.

6.6.2 Konfigurace jazyka uživatelského rozhraní snímání obrazovek

V zadávacím políčku **Language** jsou k dispozici všechny jazyky uživatelského rozhraní Demo-software nebo přístroje. Když vyberete zkratku jazyka, bude ScreenshotClient vytvářet snímky obrazovek v příslušném jazyce.



Jazyk uživatelského rozhraní který používáte v Demo software nebo v přístroji nemá pro snímky obrazovky žádný význam. Snímky obrazovky se vytvoří vždy v jazyce uživatelského rozhraní, který jste zvolili v ScreenshotClient.

Snímky obrazovek v požadovaném jazyce uživatelského rozhraní

Jak vytvořit snímky obrazovky v požadovaném jazyce uživatelského rozhraní



- ▶ Směrovými tlačítky zvolte v zadávacím políčku **Language** požadovaný kód jazyka



- > Zkratka zvoleného jazyka se zobrazí červeným písmem.
- > ScreenshotClient vytváří snímky obrazovky v požadovaném jazyce uživatelského rozhraní.

Snímky všech dostupných jazyků uživatelského rozhraní

Jak vytvořit snímky obrazovky ve všech dostupných jazycích uživatelského rozhraní



- ▶ Zvolte v zadávacím políčku **Language** směrovými klávesami **all**



- > Zkratka jazyka **all** je zobrazena červeným písmem.
- > ScreenshotClient vytváří snímky obrazovky ve všech dostupných jazycích uživatelského rozhraní.

6.7 Vytvoření snímků obrazovek

- ▶ V Demo-software nebo v přístroji vyvolejte náhled, ze kterého chcete vytvořit snímek obrazovky
- ▶ Přejděte k **ScreenshotClient**
- ▶ Ťukněte na **Snapshot**
- > Záznam obrazovky se vytvoří a uloží do nastaveného úložiště.

 Snímek obrazovky se uloží ve formátu [Název souboru]_[Jazykový kód]_[RRRRMMDDhhmmss] (např. **screenshot_de_20170125114100**)

- > Hlášení o stavu se aktualizuje:

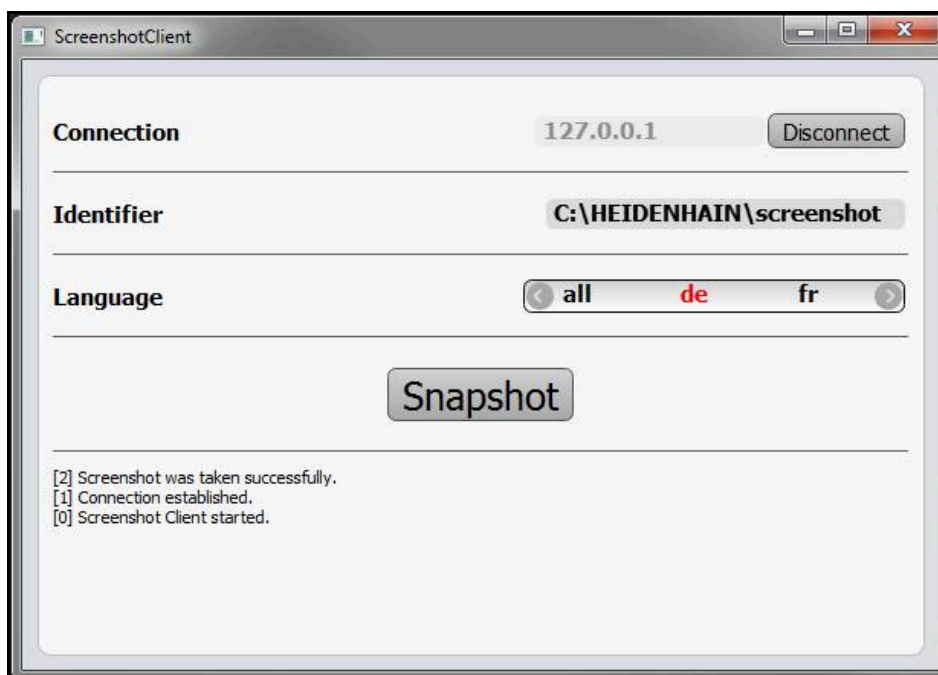

Obrázek 21: ScreenshotClient po úspěšném snímku obrazovky

6.8 ScreenshotClient ukončit

- ▶ Klikněte na **Disconnect**
- > Spojení k demo-software nebo k přístroji se ukončí.
- ▶ Ťukněte na **Zavřít**
- > ScreenshotClient se ukončí.

| | |
|-----------------------|----|
| Vytvoření..... | 55 |
| Tažení..... | 19 |
| Textová označení..... | 9 |

Ť

| | |
|--------------|----|
| Ťuknutí..... | 18 |
|--------------|----|

U

| | |
|--------------------------------|----|
| Ukončení | |
| Software..... | 23 |
| Ukončit | |
| ScreenshotClient..... | 74 |
| Uživatel | |
| Odhlášení..... | 23 |
| Přihlášení..... | 23 |
| Přihlášení uživatele..... | 23 |
| Uživatelské rozhraní | |
| Hlavní menu..... | 25 |
| Menu MDI-režim..... | 28 |
| Menu Nastavení..... | 35 |
| Menu provádění programu..... | 30 |
| Menu Přihlášení uživatele..... | 34 |
| Menu Ruční režim..... | 27 |
| Menu Správa souborů..... | 33 |
| Menu Vypnout..... | 36 |
| Nabídka Programování..... | 31 |
| Po spuštění..... | 25 |

V

| | |
|---------------------|----|
| Verze produktu..... | 47 |
| Volbu aplikace..... | 48 |
| Vypnout | |
| Menu..... | 36 |
| Vztažný bod | |
| Snímání..... | 43 |

Z

| | |
|-------------------|----|
| Zadávací zařízení | |
| Obsluha..... | 18 |

8 Seznam obrázků

| | | |
|-------------|---|----|
| Obrázek 1: | Průvodce instalací | 13 |
| Obrázek 2: | Průvodce instalací s aktivovanými opcemi Demo-Software a Screenshot Utility | 14 |
| Obrázek 3: | Menu Přihlášení uživatele | 22 |
| Obrázek 4: | Menu Ruční režim | 27 |
| Obrázek 5: | Menu MDI-režim | 28 |
| Obrázek 6: | Menu Chod programu | 30 |
| Obrázek 7: | Menu Programování | 31 |
| Obrázek 8: | Nabídka Programování s otevřeným oknem simulace..... | 32 |
| Obrázek 9: | Menu Správa souborů | 33 |
| Obrázek 10: | Menu Přihlášení uživatele | 34 |
| Obrázek 11: | Menu Nastavení | 35 |
| Obrázek 12: | Menu Nastavení | 49 |
| Obrázek 13: | Příkladový obrobek..... | 52 |
| Obrázek 14: | Příklad obrobku – Technický výkres..... | 53 |
| Obrázek 15: | Parametr hladicího nože..... | 56 |
| Obrázek 16: | Vztažný bod..... | 56 |
| Obrázek 17: | Příklad obrobku – Určení vztažného bodu..... | 59 |
| Obrázek 18: | Příklad obrobku – Zhotovení závitů..... | 66 |
| Obrázek 19: | Uživatelské rozhraní ScreenshotClient..... | 70 |
| Obrázek 20: | ScreenshotClient spuštěn (není připojen)..... | 71 |
| Obrázek 21: | ScreenshotClient po úspěšném snímku obrazovky..... | 73 |

HEIDENHAIN

DR. JOHANNES HEIDENHAIN GmbH

Dr.-Johannes-Heidenhain-Straße 5

83301 Traunreut, Germany

☎ +49 8669 31-0

☎ +49 8669 32-5061

info@heidenhain.de

Technical support ☎ +49 8669 32-1000

Measuring systems ☎ +49 8669 31-3104

service.ms-support@heidenhain.de

NC support ☎ +49 8669 31-3101

service.nc-support@heidenhain.de

NC programming ☎ +49 8669 31-3103

service.nc-pgm@heidenhain.de

PLC programming ☎ +49 8669 31-3102

service.plc@heidenhain.de

APP programming ☎ +49 8669 31-3106

service.app@heidenhain.de

www.heidenhain.com

