



HEIDENHAIN



POSITIP 8000 Demo

Manuel utilisateur
Fraisage

Visualisation de cotes

Français (fr)
03/2022

Sommaire

1	Principes de base.....	9
2	Installation du logiciel.....	13
3	Utilisation générale.....	19
4	Configuration du logiciel.....	45
5	Exemple d'application.....	51
6	ScreenshotClient.....	71
7	Index.....	77
8	Liste des figures.....	79

1	Principes de base.....	9
1.1	Informations générales.....	10
1.2	Informations sur le produit.....	10
1.2.1	Logiciel démo pour une démonstration des fonctions de l'appareil.....	10
1.2.2	Fonctions disponibles du logiciel de démonstration.....	10
1.3	Utilisation conforme à la destination.....	10
1.4	Utilisation non conforme à la destination.....	10
1.5	Comment lire la documentation ?.....	10
1.6	Éléments typographiques.....	11
2	Installation du logiciel.....	13
2.1	Informations générales.....	14
2.2	Télécharger le fichier d'installation.....	14
2.3	Conditions requises du système.....	14
2.4	Installer POSITIP 8000 Demo sous Microsoft Windows.....	15
2.5	Désinstaller le POSITIP 8000 Demo.....	17

3	Utilisation générale.....	19
3.1	Vue d'ensemble.....	20
3.2	Commande avec l'écran tactile et des périphériques d'entrée.....	20
3.2.1	Ecran tactile et périphériques d'entrée.....	20
3.2.2	Gestes et actions avec la souris.....	20
3.3	Éléments de commande et fonctions d'ordre général.....	22
3.4	Lancer et quitter le POSITIP 8000 Demo.....	24
3.4.1	Démarrer le POSITIP 8000 Demo.....	24
3.4.2	Quitter le POSITIP 8000 Demo.....	25
3.5	Connexion et déconnexion de l'utilisateur.....	25
3.5.1	Connecter un utilisateur.....	25
3.5.2	Déconnexion de l'utilisateur.....	25
3.6	Paramétrage de la langue.....	26
3.7	Interface utilisateur.....	27
3.7.1	Interface utilisateur au démarrage.....	27
3.7.2	Menu principal de l'interface utilisateur.....	27
3.7.3	Menu Mode manuel.....	29
3.7.4	Menu Mode MDI.....	30
3.7.5	Menu Exécution de programme.....	32
3.7.6	Menu Programmation.....	33
3.7.7	Menu Gestion des fichiers.....	35
3.7.8	Menu Connexion utilisateur.....	36
3.7.9	Menu Réglages.....	37
3.7.10	Menu Éteindre.....	38
3.8	Affichage de position.....	38
3.8.1	Éléments de commande de l'affichage de positions.....	38
3.8.2	Fonctions de l'affichage de positions.....	39
3.9	Barre d'état.....	41
3.9.1	Éléments de commande de la barre d'état.....	41
3.9.2	Définir la valeur d'avance.....	42
3.9.3	Définir et activer un incrément.....	42
3.9.4	Fonctions auxiliaires en mode Manuel.....	43
3.10	Barre OEM.....	43
3.10.1	Éléments de commande du Menu OEM.....	44

4	Configuration du logiciel.....	45
4.1	Informations générales.....	46
4.2	Paramétrage de la langue.....	46
4.3	Activer des options logicielles.....	47
4.4	Sélectionner une version de l'appareil (optionnel).....	47
4.5	Sélectionner une Application.....	48
4.6	Copier le fichier de configuration.....	48
4.7	Importation de données de configuration.....	49

5	Exemple d'application.....	51
5.1	Vue d'ensemble.....	52
5.2	Se connecter pour l'exemple d'application.....	53
5.3	Conditions requises.....	54
5.4	Déterminer un point d'origine (mode Manuel).....	56
5.5	Usiner le trou traversant (mode Manuel).....	57
5.5.1	Pré-percer le trou traversant.....	57
5.5.2	Perçage du trou traversant.....	58
5.6	Usiner une poche rectangulaire (mode MDI).....	58
5.6.1	Définir une poche rectangulaire.....	59
5.6.2	Fraisage de poche rectangulaire.....	60
5.7	Usiner un ajustement (mode MDI).....	60
5.7.1	Définir l'ajustement.....	61
5.7.2	Aléser l'ajustement.....	61
5.8	Déterminer un point d'origine (mode Manuel).....	62
5.9	Programmer le cercle de trous et la rangée de trous (programmation).....	63
5.9.1	Créer un en-tête de programme.....	64
5.9.2	Programmer un outil.....	65
5.9.3	Programmer le cercle de trous.....	65
5.9.4	Programmer un outil.....	66
5.9.5	Programmer la rangée de trous.....	66
5.9.6	Simuler l'exécution du programme.....	67
5.10	Usiner un cercle de trous et une rangée de trous (exécution de programme).....	68
5.10.1	Ouvrir le programme.....	68
5.10.2	Exécuter le programme.....	68

6	ScreenshotClient.....	71
6.1	Informations générales.....	72
6.2	Informations sur ScreenshotClient.....	72
6.3	Lancer ScreenshotClient.....	73
6.4	Connecter ScreenshotClient au logiciel Démo.....	73
6.5	Connecter ScreenshotClient avec l'appareil.....	74
6.6	Configurer ScreenshotClient pour des captures d'écran.....	74
6.6.1	Configurer l'emplacement de sauvegarde et le nom de fichier des capture d'écran.....	74
6.6.2	Configurer la langue d'interface utilisateur pour les captures d'écran.....	75
6.7	Créer des captures d'écran.....	76
6.8	Quitter ScreenshotClient.....	76
7	Index.....	77
8	Liste des figures.....	79

1

Principes de base

1.1 Informations générales

Ce chapitre contient des informations relatives au produit livré et à la documentation associée.

1.2 Informations sur le produit

1.2.1 Logiciel démo pour une démonstration des fonctions de l'appareil

POSITIP 8000 Demo est un logiciel que vous pouvez installer sur un PC indépendamment de l'appareil. POSITIP 8000 Demo vous permet de vous familiariser avec les fonctions de l'appareil, de les tester ou de les présenter.

1.2.2 Fonctions disponibles du logiciel de démonstration

Comme l'environnement hardware n'inclut pas tout le hardware nécessaire, les fonctions du logiciel Démo n'incluent pas toutes les fonctions de l'appareil. Les descriptions qui en sont faites vous aideront toutefois à vous familiariser avec les principales fonctions de l'interface utilisateur.

1.3 Utilisation conforme à la destination

Les appareils de la série POSITIP 8000 sont des visualisations de cotes numériques qui s'utilisent sur des machines-outils conventionnelles. Utilisés en combinaison avec des systèmes de mesure linéaires et angulaires, les appareils de cette série fournissent la position de l'outil sur plusieurs axes et proposent d'autres fonctions de commande de la machine-outil.

Le POSITIP 8000 Demo est un logiciel qui permet de faire la démonstration des fonctions de base des appareils de la série POSITIP 8000. Le POSITIP 8000 Demo doit être exclusivement utilisé à des fins de présentation, de formation et d'entraînement.

1.4 Utilisation non conforme à la destination

Le POSITIP 8000 Demo est uniquement prévu pour être utilisé conformément à sa destination. Toute utilisation à d'autres fins n'est pas permise, notamment :

- à des fins productives sur des systèmes de production
- en tant que composant d'un système de production

1.5 Comment lire la documentation ?

Modifications souhaitées ou découverte d'une "coquille"?

Nous nous efforçons en permanence d'améliorer notre documentation. N'hésitez pas à nous faire part de vos suggestions en nous écrivant à l'adresse e-mail suivante :

userdoc@heidenhain.de

1.6 Éléments typographiques

Les éléments typographiques suivants sont utilisés dans ce manuel :

Représentation	Signification
▶ ... > ...	caractérise/remplace une action et le résultat d'une action Exemple : <ul style="list-style-type: none">▶ Appuyer sur OK> La boîte de dialogue contenant le message se ferme.
■ ... ■ ...	caractérise/remplace une énumération Exemple : <ul style="list-style-type: none">■ interface TTL■ interface EnDat■ ...
Gras	permet d'identifier des menus, des affichages et des boutons Exemple : <ul style="list-style-type: none">▶ Appuyer sur Eteindre> Le système d'exploitation se ferme.▶ Mettre l'appareil hors tension en utilisant l'interrupteur d'alimentation

2

**Installation du
logiciel**

2.1 Informations générales

Ce chapitre contient toutes les informations nécessaires pour télécharger le POSITIP 8000 Demo et l'installer sur votre ordinateur conformément à sa destination.

2.2 Télécharger le fichier d'installation

Pour pouvoir installer le logiciel démo sur un ordinateur, il vous faut télécharger un fichier d'installation depuis le portail HEIDENHAIN.



Pour télécharger le fichier d'installation depuis le portail HEIDENHAIN, vous devez disposer de droits d'accès au répertoire **Software** du portail, qui se trouve dans le répertoire du produit correspondant.

Si vous ne disposez pas de droits d'accès au répertoire **Software** du portail, vous pouvez en faire la demande auprès de votre interlocuteur HEIDENHAIN.

- ▶ La version actuelle du logiciel POSITIP 8000 Demo peut être téléchargée ici : **www.heidenhain.fr**
- ▶ Naviguer jusqu'au dossier de téléchargement de votre navigateur
- ▶ Décompresser le fichier **.zip** téléchargé dans un répertoire de stockage temporaire
- > Les fichiers suivants sont dézippés dans le dossier de sauvegarde temporaire :
 - Fichier d'installation **.exe**
 - Fichier **DemoBackup.mcc**

2.3 Conditions requises du système

Pour pouvoir installer le logiciel POSITIP 8000 Demo sur un ordinateur, il faut que le système d'exploitation réponde aux exigences suivantes :

- Microsoft Windows 7 et plus
- Résolution d'écran recommandée : au moins 1280 × 800

2.4 Installer POSITIP 8000 Demo sous Microsoft Windows

- ▶ Naviguer jusqu'au répertoire de stockage temporaire dans lequel vous avez décompressé le le fichier **.zip** téléchargé
Informations complémentaires : "Télécharger le fichier d'installation", Page 14
- ▶ Exécuter le fichier d'installation **.exe**
- ▶ L'assistant d'installation s'ouvre :

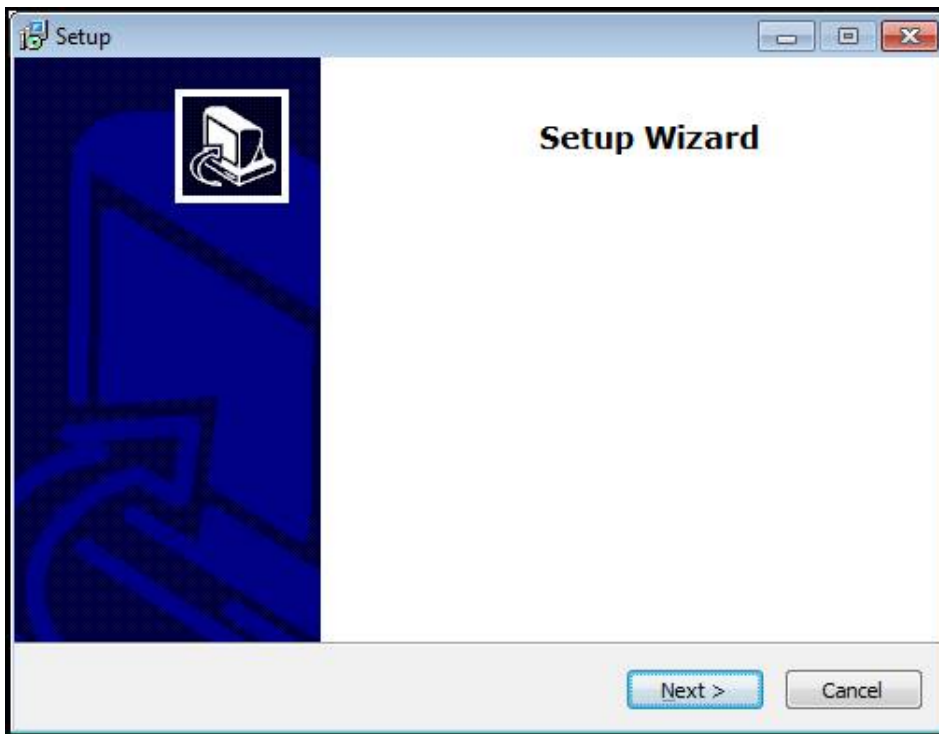

Illustration 1 : **Assistant d'installation**

- ▶ Cliquer sur **Next**
- ▶ Accepter les conditions de licence pendant l'étape d'installation **License Agreement**
- ▶ Cliquer sur **Next**

i Lors de l'étape d'installation **Select Destination Location**, l'assistant propose un emplacement de sauvegarde. Il est recommandé de s'en tenir à l'emplacement de sauvegarde qui est proposé.

- ▶ A l'étape **Select Destination Location** de l'installation, sélectionner l'emplacement de sauvegarde du logiciel POSITIP 8000 Demo
- ▶ Cliquer sur **Next**

i A l'étape **Select Components** de l'installation, le programme ScreenshotClient est lui aussi installé par défaut. ScreenshotClient vous permet de générer des captures de l'écran actif de l'appareil.

Si vous souhaitez installer ScreenshotClient

- ▶ Ne pas modifier les configurations par défaut pendant l'étape d'installation **Select Components**

Informations complémentaires : "ScreenshotClient", Page 71

- ▶ Lors de l'étape d'installation **Select Components** :
 - Sélectionner un type d'installation
 - Activer/Désactiver l'option **Screenshot Utility**

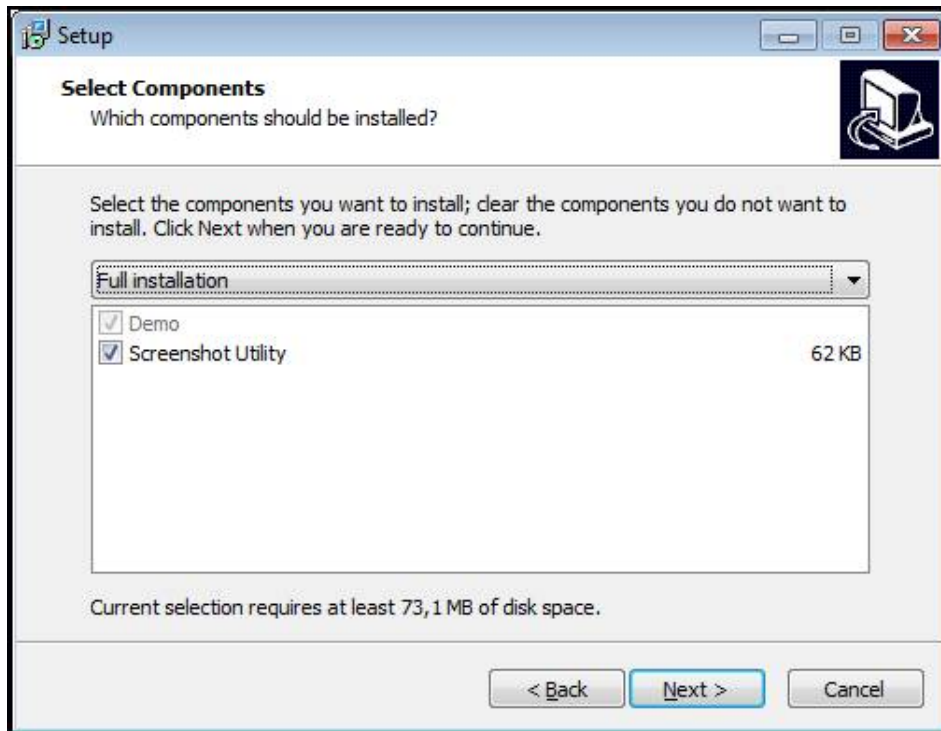

Illustration 2 : Assistant d'installation avec les options **Logiciel Démo** et activées **Screenshot Utility**

- ▶ Cliquer sur **Next**
- ▶ Lors de l'étape d'installation **Select Start Menu Folder**, sélectionner l'emplacement de sauvegarde où doit être mémorisé le dossier Menu de démarrage
- ▶ Cliquer sur **Next**
- ▶ Lors de l'étape d'installation **Select Additional Tasks**, sélectionner/désélectionner l'option **Desktop icon**
- ▶ Cliquer sur **Next**
- ▶ Cliquer sur **Install**
- > L'installation est lancée, la barre de progression affiche l'état de l'installation.
- ▶ Une fois l'installation terminée, quitter l'assistant d'installation avec **Finish**
- > Vous avez réussi à installer le programme sur l'ordinateur.

2.5 Désinstaller le POSITIP 8000 Demo

- ▶ Dans Microsoft Windows, ouvrir successivement :
 - Démarrer
 - Tous les programmes
 - HEIDENHAIN
 - POSITIP 8000 Demo
- ▶ Cliquer sur **Uninstall**
- > L'assistant de désinstallation s'ouvre.
- ▶ Cliquer sur **Yes** pour confirmer la désinstallation
- > La désinstallation est lancée, la barre de progression affiche l'état de la désinstallation.
- ▶ Une fois la désinstallation terminée, quitter l'assistant de désinstallation avec **OK**.
- > Vous avez réussi à désinstaller le programme sur l'ordinateur.

3

Utilisation générale

3.1 Vue d'ensemble

Ce chapitre contient une description de l'interface utilisateur et des éléments de commande, ainsi que des fonctions de base POSITIP 8000 Demo.

3.2 Commande avec l'écran tactile et des périphériques d'entrée

3.2.1 Ecran tactile et périphériques d'entrée

Les éléments de commande de l'interface utilisateur de POSITIP 8000 Demo se manipulent par l'intermédiaire d'un écran tactile ou d'une souris raccordée par .

Pour saisir des données, vous pouvez utiliser soit le clavier de l'écran tactile, soit le clavier qui est raccordé par .

3.2.2 Gestes et actions avec la souris

Pour activer, commuter ou déplacer des éléments de commande de l'interface utilisateur, vous pouvez vous servir de l'écran tactile de POSITIP 8000 Demo ou bien de la souris. L'écran tactile et la souris s'utilisent avec des gestes



Les gestes permettant d'utiliser l'écran tactile peuvent différer des gestes permettant de se servir de la souris.

Lorsque les gestes sont différents selon que la commande se fait via l'écran tactile ou la souris, ce manuel décrit les deux possibilités de commande sous forme de procédures alternatives.

Les procédures d'utilisation alternatives, avec l'écran tactile ou avec la souris, sont identifiées par les symboles suivants :



Utilisation avec l'écran tactile



Utilisation avec la souris

La vue d'ensemble ci-après décrit les différents gestes qui permettent d'utiliser l'écran tactile et la souris :

Appuyer



revient à toucher brièvement l'écran tactile



revient à appuyer une fois sur la touche gauche de la souris

Le fait d'appuyer permet notamment de :

- sélectionner des menus, des éléments ou des paramètres
- saisir des caractères avec le clavier de l'écran
- fermer les fenêtres de dialogue

Maintenir appuyé



revient à maintenir un contact tactile prolongé sur l'écran



revient à appuyer sur la touche gauche de la souris et à la maintenir appuyée ensuite

Le fait de maintenir appuyé permet notamment de :

- modifier rapidement des valeurs dans les champs de saisie avec les boutons Plus et Moins

Déplacer



revient à effectuer un mouvement du doigt sur l'écran à partir d'un point univoque



revient à appuyer une fois sur la touche gauche de la souris et à la maintenir appuyée tout en la déplaçant, sachant que le point de départ est univoque

Le fait de déplacer permet notamment :

- de faire défiler des listes et des textes



3.3 Éléments de commande et fonctions d'ordre général







Les éléments de commande suivants vous permettent de configurer et d'utiliser l'appareil moyennant l'écran tactile ou la souris.

Clavier de l'écran

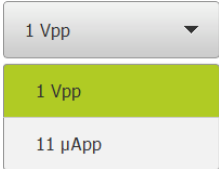
Le clavier de l'écran vous permet d'entrer du texte dans les champs de saisie de l'interface utilisateur. Le clavier affiché à l'écran est un clavier numérique ou alphabétique, selon le champ de saisie.

- ▶ Appuyer sur un champ de saisie pour entrer des valeurs
- > Le champ de saisie sera mis en évidence.
- > Le clavier de l'écran s'affiche.
- ▶ Entrer du texte ou des valeurs numériques
- > Une coche verte s'affiche si les données entrées sont correctes et complètes.
- > Si les données entrées sont incomplètes ou incorrectes, un point d'exclamation rouge s'affiche. Dans ce cas, la saisie ne peut pas être validée.
- ▶ Pour mémoriser les valeurs, confirmer la saisie avec **RET**
- > Les valeurs s'affichent.
- > Le clavier de l'écran est masqué.

Élément de commande	Fonction
	<p>Champs de saisie avec les touches Plus et Moins</p> <p>Vous pouvez vous servir des touches Plus + et Moins -, situées de part et d'autres de la valeur numérique pour l'adapter.</p> <ul style="list-style-type: none"> ▶ Appuyer sur + ou - jusqu'à ce que la valeur de votre choix s'affiche. ▶ Maintenir + ou - appuyé pour faire varier plus rapidement les valeurs. > La valeur sélectionnée s'affiche.
	<p>Commutateur</p> <p>Le commutateur vous permet de passer d'une fonction à l'autre.</p> <ul style="list-style-type: none"> ▶ Appuyer sur la fonction de votre choix > La fonction activée s'affiche en vert. > La fonction inactive s'affiche en gris clair.
	<p>Commutateur coulissant</p> <p>Le commutateur coulissant vous permet d'activer ou de désactiver une fonction.</p> <ul style="list-style-type: none"> ▶ Régler le commutateur coulissant sur la position de votre choix <p>ou</p> <ul style="list-style-type: none"> ▶ Appuyer sur le commutateur coulissant > La fonction est activée ou désactivée.

Élément de commande	Fonction
	<p>Liste déroulante</p> <p>Les boutons des listes déroulantes sont marqués d'un triangle qui pointe vers le bas.</p> <ul style="list-style-type: none"> ▶ Appuyer sur le bouton > La liste déroulante s'ouvre. > La valeur active s'affiche en vert. ▶ Appuyer sur la valeur de votre choix > La valeur choisie est validée.
	<p>Annuler</p> <p>Cette touche permet d'annuler la dernière étape. Il est impossible d'annuler les opérations qui sont déjà terminées.</p> <ul style="list-style-type: none"> ▶ Appuyer sur Annuler > La dernière opération sera annulée.
	<p>Ajouter</p> <ul style="list-style-type: none"> ▶ Pour ajouter un autre élément, appuyer sur Ajouter > Un nouvel élément est ajouté.
	<p>Fermer</p> <ul style="list-style-type: none"> ▶ Pour fermer une boîte de dialogue, appuyer sur Fermer
	<p>Valider</p> <ul style="list-style-type: none"> ▶ Pour terminer une opération, appuyer sur Valider
	<p>Retour</p> <ul style="list-style-type: none"> ▶ Pour revenir au niveau supérieur dans la structure de menu, appuyer sur Retour

3.4 Lancer et quitter le POSITIP 8000 Demo

3.4.1 Démarrer le POSITIP 8000 Demo



Avant de pouvoir utiliser le POSITIP 8000 Demo, vous devez configurer le logiciel en procédant étape par étape.

PT

- ▶ Sur le bureau Microsoft Windows, appuyer sur **POSITIP 8000 Demo**

ou

- ▶ Dans Microsoft Windows, ouvrir successivement :
 - **Démarrer**
 - **Tous les programmes**
 - **HEIDENHAIN**
 - **POSITIP 8000 Demo**



Deux fichiers exécutables avec différents modes d'affichage sont disponibles :

- **POSITIP 8000 Demo** : démarre dans une fenêtre Windows Microsoft
- **POSITIP 8000 Demo (Fullscreen)** : démarre en mode Plein écran

PT

- ▶ Appuyer sur **POSITIP 8000 Demo** ou **POSITIP 8000 Demo (Fullscreen)**
- POSITIP 8000 Demo lance une fenêtre d'édition en arrière plan. Cette fenêtre d'édition n'est pas utile dans le cadre de l'utilisation et se ferme à la mise hors tension du POSITIP 8000 Demo.
- Le POSITIP 8000 Demo lance l'interface utilisateur avec le menu **Connexion de l'utilisateur**

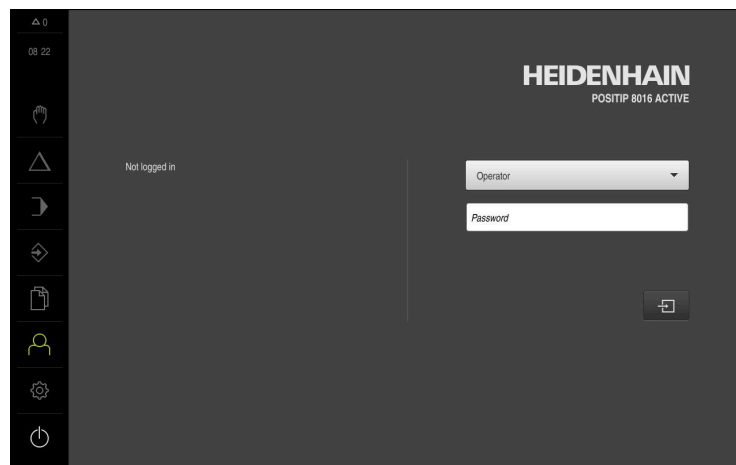

Illustration 3 : Menu **Connexion de l'utilisateur**

3.4.2 Quitter le POSITIP 8000 Demo



- ▶ Dans le menu principal, appuyer sur **Eteindre**



- ▶ Appuyer sur **Eteindre**
- > POSITIP 8000 Demo Arrêt en cours



Pour arrêter le POSITIP 8000 Demo, vous pouvez aussi utiliser le menu **Arrêter** de la fenêtre Microsoft Windows.

En passant par le menu **Arrêter** de la fenêtre Microsoft Windows, vous perdrez l'ensemble des paramètres.

3.5 Connexion et déconnexion de l'utilisateur

Le menu **Connexion de l'utilisateur** vous permet de vous connecter/déconnecter comme utilisateur de l'appareil.

Un seul utilisateur peut être connecté à la fois sur l'appareil. Le nom de l'utilisateur connecté est affiché. Pour pouvoir connecter un autre utilisateur, il faut que l'utilisateur actuellement connecté se déconnecte.



L'appareil dispose de plusieurs niveaux d'autorisation qui permettent à l'utilisateur d'accéder à une gestion et à une utilisation complète ou plus ou moins limitée.

3.5.1 Connecter un utilisateur



- ▶ Appuyer sur **Connexion utilisateur** dans le menu principal
- ▶ Sélectionner dans la liste déroulante l'utilisateur **OEM** que vous souhaitez connecter
- ▶ Appuyer dans le champ de saisie **Mot de passe**
- ▶ Entrer le mot de passe de l'utilisateur "oem" **OEM**
- ▶ Confirmer la saisie avec **RET**



- ▶ Appuyer sur **Connexion**
- > L'utilisateur est connecté et le menu **Mode manuel** s'affiche.

3.5.2 Déconnexion de l'utilisateur



- ▶ Appuyer sur **Connexion utilisateur** dans le menu principal



- ▶ Appuyer sur **Déconnexion**
- > L'utilisateur est déconnecté.
- > Toutes les fonctions du menu principal sont inactives, à l'exception de la fonction **Éteindre**.
- > L'appareil ne peut être réutilisé que si un utilisateur se connecte.

3.6 Paramétrage de la langue

A l'état de livraison, la langue de l'interface utilisateur est l'anglais. Vous pouvez changer l'interface utilisateur dans la langue de votre choix.



- ▶ Dans le menu principal, appuyer sur **Réglages**



- ▶ Appuyer sur **Utilisateur**
- > L'utilisateur connecté est identifiable par une coche.
- ▶ Sélectionner l'utilisateur de votre choix
- > La langue sélectionnée pour l'utilisateur s'affiche dans la liste déroulante **Langue** avec le drapeau correspondant.
- ▶ Dans la liste déroulante **Langue**, sélectionner le drapeau correspondant à la langue de votre choix
- > L'interface utilisateur s'affiche alors dans la langue sélectionnée.

3.7 Interface utilisateur

3.7.1 Interface utilisateur au démarrage

Interface utilisateur au démarrage

Si un utilisateur de type **Operator** est activé avec la connexion automatique activée, l'appareil affiche le **Mode manuel** au démarrage.

Si la connexion automatique n'est pas activée, l'appareil ouvre le menu **Connexion utilisateur**.

Informations complémentaires : "Menu Connexion utilisateur", Page 36

3.7.2 Menu principal de l'interface utilisateur

Interface utilisateur (en mode Manuel)

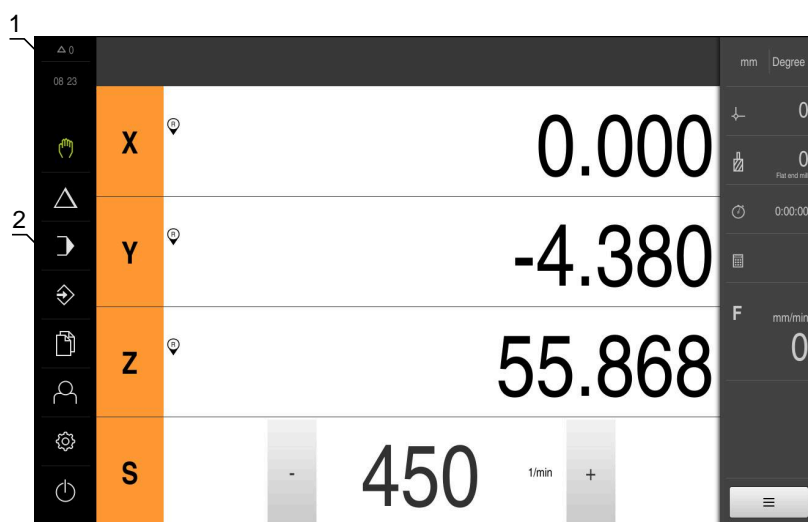









Illustration 4 : Interface utilisateur (en mode Manuel)

- 1 La zone d'affichage des messages affiche l'heure et le nombre de messages en instance.
- 2 Menu principal et éléments de commande

Éléments de commande du menu principal

Élément de commande	Fonction
	<p>Message</p> <p>Affichage d'une vue d'ensemble de tous les messages et du nombre de messages encore en instance</p>
	<p>Mode manuel</p> <p>Positionnement manuel des axes de la machine</p> <p>Informations complémentaires : "Menu Mode manuel", Page 29</p>
	<p>Mode MDI</p> <p>Saisie directe des déplacements d'axes souhaités (Manual Data Input) ; calcul et affichage de la course restante</p> <p>Informations complémentaires : "Menu Mode MDI", Page 30</p>

Élément de commande	Fonction
	<p>Exécution de programme</p> <p>Exécution d'un programme qui a été créé au préalable avec l'assistance utilisateur</p> <p>Informations complémentaires : "Menu Exécution de programme ", Page 32</p>
	<p>Programmation</p> <p>Création et gestion de programmes individuels</p> <p>Informations complémentaires : "Menu Programmation ", Page 33</p>
	<p>Gestion des fichiers</p> <p>Gestion des fichiers disponibles sur l'appareil</p> <p>Informations complémentaires : "Menu Gestion des fichiers", Page 35</p>
	<p>Connexion utilisateur</p> <p>Connexion et déconnexion de l'utilisateur</p> <p>Informations complémentaires : "Menu Connexion utilisateur", Page 36</p>
	<div style="border: 1px solid black; padding: 5px;"> <p> Si l'utilisateur connecté détient des droits étendus (utilisateur de type Setup ou OEM) alors l'icône représentant un engrenage s'affiche.</p> </div>
	<p>Réglages</p> <p>Paramétrages de l'appareil, tels que la configuration des utilisateurs, la configuration des capteurs ou la mise à jour du firmware</p> <p>Informations complémentaires : "Menu Réglages", Page 37</p>
	<p>Arrêt</p> <p>Mise à l'arrêt du système d'exploitation ou activation du mode d'économie d'énergie</p> <p>Informations complémentaires : "Menu Éteindre", Page 38</p>

3.7.3 Menu Mode manuel

Appel



- ▶ Dans le menu principal, appuyer sur **Mode manuel**
- L'interface utilisateur correspondant au mode Manuel s'affiche.

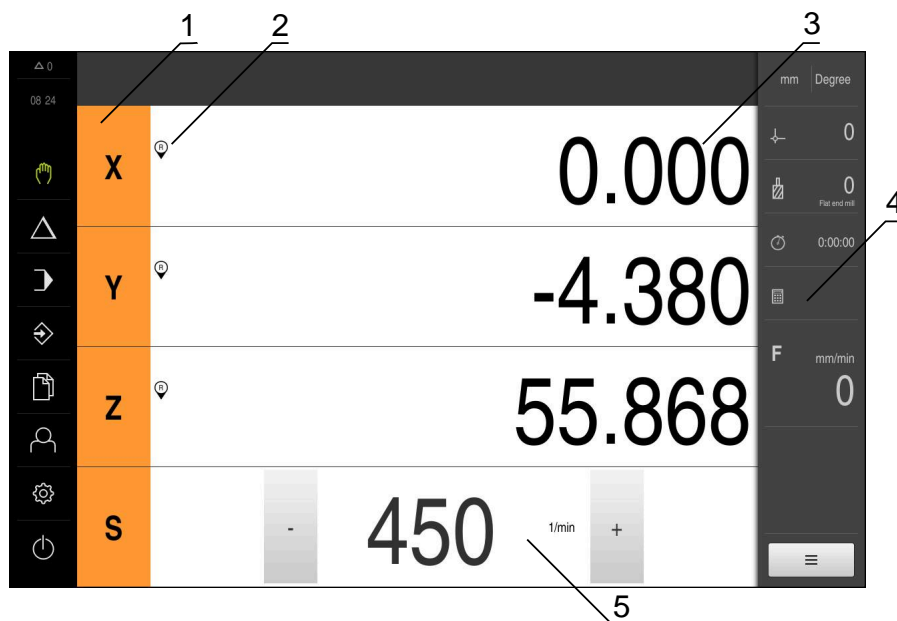

Illustration 5 : Menu **Mode manuel**

- 1 Touche d'axe
- 2 Référence
- 3 Affichage de position
- 4 Barre d'état
- 5 Vitesse de rotation de la broche (machine-outil)

Le menu **Mode manuel** affiche les valeurs de position mesurées sur les axes de la machine dans la zone d'usinage.

Des fonctions supplémentaires sont disponibles dans la barre d'état.

3.7.4 Menu Mode MDI

Appel



- ▶ Dans le menu principal, appuyer sur **Mode MDI**
- > L'interface utilisateur correspondant au mode MDI s'affiche.

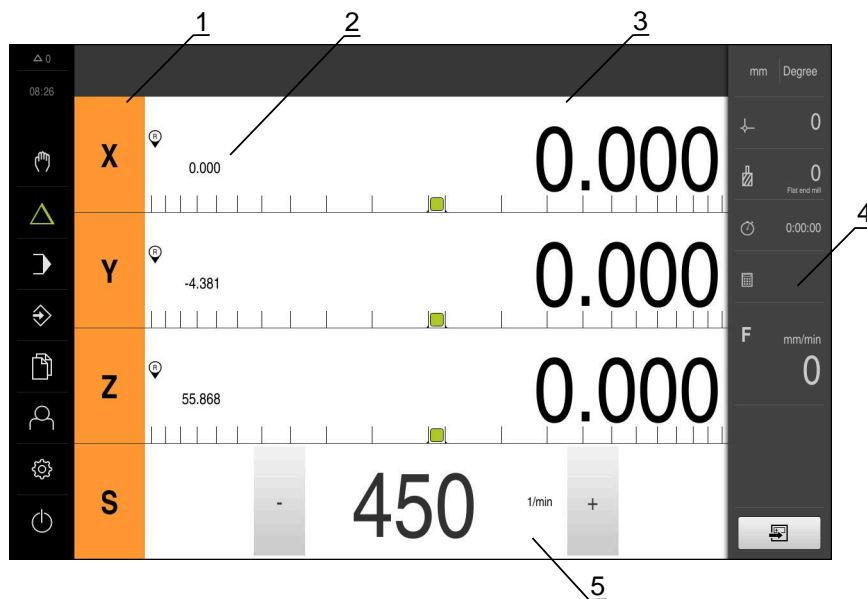

Illustration 6 : Menu **Mode MDI**

- 1 Touche d'axe
- 2 Position effective
- 3 Chemin restant
- 4 Barre d'état
- 5 Vitesse de rotation de la broche (machine-outil)

Dialogue Exécution pas à pas



► Dans le menu principal, appuyer sur **Mode MDI**



► Dans la barre d'état, appuyer sur **Créer**

► L'interface utilisateur correspondant au mode MDI s'affiche.

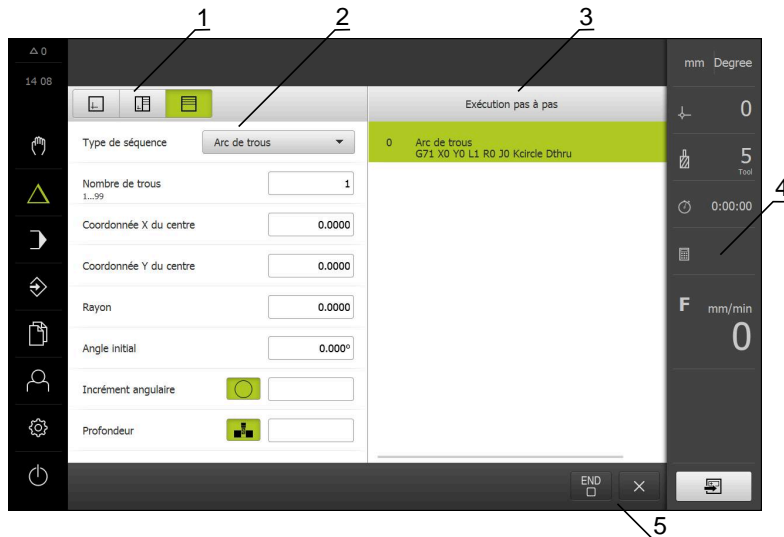

Illustration 7 : Dialogue **Exécution pas à pas**

- 1 Barre d'affichage
- 2 Paramètre de séquence
- 3 Séquence MDI
- 4 Barre d'état
- 5 Outils de séquence

Le menu **Mode MDI** permet de saisir directement les déplacements des axes (Manual Data Input). La distance par rapport au point final est prescrite, la course restante est calculée et affichée.

Des valeurs de mesure et des fonctions supplémentaires vous sont proposées dans la barre d'état.

3.7.5 Menu Exécution de programme

Appel



- ▶ Dans le menu principal, appuyer sur **Exécution de programme**
- L'interface utilisateur correspondant à l'exécution de programme s'affiche.



Illustration 8 : Menu **Exécution de programme**

- 1 Barre d'affichage
- 2 Barre d'état
- 3 Gestion de programme
- 4 Vitesse de rotation de la broche (machine-outil)
- 5 Gestionnaire de programmes

Le menu **Exécution de programme** permet d'exécuter un programme qui a été préalablement créé en mode Programmation. Au cours de l'exécution, un assistant vous guide à travers les différentes étapes de programme.

Dans le menu **Exécution de programme**, vous avez la possibilité d'afficher une fenêtre de simulation dans laquelle apparaît la séquence sélectionnée.

Des valeurs de mesure et des fonctions supplémentaires vous sont proposées dans la barre d'état.

3.7.6 Menu Programmation

Appel



- ▶ Dans le menu principal, appuyer sur **Programmation**
- > L'interface utilisateur correspondant à la programmation s'affiche.



La barre d'état et la barre OEM optionnelle ne sont pas disponibles dans le menu **Programmation**.



Illustration 9 : Menu **Programmation**

- 1 Barre d'affichage
- 2 Barre d'outils
- 3 Gestionnaire de programmes

Vous pouvez visualiser une séquence de votre choix dans la fenêtre de simulation disponible en option.

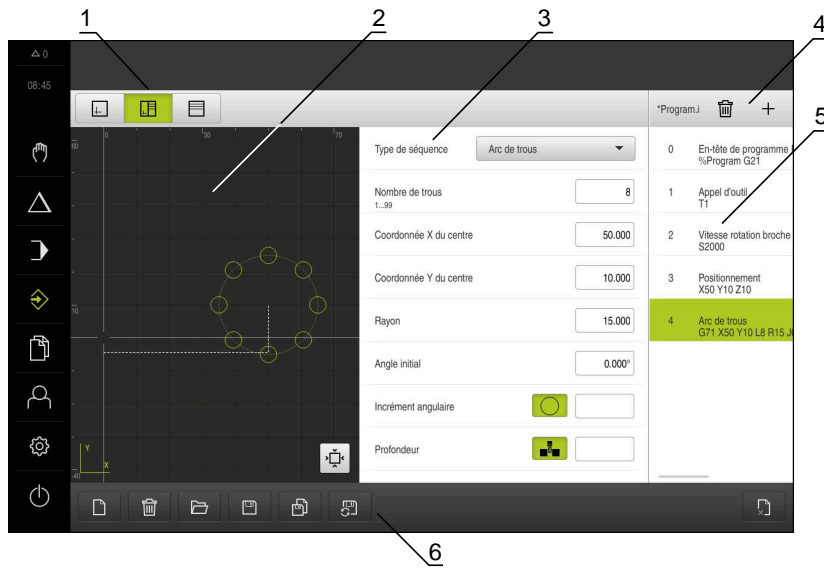

Illustration 10 : Menu **Programmation** avec fenêtre de simulation ouverte

- 1 Barre d'affichage
- 2 Fenêtre de simulation (option)
- 3 Paramètre de séquence
- 4 Barre d'outils
- 5 Séquences du programme
- 6 Gestionnaire de programmes

Le menu **Programmation** permet de créer et de gérer des programmes. Vous définissez les différentes étapes d'usinage ou les différents modèles d'usinage sous forme de séquences. Une suite de plusieurs séquences forme alors un programme.

3.7.7 Menu Gestion des fichiers

Appel



- ▶ Dans le menu principal, appuyer sur **Gestion des fichiers**
- > L'interface de la gestion des fichiers s'affiche.

Bref descriptif

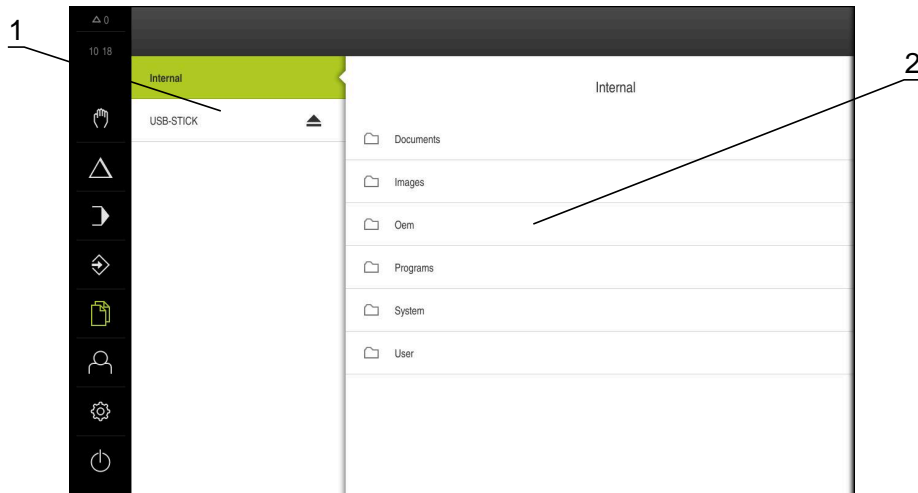

Illustration 11 : Menu **Gestion des fichiers**

- 1 Liste des emplacements de sauvegarde disponibles
- 2 Liste des répertoires dans l'emplacement de sauvegarde sélectionné

Le menu **Gestion des fichiers** affiche une vue d'ensemble des fichiers stockés dans la mémoire de l'appareil .

3.7.8 Menu Connexion utilisateur

Appel



- ▶ Appuyer sur **Connexion utilisateur** dans le menu principal
- L'interface utilisateur qui permet de connecter/déconnecter des utilisateurs s'affiche.

Bref descriptif

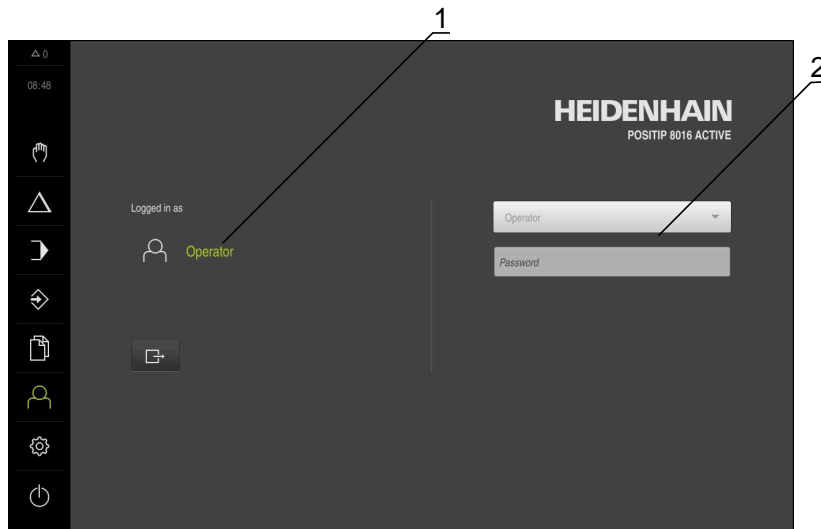

Illustration 12 : Menu **Connexion de l'utilisateur**

- 1 Affichage de l'utilisateur actuellement connecté
- 2 Connexion de l'utilisateur

Le menu **Connexion de l'utilisateur** affiche l'utilisateur connecté dans la colonne de gauche. La connexion d'un nouvel utilisateur est indiquée dans la colonne de droite.

Pour connecter un autre utilisateur, il faut que l'utilisateur connecté soit déconnecté.

Informations complémentaires : "Connexion et déconnexion de l'utilisateur",
Page 25

3.7.9 Menu Réglages

Appel



- ▶ Dans le menu principal, appuyer sur **Réglages**
- L'interface utilisateur correspondant aux réglages de l'appareil s'affiche.

Bref descriptif

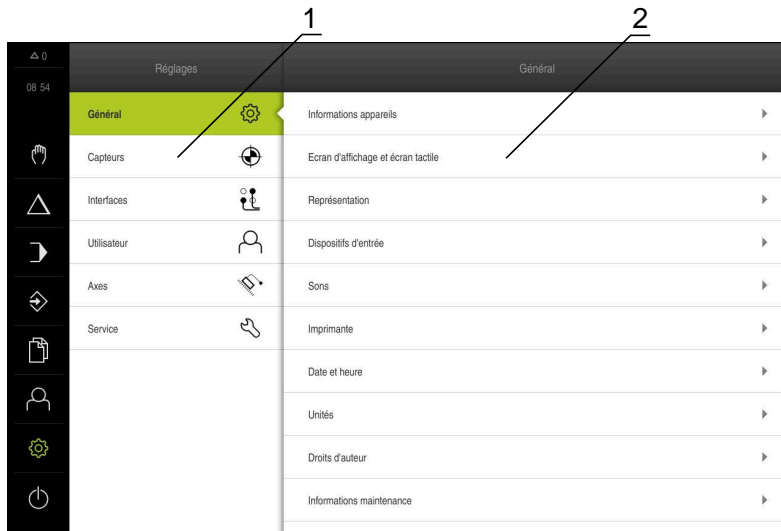

Illustration 13 : Menu **Réglages**

- 1 Liste des options de configuration
- 2 Liste des paramètres de configuration

Le menu **Réglages** affiche toutes les options de configuration de l'appareil. L'appareil adapte ses paramètres de réglages aux exigences requises par son lieu d'utilisation.



L'appareil dispose de plusieurs niveaux d'autorisation qui permettent à l'utilisateur d'accéder à une gestion et à une utilisation complète ou plus ou moins limitée.

3.7.10 Menu Éteindre

Appel



- ▶ Dans le menu principal, appuyer sur **Éteindre**
- Les éléments de commande qui permettent de mettre le système d'exploitation hors tension, d'activer le mode d'économie d'énergie et d'activer le mode nettoyage s'affichent.

Bref descriptif

Le menu **Éteindre** affiche les options suivantes :

Élément de commande	Fonction
	Mise à l'arrêt POSITIP 8000 Demo terminé
	Mode d'économie d'énergie Eteint l'écran et passe le système d'exploitation en mode d'économie d'énergie
	Mode nettoyage Eteint l'écran, mais le système d'exploitation continue de fonctionner normalement







Informations complémentaires : "Lancer et quitter le POSITIP 8000 Demo", Page 24

3.8 Affichage de position

Dans l'affichage des positions, l'appareil indique la position des axes et éventuellement des informations complémentaires sur les axes configurés.

3.8.1 Éléments de commande de l'affichage de positions

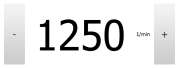
Symbole	Signification
	Touche d'axe Fonctions de la touche de sélection des axes : <ul style="list-style-type: none"> ■ Appui sur la touche d'axe : ouvre le champ de saisie de la valeur de position (mode Manuel) ou la boîte de dialogue Exécution pas à pas (mode MDI) ■ Maintien de la touche d'axe appuyée : définit la position actuelle comme point zéro ■ Entraînement de la touche d'axe vers la droite : ouvre le menu des fonctions disponibles pour l'axe
	La recherche des marques de référence a été effectuée.
	La recherche des marques de référence n'a pas été effectuée ou aucune marque de référence n'a été détectée.
	Gamme de vitesse sélectionnée pour la broche Informations complémentaires : "Régler la vitesse de la broche", Page 40

Symbole	Signification
	La vitesse de rotation de la broche ne peut pas être atteinte avec la vitesse de transmission sélectionnée. ▶ Sélectionner une vitesse de transmission plus élevée
	La vitesse de rotation de la broche ne peut pas être atteinte avec la vitesse de transmission sélectionnée. ▶ Sélectionner une vitesse de transmission plus faible
	En mode MDI et Exécution de programme, un facteur d'échelle est appliqué à l'axe.
	Axe asservi
1250 <small>1/min</small>	Vitesse de rotation effective de la broche
	Champ de saisie pour la commande de la vitesse de rotation de la broche Informations complémentaires : "Régler la vitesse de rotation broche", Page 39
	Touches d'axes virtuelles permettant d'utiliser les axes CN

3.8.2 Fonctions de l'affichage de positions

Régler la vitesse de rotation broche

En fonction de la configuration de la machine-outil connectée, vous pouvez commander la vitesse de rotation de la broche.

- ▶ Pour passer au besoin de l'affichage de la vitesse de rotation broche au champ de saisie, déplacer l'affichage vers la droite.
 - ▶ Le champ de saisie **Vitesse de rotation broche** apparaît.
 - ▶ La vitesse de rotation de la broche peut être réglée à la valeur de votre choix en appuyant sur **+** ou **-** ou en maintenant l'une de ces touches appuyée
- ou
- ▶ Appuyer sur le champ de saisie **Vitesse de rotation broche**
 - ▶ Saisir la valeur de votre choix
 - ▶ Valider la saisie avec **RET**
 - ▶ La valeur saisie pour la vitesse de broche est prise en compte comme valeur nominale par l'appareil et appliquée en conséquence.
 - ▶ Pour revenir à l'affichage de la vitesse de rotation effective de la broche, déplacer le champ de saisie vers la gauche



Régler la vitesse de la broche

Si votre machine-outil utilise une broche dotée d'un réducteur, vous avez la possibilité de sélectionner la gamme vitesse utilisée.



Le choix de la gamme de vitesse s'effectue aussi par l'intermédiaire d'un signal externe.



▶ Dans la zone de travail, entraîner la **touche d'axe S** vers la droite



▶ Appuyer sur la **gamme de vitesse**

> La boîte de dialogue **Définir une gamme de vitesse** s'affiche.

▶ Appuyer sur la gamme de vitesse de votre choix



▶ Appuyer sur **Confirmer**

> La gamme de vitesse sélectionnée est mémorisée comme nouvelle valeur.

▶ Entraîner la **touche d'axe S** vers la gauche



> Le symbole représentant la gamme de vitesse sélectionnée s'affiche à côté de la **touche d'axe S**.



Si la vitesse de rotation broche souhaitée ne peut pas être atteinte avec la gamme de vitesse sélectionnée, le symbole clignote pour cette gamme de vitesse avec une flèche pointant vers le haut (gamme de vitesse plus élevée) ou une flèche pointant vers le bas (gamme de vitesse plus faible).

Effectuer un déplacement avec des touches d'axes virtuelles

Si des touches d'axes virtuelles ont été configurées sur l'appareil, vous pouvez vous en servir pour déplacer les axes CN.

Exemple : déplacement avec un axe Y, dans le sens négatif



▶ Dans la zone de travail, déplacer la **touche d'axe Y** vers la droite

> Les éléments de commande **Moins** et **Plus** s'affichent.



▶ Au besoin, actionner la touche d'activation des touches d'axes (uniquement si configuré).

▶ Maintenir la touche **Moins** appuyée



Selon la configuration, les touches d'axes virtuelles peuvent être matérialisées par des touches (à actionner par un appui prolongé), ou bien par des commutateurs (à actionner par un appui bref).

> L'axe Y se déplace dans le sens négatif.

3.9 Barre d'état





La barre d'état et la barre OEM optionnelle ne sont pas disponibles dans le menu **Programmation**.

L'appareil affiche l'avance et la vitesse de déplacement dans la barre d'état. Par ailleurs, les éléments de commande de la barre d'état vous permettent d'accéder directement au tableau d'outils, au tableau de points d'origine et aux programmes d'aide Chronomètre et Calculatrice.

3.9.1 Éléments de commande de la barre d'état

La barre d'état propose les éléments de commande suivants :

Élément de commande	Fonction
	<p>Menu d'accès rapide</p> <p>Paramétrage des unités pour des valeurs linéaires et angulaires, configuration d'un facteur d'échelle ; le fait d'appuyer dessus ouvre le menu d'accès rapide</p>
	<p>Tableau de points d'origine</p> <p>Affichage du point d'origine actuel ; appuyer pour ouvrir le tableau de points d'origine</p>
	<p>Tableau d'outils</p> <p>Affichage de l'outil actuel ; appuyer pour ouvrir le tableau d'outils</p>
	<p>Chronomètre</p> <p>Affichage horaire avec fonction Start/Stop au format h:mm:s</p>
	<p>Calculateur</p> <p>Calculatrice comportant les principales fonctions mathématiques et calculatrice de vitesse de rotation</p>
	<p>Vitesse d'avance</p> <p>Affichage de la vitesse d'avance actuelle de l'axe linéaire le plus rapide</p> <p>Si tous les axes linéaires sont à l'arrêt, c'est la vitesse d'avance de l'axe rotatif le plus rapide qui s'affiche.</p> <p>Dans les modes Manuel et MDI, il est possible de définir la valeur d'avance ; un simple appui vous permet d'ouvrir la fenêtre de dialogue.</p>
	<p>Incrément</p> <p>Définition d'un incrément et activation de la fonction Incrément en mode Manuel ; un simple appui vous permet d'ouvrir la fenêtre de dialogue.</p> <p>Si cette fonction est activée, cela sera indiqué par une icône.</p>

Élément de commande	Fonction
	<p>Override</p> <p>Affichage de la vitesse de déplacement modifiée de l'axe linéaire le plus rapide.</p> <p>Si tous les axes linéaires sont à l'arrêt, la vitesse de déplacement modifiée de l'axe rotatif s'affiche.</p> <p>Cette variation de vitesse est assurée par un régulateur externe prévu sur une machine-outil à commande numérique.</p>
	<p>Fonctions auxiliaires</p> <p>Fonctions auxiliaires du mode Manuel</p>
	<p>Exécution pas à pas</p> <p>Création de séquences d'usinage en mode MDI</p>

3.9.2 Définir la valeur d'avance

Définir la valeur d'avance

En mode **Manuel** et **MDI**, vous pouvez définir la valeur d'avance dans la boîte de dialogue **Avance**.

Dialogue	Fonction
	<ul style="list-style-type: none"> ▶ Dans la barre d'état, appuyer sur Avance <ul style="list-style-type: none"> ■ Pour les axes linéaires : dans le champ de saisie mm/min ■ Pour les axes rotatifs : dans le champ de saisie °/min

3.9.3 Définir et activer un incrément

Définir et activer un incrément

En mode **Manuel**, dans la fenêtre de dialogue **Avance/Incrément**, vous avez la possibilité de définir et d'activer un incrément.

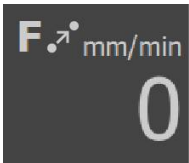



Dialogue	Fonction
	<ul style="list-style-type: none"> ▶ Dans la barre d'état, appuyer sur Avance /Incrément ▶ Activer un incrément avec le commutateur coulissant ON/OFF <ul style="list-style-type: none"> ■ Pour les axes linéaires : dans le champ de saisie Incrément mm/min ■ Pour les axes rotatifs : dans le champ de saisie Incrément °

3.9.4 Fonctions auxiliaires en mode Manuel

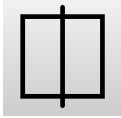

- Pour appeler les fonctions auxiliaires, appuyer sur **Fonctions auxiliaires** dans la barre d'état

Les éléments de commande suivants vous sont proposés :

Élément de commande	Fonction
	<p>Marques de référence</p> <p>Lancer une recherche des marques de référence</p>
	<p>Palpage</p> <p>Palper l'arête d'une pièce</p>
	<p>Palpage</p> <p>Déterminer la ligne médiane d'une pièce</p>
	<p>Palpage</p> <p>Déterminer le centre d'une forme circulaire (perçage ou cylindre)</p>

3.10 Barre OEM



La barre d'état et la barre OEM optionnelle ne sont pas disponibles dans le menu **Programmation**.



La barre OEM optionnelle vous permet, selon la configuration de l'appareil, de commander les fonctions de la machine-outils raccordée.

3.10.1 Éléments de commande du Menu OEM



Les éléments de commande disponibles dans la barre OEM dépendent de la configuration de l'appareil et de la machine-outil reliée.

Dans le **Menu OEM**, les éléments de commande ci-après sont habituellement disponibles :

Élément de commande	Fonction
	Logo Affiche le logo OEM configuré
	Vitesse de rotation broche Afficher un ou plusieurs valeurs prédéfinie(s) pour la vitesse de rotation broche

4

**Configuration du
logiciel**

4.1 Informations générales



Vous devez avoir lu et compris le chapitre "Utilisation générale" avant d'effectuer les opérations décrites ci-après.

Informations complémentaires : "Utilisation générale", Page 19

Pour pouvoir utiliser le logiciel POSITIP 8000 Demo sans erreur à la fin de l'installation, vous devez d'abord configurer le logiciel POSITIP 8000 Demo. Ce chapitre décrit comment effectuer les paramétrages suivants :

- Paramétrage de la langue
- Activer des options logicielles
- Sélectionner une version de l'appareil (optionnel)
- Sélectionner une Application
- Copier le fichier de configuration
- Importation de données de configuration

4.2 Paramétrage de la langue

A l'état de livraison, la langue de l'interface utilisateur est l'anglais. Vous pouvez changer l'interface utilisateur dans la langue de votre choix.



- ▶ Dans le menu principal, appuyer sur **Réglages**



- ▶ Appuyer sur **Utilisateur**
- > L'utilisateur connecté est identifiable par une coche.
- ▶ Sélectionner l'utilisateur de votre choix
- > La langue sélectionnée pour l'utilisateur s'affiche dans la liste déroulante **Langue** avec le drapeau correspondant.
- ▶ Dans la liste déroulante **Langue**, sélectionner le drapeau correspondant à la langue de votre choix
- > L'interface utilisateur s'affiche alors dans la langue sélectionnée.

4.3 Activer des options logicielles

Avec POSITIP 8000 Demo, vous avez également la possibilité de simuler des caractéristiques et des fonctions qui dépendent d'une option logicielle. Vous devez pour cela activer l'option logicielle avec une clé de licence. La clé de licence requise est mémorisée dans un fichier de licence, dans l'arborescence de répertoires du POSITIP 8000 Demo.

Pour activer les options logicielles disponibles, vous devez importer le fichier de licence.



- ▶ Dans le menu principal, appuyer sur **Réglages**
- > Les paramètres de l'appareil s'affichent.



- ▶ Appuyer sur **Service**
- ▶ Ouvrir dans l'ordre :
 - **Options de logiciel**
 - **Activer des options**
 - Appuyer sur **Lire le fichier de licence**
- ▶ Sélectionner l'emplacement de sauvegarde dans la boîte de dialogue :
 - Sélectionner **Internal**
 - Sélectionner **User**
- ▶ Sélectionner le fichier de licence **PcDemoLicense.xml**
- ▶ Confirmer votre choix avec **Sélectionner**
- ▶ Appuyer sur **OK**
- > La clé de licence est activée.
- ▶ Appuyer sur **OK**
- > Un redémarrage s'avère nécessaire.
- ▶ Effectuer un redémarrage
- > Les fonctions dépendantes des options logicielles vous sont proposées.

4.4 Sélectionner une version de l'appareil (optionnel)

Le POSITIP 8000 existe en plusieurs exécutions. Ces exécutions diffèrent par les ports de connexion des systèmes de mesure qu'il est possible de raccorder :

Dans le menu **Réglages**, vous pouvez sélectionner la version avec laquelle POSITIP 8000 Demo doit être simulée.



- ▶ Dans le menu principal, appuyer sur **Réglages**



- ▶ Appuyer sur **Service**
- ▶ Appuyer sur **Désignation du produit**
- ▶ Sélectionner la version de votre choix
- > Un redémarrage s'avère nécessaire.
- > POSITIP 8000 Demo peut être utilisé dans la version de votre choix

4.5 Sélectionner une Application

Le logiciel Démo vous permet de simuler différentes applications supportées par l'appareil.



Un autre manuel est disponible pour l'application **Tournage**.
Ce manuel est disponible sur le site internet HEIDENHAIN sous
www.heidenhain.com/documentation



Si vous modifiez le mode d'application de l'appareil, tous les paramètres des axes seront réinitialisés.

Réglages ► Service ► Espace OEM ► Réglages

Paramètres	Explication
Application	Type de mode d'application ; toute modification s'applique après un redémarrage. Réglages : <ul style="list-style-type: none"> ■ Fraisage ■ Tournage Par défaut : Fraisage

4.6 Copier le fichier de configuration

Pour pouvoir importer des données de configuration sur le POSITIP 8000 Demo, vous devez d'abord copier le fichier de configuration **DemoBackup.mcc** téléchargé dans un espace accessible pour le POSITIP 8000 Demo.

- ▶ Naviguer jusqu'au dossier de sauvegarde temporaire
- ▶ Copier le fichier de configuration **DemoBackup.mcc** dans le répertoire suivant par exemple : **C: ► HEIDENHAIN ► [désignation du produit] ► ProductsMGE5 ► Mom ► [abréviation du produit] ► user ► User**



Pour que le POSITIP 8000 Demo puisse accéder au fichier de configuration **DemoBackup.mcc**, il vous faut conserver la partie suivante du chemin lors de la sauvegarde du fichier : ► **[désignation du produit] ► ProductsMGE5 ► Mom ► [abréviation du produit] ► user ► User.**

- ▶ Le fichier de configuration est accessible au POSITIP 8000 Demo.

4.7 Importation de données de configuration



Pour pouvoir importer des données de configuration, vous devez d'abord avoir activé la clé de licence.

Informations complémentaires : "Activer des options logicielles",
Page 47

Pour pouvoir configurer POSITIP 8000 Demo pour l'application sur le PC, il vous faut importer le fichier de configuration **DemoBackup.mcc**.



- ▶ Dans le menu principal, appuyer sur **Réglages**
- Les paramètres de l'appareil s'affichent.

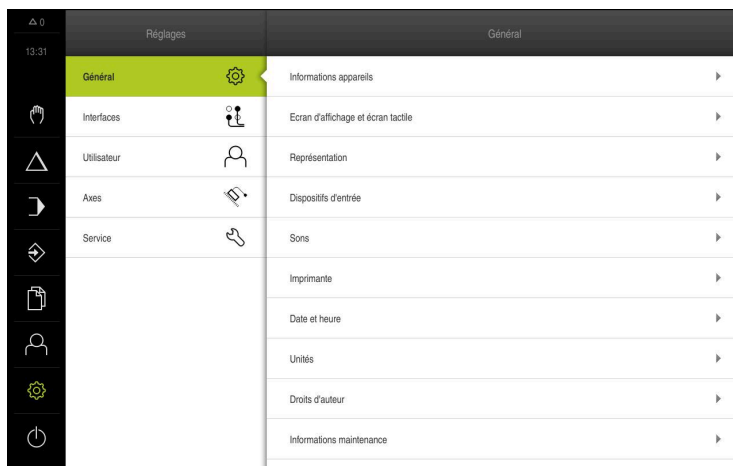

Illustration 14 : Menu **Réglages**



- ▶ Appuyer sur **Service**
- ▶ Ouvrir dans l'ordre :
 - **Sauvegarder et restaurer la configuration**
 - **Restaurer la configuration**
 - **Restauration complète**
- ▶ Sélectionner l'emplacement de sauvegarde dans la boîte de dialogue :
 - **Internal**
 - **User**
- ▶ Sélectionner le fichier de configuration **DemoBackup.mcc**
- ▶ Confirmer la sélection avec **Sélectionner**
- Les réglages sont appliqués.
- La mise à l'arrêt de l'application est exigée.
- ▶ Appuyer sur **OK**
- POSITIP 8000 Demo est mis à l'arrêt et la fenêtre Windows Microsoft se ferme.
- ▶ Redémarrer POSITIP 8000 Demo
- POSITIP 8000 Demo est prêt à être utilisé.

5

**Exemple d'appli-
cation**

5.1 Vue d'ensemble

Ce chapitre détaille l'usinage d'un exemple de pièce et l'exécute, étape par étape, avec les différents modes de fonctionnement de l'appareil. Vous devez passer par les étapes d'usinage suivantes pour un bon usinage du flasque :

Etape d'usinage	Mode de fonctionnement
Déterminer le point d'origine 0	Mode manuel
Usiner un trou traversant	Mode manuel
Usiner une poche rectangulaire	Mode MDI
Usiner un ajustement	Mode MDI
Déterminer le point d'origine 1	Mode manuel
Usiner un cercle de trous	Programmation et exécution de programme
Usiner une rangée de trous	Programmation et exécution de programme



Les étapes d'usinage représentées ici ne peuvent pas être intégralement simulées avec le POSITIP 8000 Demo. Vous pouvez toutefois vous appuyer sur les descriptions faites pour vous familiariser avec les principales fonctions et l'interface utilisateur du logiciel.

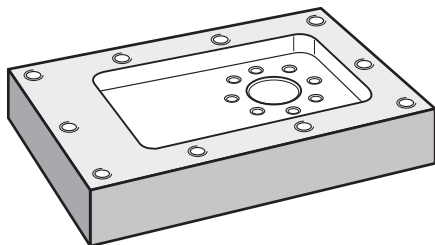

Illustration 15 : Exemple de pièce



Ce chapitre ne décrit pas l'usinage du contour extérieur de l'exemple de pièce. Le contour extérieur est considéré comme existant.



Les chapitres "Mode Manuel" et "mode MDI" mais aussi "Programmation" et "Exécution de programme" du manuel d'utilisation POSITIP 8000 contiennent une description détaillée des différentes actions.



Vous devez avoir lu et compris le chapitre "Utilisation générale" avant d'effectuer les opérations décrites ci-après.

Informations complémentaires : "Utilisation générale", Page 19

5.2 Se connecter pour l'exemple d'application

Connexion de l'utilisateur

Pour l'exemple d'application, il faut que l'utilisateur de type **Operator** se connecte.



- ▶ Appuyer sur **Connexion utilisateur** dans le menu principal
- ▶ Au besoin, déconnecter l'utilisateur connecté
- ▶ Sélectionner l'utilisateur **Operator**
- ▶ Appuyer dans le champ de saisie **Mot de passe**
- ▶ Saisir le mot de passe "operator"



Si le mot de passe ne correspond pas aux paramètres par défaut, il faudra demander le mot de passe à la personne chargée de la configuration (**Setup**), ou au constructeur de la machine (**OEM**).

Si vous avez oublié le mot de passe, contactez une filiale HEIDENHAIN.



- ▶ Valider la saisie avec **RET**
- ▶ Appuyer sur **Connexion**

5.3 Conditions requises

Pour fabriquer le flasque en aluminium, vous travaillez sur une machine-outil à CN manuelle. Pour le flasque, vous disposez du dessin technique coté suivant :

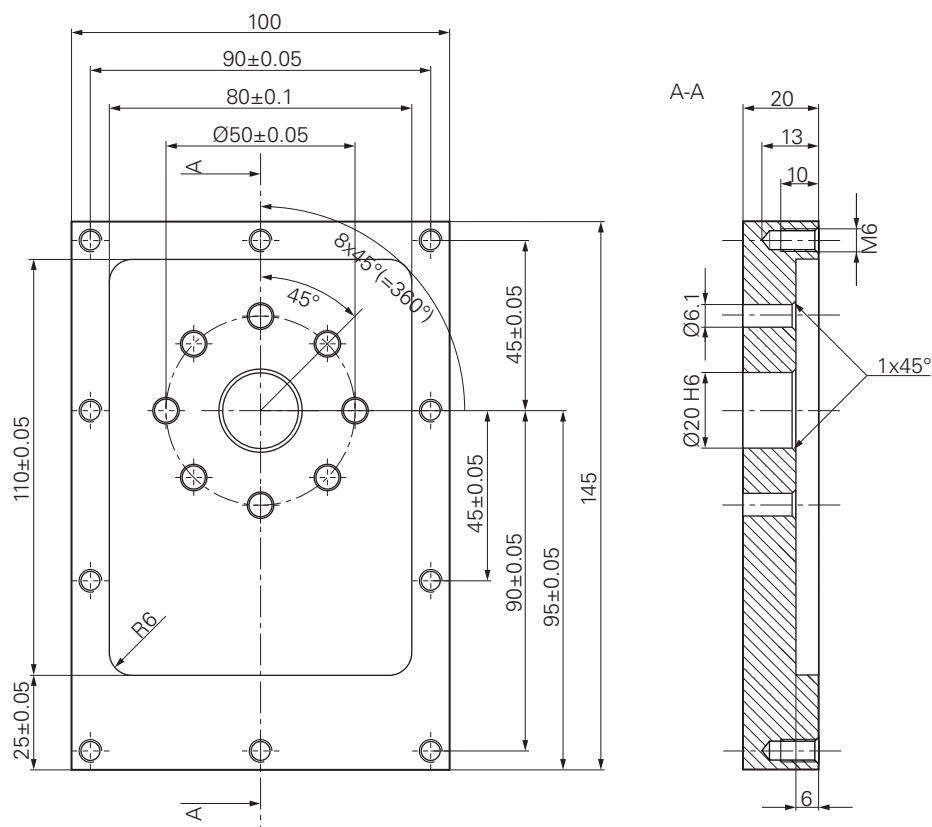

Illustration 16 : Exemple de pièce – Dessin technique

Machine-outil

- La machine-outil est sous tension.
- Une pièce brute préparée est serrée sur la machine-outil.

Appareil

- Un axe de broche est configuré
- Les axes sont référencés.
- Un palpeur d'arêtes HEIDENHAINKT 130 est disponible.

Outils

Les outils suivants sont disponibles :

- Foret Ø 5,0 mm
- Foret Ø 6,1 mm
- Foret Ø 19,8 mm
- Alésoir Ø 20 mm H6
- Fraise deux tailles Ø 12 mm
- Fraise conique Ø 25 mm 90°
- Taraud M6

Tableau d'outils

Pour cet exemple, nous partons du principe que les outils n'ont pas encore été définis pour l'usinage.

Pour chaque outil utilisé, vous devez donc commencer par définir les paramètres spécifiques dans le tableau d'outils de l'appareil. Plus tard, vous pourrez accéder aux paramètres du tableau d'outils via la barre d'état.



▶ Dans la barre d'état, appuyer sur **Outils**

> La boîte de dialogue **Outils** s'affiche.



▶ Appuyer sur **Ouvrir le tableau**

> La boîte de dialogue **Tableau d'outils** s'affiche.



▶ Appuyer sur **Ajouter**

▶ Dans le champ de saisie **Type d'outil**, entrer la dénomination **Foret 5,0**

▶ Valider votre saisie avec **RET**

▶ Dans le champ de saisie **Diamètre**, entrer la valeur **5,0**

▶ Valider votre saisie avec **RET**

▶ Dans le champ de saisie **Longueur**, entrer la longueur du foret

▶ Valider votre saisie avec **RET**

> Le foret défini Ø 5,0 mm est ajouté au tableau d'outils.

▶ Répéter cette procédure pour les autres outils en utilisant la convention **[type] [diamètre]** pour le nom



▶ Appuyer sur **Fermer**

> La boîte de dialogue **Tableau d'outils** se ferme.

5.4 Déterminer un point d'origine (mode Manuel)

Vous devez commencer par déterminer le premier point d'origine. L'appareil calcule toutes les valeurs du système de coordonnées relatif à partir du point d'origine. Déterminer le point d'origine à l'aide du palpeur d'arête HEIDENHAINKT 130.

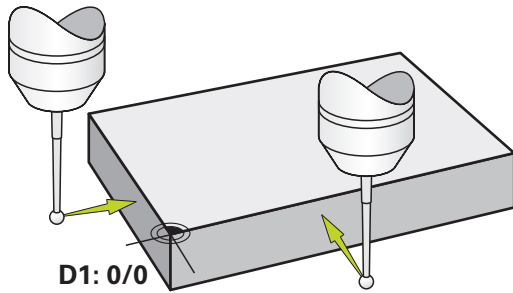

Illustration 17 : Exemple de pièce – Détermination du point d'origine D1

Appel



- ▶ Dans le menu principal, appuyer sur **Mode manuel**
- L'interface utilisateur correspondant au mode Manuel s'affiche.

Palper le point d'origine D1



- ▶ Sur la machine-outil, installer le palpeur d'arête HEIDENHAINKT 130 dans la broche et le connecter à l'appareil
- ▶ Dans la barre d'état, appuyer sur **Fonctions auxiliaires**



- ▶ Dans le dialogue, appuyer sur **Palper arête**
- La boîte de dialogue **Sélectionner l'outil** s'ouvre.
- ▶ Dans la boîte de dialogue **Sélectionner l'outil**, activer l'option **Utiliser un palpeur**
- ▶ Suivre les instructions de l'assistant et définir le point d'origine par palpation dans le sens X
- ▶ Amener le palpeur contre l'arête de la pièce jusqu'à ce que le témoin LED du palpeur d'arête s'éclaire en rouge
- La boîte de dialogue **Sélectionner le point d'origine** s'ouvre.
- ▶ Eloigner à nouveau le palpeur d'arêtes de l'arête de la pièce
- ▶ Dans le champ **Point d'origine sélectionné**, sélectionner le point d'origine **0** dans le tableau de points d'origine
- ▶ Dans le champ **Initial. les val. de position**, entrer la valeur **0** pour le sens X et valider avec **RET**



- ▶ Appuyer sur **Confirmer** dans l'assistant
- La coordonnée palpée est mémorisée comme point d'origine **0**.
- ▶ Répéter la procédure et définir le point d'origine par palpation dans le sens Y

5.5 Usiner le trou traversant (mode Manuel)

A la première étape d'usinage, pré-percer le trou traversant en mode Manuel avec le foret \varnothing 5,0 mm. Percer ensuite le trou traversant avec le foret \varnothing 19,8 mm. Vous pouvez également mémoriser les valeurs à partir du dessin coté et les renseigner dans les champs de saisie.

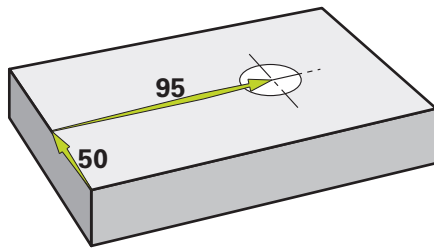

Illustration 18 : Exemple de pièce – Usinage d'un trou traversant

Appel



- ▶ Dans le menu principal, appuyer sur **Mode manuel**
- > L'interface utilisateur correspondant au mode Manuel s'affiche.

5.5.1 Pré-percer le trou traversant



- ▶ Sur la machine-outil, installer le foret \varnothing 5,0 mm dans la broche
- ▶ Dans la barre d'état, appuyer sur **Outils**
- > La boîte de dialogue **Outils** s'affiche.
- ▶ Appuyer sur **Foret 5,0**



- ▶ Appuyer sur **Confirmer**
- > Les paramètres de l'outil sont automatiquement pris en compte par l'appareil.
- > La boîte de dialogue **Outils** se ferme.



- ▶ Régler la vitesse de rotation broche 3500 1/min sur l'appareil
- ▶ Déplacer la broche sur la machine-outil :
 - Sens X : 95 mm
 - Sens Y : 50 mm
- ▶ Pré-percer le trou traversant
- ▶ Amener la broche à une position de sécurité
- ▶ Conserver les positions X et Y
- > Vous avez terminé le pré-perçage du trou traversant.

5.5.2 Perçage du trou traversant



- ▶ Sur la machine-outil, installer le foret Ø 19,8 mm dans la broche
- ▶ Dans la barre d'état, appuyer sur **Outils**
- ▶ La boîte de dialogue **Outils** s'affiche.
- ▶ Appuyer sur **Foret 19,8**
- ▶ Appuyer sur **Confirmer**
- ▶ Les paramètres de l'outil sont automatiquement pris en compte par l'appareil.
- ▶ La boîte de dialogue **Outils** se ferme.
- ▶ Régler la vitesse de rotation broche 400 1/min sur l'appareil
- ▶ Percer le trou traversant et dégager à nouveau la broche
- ▶ Vous avez terminé de percer le trou traversant.

5.6 Usiner une poche rectangulaire (mode MDI)

La poche rectangulaire est usinée en mode MDI. Vous pouvez également mémoriser les valeurs à partir du dessin coté et les renseigner dans les champs de saisie.

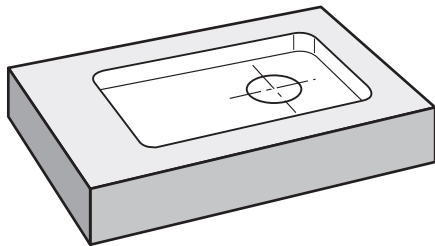

Illustration 19 : Exemple de pièce – Usinage d'une poche rectangulaire

Appel



- ▶ Dans le menu principal, appuyer sur **Mode MDI**
- ▶ L'interface utilisateur correspondant au mode MDI s'affiche.

5.6.1 Définir une poche rectangulaire



▶ Dans la barre d'état, appuyer sur **Outils**

> La boîte de dialogue **Outils** s'affiche.

▶ Appuyer sur **Fraise deux tailles**



▶ Appuyer sur **Confirmer**

> Les paramètres de l'outil sont automatiquement pris en compte par l'appareil.

> La boîte de dialogue **Outils** se ferme.



▶ Amener l'outil au contact de la surface du flasque

▶ Dans l'affichage des positions, maintenir la touche d'axe **Z** appuyée

> L'appareil affiche 0 pour l'axe Z.



▶ Dans la barre d'état, appuyer sur **Créer**

> Une nouvelle séquence s'affiche.

▶ Dans la liste déroulante **Type de séquence**, sélectionner le type de séquence **Poche rectangulaire**

▶ Renseigner les paramètres suivants conformément aux cotes fournies :

■ **Type d'usinage** : Usinage intégral

■ **Hauteur de sécurité**: 10

■ **Profondeur**: -6

■ **Coordonnée X du centre**: 80

■ **Coordonnée Y du centre**: 50

■ **Longueur côté en X**: 110

■ **Longueur côté en Y**: 80

■ **Direction**: Sens horaire

■ **Surépaisseur de finition**: 0.2

■ **Recouvrement de trajectoire**: 0.5

▶ Pour un axe d'outil asservi par CN, les paramètres supplémentaires suivants doivent être renseignés :

■ **Profondeur de départ** : 0.5

■ **Profondeur de plongée**: 4

■ **Surép. de finition en profondeur**: 0.1

■ **Avance de fraisage** : 800

■ **Avance de plongée** : 260

▶ Chaque fois, valider la valeur avec **RET**

▶ Pour exécuter la séquence, appuyer sur **END**

> L'aide au positionnement s'affiche.

> Si la fenêtre de simulation est activée, la poche rectangulaire est visible.



5.6.2 Fraisage de poche rectangulaire



Les valeurs de la vitesse de rotation broche, de la profondeur de fraisage et de la vitesse d'avance dépendant de la puissance de coupe de la fraise deux tailles et de la machine-outil.

- ▶ Sur la machine-outil, installer la fraise deux tailles \varnothing 12 mm dans la broche
- ▶ Régler la vitesse de rotation broche à une valeur adaptée sur l'appareil
- ▶ Pour les axes asservis par CN, appuyer sur la **touche START CN** de l'appareil ou de la machine-outil
- ▶ Lancer l'usinage. Pour cela, suivre les instructions de l'assistant
- ▶ L'appareil exécute les différentes étapes de la procédure de fraisage.



- ▶ Appuyer sur **Fermer**
- ▶ L'exécution est terminée.
- ▶ L'assistant se ferme.
- ▶ Vous avez terminé d'usiner la poche rectangulaire.

5.7 Usiner un ajustement (mode MDI)

L'ajustement est usiné en mode MDI. Vous pouvez également mémoriser les valeurs à partir du dessin coté et les renseigner dans les champs de saisie.



Le trou traversant doit être fraisé avant l'alésage. Le chanfrein permet d'obtenir une meilleure coupe de l'alésoir et évite la formation d'une arête.

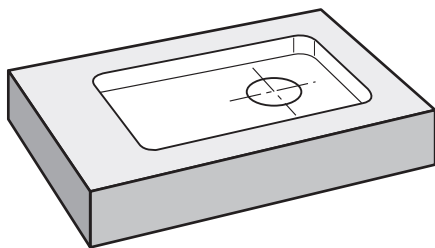

Illustration 20 : Exemple de pièce – Usinage d'un ajustement

Appel



- ▶ Dans le menu principal, appuyer sur **Mode MDI**
- ▶ L'interface utilisateur correspondant au mode MDI s'affiche.

5.7.1 Définir l'ajustement



▶ Dans la barre d'état, appuyer sur **Outils**

> La boîte de dialogue **Outils** s'affiche.

▶ Appuyer sur **Alésoir**



▶ Appuyer sur **Confirmer**

> Les paramètres de l'outil sont automatiquement pris en compte par l'appareil.

> La boîte de dialogue **Outils** se ferme.



▶ Dans la barre d'état, appuyer sur **Créer**

> Une nouvelle séquence s'affiche.

▶ Dans la liste déroulante **Type de séquence**, sélectionner le type de séquence **Perçage**

▶ Renseigner les paramètres suivants conformément aux cotes fournies :

■ **Coordonné X** : 95

■ **Coordonnée Y** : 50

■ **Coordonnée Z** : perçage traversant

▶ Pour un axe d'outil asservi par CN, les paramètres supplémentaires suivants doivent être renseignés :

■ **Coordonnée Z** : -25

▶ Chaque fois, valider la valeur avec **RET**

▶ Pour exécuter la séquence, appuyer sur **END**

> L'aide au positionnement s'affiche.

> Il est possible de visualiser la position et la course de déplacement si la fenêtre de simulation est activée.



5.7.2 Aléser l'ajustement

▶ Sur la machine-outil, installer l'alésoir Ø 20 mm H6 dans la broche



▶ Pour les axes asservis par CN, appuyer sur la **touche START CN** de l'appareil ou de la machine-outil

▶ Régler la vitesse de rotation broche 250 1/min sur l'appareil



▶ Lancer l'usinage. Pour cela, suivre les instructions de l'assistant



▶ Appuyer sur **Fermer**

> L'exécution est terminée.

> L'assistant se ferme.

> Vous avez terminé d'usiner l'ajustement.

5.8 Déterminer un point d'origine (mode Manuel)

Pour orienter un cercle et une couronne de trous, vous devez définir le centre du cercle de l'ajustement comme point d'origine. L'appareil calcule toutes les valeurs du système de coordonnées relatif à partir du point d'origine. Déterminer le point d'origine à l'aide du palpeur d'arête HEIDENHAINKT 130.

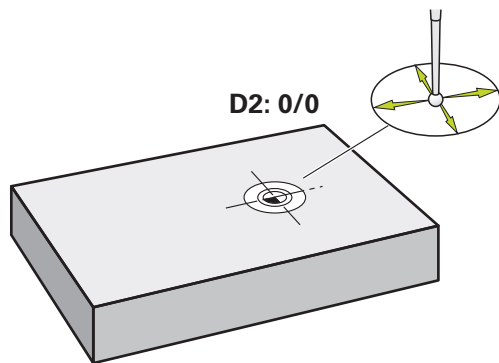

Illustration 21 : Exemple de pièce – Détermination du point d'origine D2

Appel



- ▶ Dans le menu principal, appuyer sur **Mode manuel**
- L'interface utilisateur correspondant au mode Manuel s'affiche.

Palper le point d'origine D2

- ▶ Sur la machine-outil, installer le palpeur d'arêtes HEIDENHAINKT 130 dans la broche et le raccorder à l'appareil



- ▶ Dans la barre d'état, appuyer sur **Fonctions auxiliaires**



- ▶ Dans le dialogue, appuyer sur **Déterminer centre de cercle**
- La boîte de dialogue **Sélectionner l'outil** s'ouvre.
- ▶ Dans la boîte de dialogue **Sélectionner l'outil**, activer l'option **Utiliser un palpeur**
- ▶ Suivre les instructions de l'assistant
- ▶ Amener le palpeur contre l'arête de la pièce jusqu'à ce que le témoin LED du palpeur d'arête s'éclaire en rouge
- La boîte de dialogue **Sélectionner le point d'origine** s'ouvre.
- ▶ Eloigner à nouveau le palpeur d'arêtes de l'arête de la pièce
- ▶ Dans le champ **Point d'origine sélectionné**, sélectionner le point d'origine sélectionner le point d'origine **1**
- ▶ Dans le champ **Initial. les val. de position**, entrer la valeur **0** pour la valeur de position X et la valeur de position Y et valider avec **RET**



- ▶ Appuyer sur **Confirmer** dans l'assistant
- Les coordonnées palpées sont mémorisées au point d'origine **1**.

Activer le point d'origine

- ▶ Dans la barre d'état, appuyer sur **Points d'origine**
- > Le dialogue **Points d'origine** s'ouvre.
- ▶ Appuyer sur le point d'origine **1**
- ▶ Appuyer sur **Confirmer**
- > Le point d'origine est défini.
- > Dans la barre d'état, **1** s'affiche au point d'origine.



5.9 Programmer le cercle de trous et la rangée de trous (programmation)

Le cercle de trous et la rangée de trous sont usinés en mode Programmation. Vous pouvez réutiliser le programme pour une éventuelle fabrication de petites séries. Vous pouvez également mémoriser les valeurs à partir du dessin coté et les renseigner dans les champs de saisie.

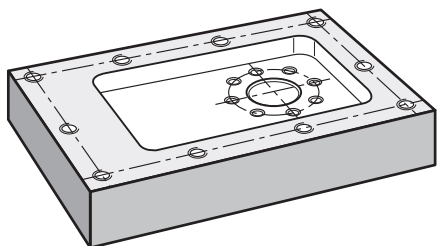

Illustration 22 : Exemple de pièce – Programmation d'un cercle de trous et d'une rangée de trous

Appel

- ▶ Dans le menu principal, appuyer sur **Programmation**
- > L'interface utilisateur correspondant à la programmation s'affiche.

5.9.1 Créer un en-tête de programme



- ▶ Appuyer sur **Créer nouveau programme** dans le gestionnaire de programmes
- > Un dialogue s'ouvre.
- ▶ Dans le dialogue, sélectionner l'emplacement auquel le programme doit être sauvegardé, par ex. **Internal/Programs**
- ▶ Saisir le nom du programme
- ▶ Valider la saisie avec **RET**
- ▶ Appuyer sur **Créer**
- > Un nouveau programme commençant par l'**En-tête de programme** est créé.
- ▶ Dans **Nom**, entrer le nom **Exemple**
- ▶ Valider la saisie avec **RET**
- ▶ Dans **Unité pour valeurs linéaires**, sélectionner l'unité de mesure **mm**
- > Vous avez terminé de créer le programme et pouvez commencer la programmation.

5.9.2 Programmer un outil



- ▶ Appuyer sur **Ajouter séquence** dans la barre d'outils
- > Une nouvelle séquence est créée en dessous de la position actuelle.



- ▶ Dans la liste déroulante **Type de séquence**, sélectionner le type de séquence **Appel d'outil**

- ▶ Appuyer sur **Numéro de l'outil actif**

- > La boîte de dialogue **Outils** s'affiche.

- ▶ Appuyer sur **Foret 6,1**

- > Les paramètres de l'outil sont automatiquement pris en compte par l'appareil.

- > La boîte de dialogue **Outils** se ferme.



- ▶ Appuyer sur **Ajouter séquence** dans la barre d'outils
- > Une nouvelle séquence est créée en dessous de la position actuelle.

- ▶ Dans la liste déroulante **Type de séquence**, sélectionner le type de séquence **Vitesse rotation broche**

- ▶ Dans **Vitesse rotation broche**, entrer la valeur **3000**

- ▶ Valider la saisie avec **RET**

5.9.3 Programmer le cercle de trous



- ▶ Appuyer sur **Ajouter séquence** dans la barre d'outils
- > Une nouvelle séquence est créée en dessous de la position actuelle.

- ▶ Dans la liste déroulante **Type de séquence**, sélectionner le type de séquence **Cercle de trous**

- ▶ Entrer les valeurs suivantes :

- **Nombre de trous**: 8
- **Coordonnée X du centre**: 0
- **Coordonnée Y du centre**: 0
- **Rayon**: 25
- **Angle initial**: 0°
- **Incrément angulaire** : cercle entier
- **Profondeur** : -25

- ▶ Pour un axe d'outil asservi par CN, les paramètres supplémentaires suivants doivent être renseignés :

- **Hauteur de sécurité**: 10
- **Avance** : 2000
- **Avance de plongée** : 600

- ▶ Chaque fois, valider la valeur avec **RET**

- ▶ Pour terminer la programmation, appuyer sur **END**



- ▶ Dans le gestionnaire de programmes, appuyer sur **Mémoriser le programme**

- > Le programme est mémorisé.

5.9.4 Programmer un outil



- ▶ Appuyer sur **Ajouter séquence** dans la barre d'outils
- > Une nouvelle séquence est créée en dessous de la position actuelle.



- ▶ Dans la liste déroulante **Type de séquence**, sélectionner le type de séquence **Appel d'outil**

- ▶ Appuyer sur **Numéro de l'outil actif**

- > La boîte de dialogue **Outils** s'affiche.

- ▶ Appuyer sur **Foret 5,0**

- > Les paramètres de l'outil sont automatiquement pris en compte par l'appareil.

- > La boîte de dialogue **Outils** se ferme.



- ▶ Appuyer sur **Ajouter séquence** dans la barre d'outils

- > Une nouvelle séquence est créée en dessous de la position actuelle.

- ▶ Dans la liste déroulante **Type de séquence**, sélectionner le type de séquence **Vitesse rotation broche**

- ▶ Dans **Vitesse rotation broche**, entrer la valeur **3000**

- ▶ Valider la saisie avec **RET**

5.9.5 Programmer la rangée de trous



- ▶ Appuyer sur **Ajouter séquence** dans la barre d'outils

- > Une nouvelle séquence est créée en dessous de la position actuelle.

- ▶ Dans la liste déroulante **Type de séquence**, sélectionner le type de séquence **Rangée de trous**

- ▶ Entrer les valeurs suivantes :

- **Coordonnées X du 1er trou:** -90

- **Coordonnées Y du 1er trou:** -45

- **Trous par rangée:** 4

- **Distance entre les trous:** 45

- **Angle:** 0°

- **Profondeur:** -13

- **Nombre de rangées:** 3

- **Ecart entre rangées:** 45

- **Mode de remplissage:** Couronne de trous

- ▶ Pour un axe d'outil asservi par CN, les paramètres supplémentaires suivants doivent être renseignés :

- **Hauteur de sécurité:** 10

- **Avance :** 2000

- **Avance de plongée :** 600

- ▶ Chaque fois, valider la valeur avec **RET**



- ▶ Dans le gestionnaire de programmes, appuyer sur **Mémoriser le programme**

- > Le programme est mémorisé.

5.9.6 Simuler l'exécution du programme

Si vous avez programmé un cercle de trous et une rangée de trous, vous pouvez simuler le déroulement du programme généré à l'aide de la fenêtre de simulation.

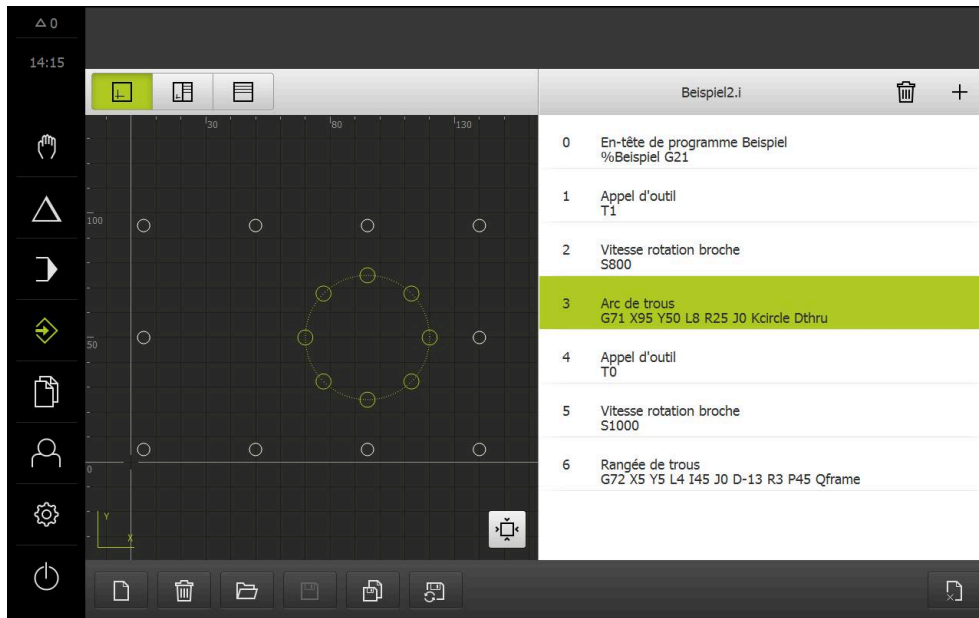

Illustration 23 : Exemple de pièce -Fenêtre de simulation



- ▶ Appuyer sur la **fenêtre de simulation**
- La fenêtre de simulation s'affiche.
- ▶ Appuyer successivement sur chaque séquence du programme
- L'étape d'usinage que vous avez sélectionnée est représentée en couleur dans la fenêtre de simulation.
- ▶ S'assurer de l'absence d'erreurs de programmation, par ex. chevauchements de perçages
- En l'absence d'erreurs majeures, le cercle de trous et la rangée de trous peuvent être usinés.

5.10 Usiner un cercle de trous et une rangée de trous (exécution de programme)

Vous avez défini les différentes étapes d'usinage pour le cercle de trous et la rangée de trous dans un programme. L'exécution de programme vous permet d'exécuter le programme créé.

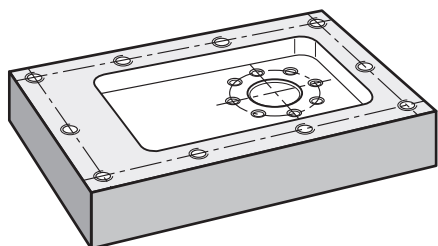

Illustration 24 : Exemple de pièces – Usinage d'un cercle de trous et d'une rangée de trous

5.10.1 Ouvrir le programme



▶ Dans le menu principal, appuyer sur **Exécution de programme**

> L'interface utilisateur correspondant à l'exécution de programme s'affiche.



▶ Appuyer sur **Ouvrir programme** dans le gestionnaire de programmes

> Un dialogue s'ouvre.

▶ Dans le dialogue, sélectionner l'emplacement de stockage **Internal/Programs**

▶ Appuyer sur le fichier **exemple.i**

▶ Appuyer sur **Ouvrir**

> Le programme sélectionné s'ouvre.

5.10.2 Exécuter le programme



▶ Sur la machine-outil, installer le foret \varnothing 6,1 mm dans la broche

▶ Appuyer sur **START CN** dans la commande de programme

ou

▶ Sur la machine-outil : appuyer sur la **touche START CN**

> L'appareil sélectionne la première séquence d'appel du programme.

> L'assistant affiche les instructions correspondantes.



- ▶ Pour commencer l'usinage, appuyer à nouveau sur **START CN**
- ou

- ▶ Sur la machine-outil : appuyer sur la **touche START CN**
 - > La vitesse de rotation de la broche est réglée et la première séquence d'usinage du cercle de trous est sélectionnée.
 - > Les différentes étapes d'usinage de la séquence d'usinage Cercle de trous s'affichent.
 - ▶ Pour déplacer l'axe, appuyer sur **START CN**
- ou

- ▶ Sur la machine-outil : appuyer sur la **touche START CN**
- > Un déplacement est exécuté.
- ▶ Au besoin, en fonction de la machine-outil, procéder à une intervention manuelle, par ex. déplacer manuellement l'axe Z pour le perçage traversant



- ▶ Utiliser **Suivant** pour appeler l'étape suivante de la séquence d'usinage Cercle de trous
 - > L'étape suivante est appelée.
 - ▶ Pour exécuter le mouvement suivant, appuyer sur **START CN**
- ou

- ▶ Sur la machine-outil : appuyer sur la **touche START CN**
- ▶ Suivre les instructions de l'assistant



- ▶ Après avoir exécuté toutes les étapes de la séquence d'usinage "Cercle de trous", appuyer sur **Etape de programme suivante**

- > La séquence de programme suivante est sélectionnée.
- > Les différentes étapes de la séquence d'usinage Rangée de trous s'affichent.
- ▶ Sur la machine-outil, installer le foret Ø 5,0 mm dans la broche
- ▶ Répéter la procédure pour la séquence d'usinage Rangée de trous



- ▶ Une fois que la rangée de trous a été percée, appuyer sur **Fermer**
- > L'usinage est terminé.
- > Le programme est réinitialisé.
- > L'assistant se ferme.

6

ScreenshotClient

6.1 Informations générales

Le programme ScreenshotClient est également compris dans l'installation standard de POSITIP 8000 Demo. Avec ScreenshotClient, vous pouvez créer des captures d'écran du logiciel Démo ou de l'appareil.

Ce chapitre décrit la configuration et l'utilisation de ScreenshotClient.

6.2 Informations sur ScreenshotClient

Avec ScreenshotClient, vous pouvez créer depuis un PC des captures d'écran de l'écran actif du logiciel Démo ou de l'appareil. Avant de créer une capture d'écran, vous pouvez paramétrer l'interface utilisateur dans la langue de votre choix et choisir le nom du fichier et l'emplacement de sauvegarde des captures d'écran.

ScreenshotClient crée des fichiers graphiques de l'écran de votre choix :

- au format PNG
- avec le nom configuré
- avec le code langue correspondant
- avec les données suivantes : année, mois, jour, heure, minute

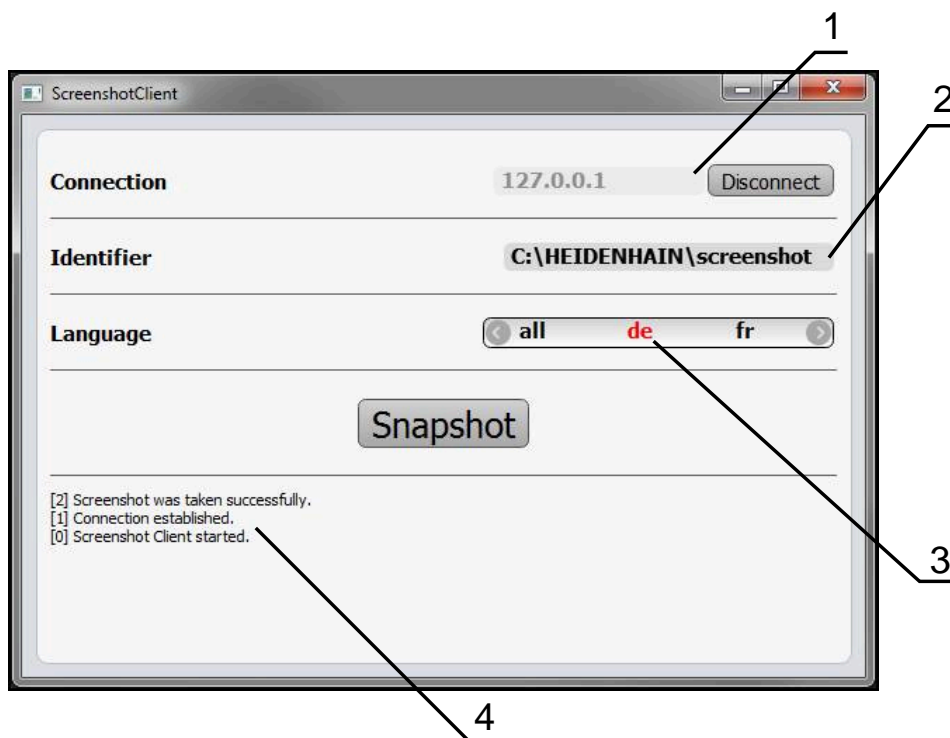

Illustration 25 : Interface utilisateur du ScreenshotClient

- 1 Etat de la liaison
- 2 Chemin d'accès au fichier et nom du fichier
- 3 Choix de la langue
- 4 Messages d'état

6.3 Lancer ScreenshotClient

- ▶ Dans Microsoft Windows, ouvrir successivement :
 - Démarrer
 - Tous les programmes
 - HEIDENHAIN
 - POSITIP 8000 Demo
 - ScreenshotClient
- > ScreenshotClient s'ouvre :



Illustration 26 : ScreenshotClient est lancé (non connecté)

- > Vous pouvez maintenant connecter ScreenshotClient au logiciel Démo ou à l'appareil.

6.4 Connecter ScreenshotClient au logiciel Démo

i Lancez le logiciel Démo ou mettez l'appareil sous tension avant d'établir la liaison avec ScreenshotClient. Sinon, ScreenshotClient affichera le message d'état **Connection close**. lors de la tentative d'établissement de la liaison.

- ▶ Si cela n'a pas déjà été fait, lancer le logiciel Démo
Informations complémentaires : "Démarrer le POSITIP 8000 Demo", Page 24
- ▶ Appuyer sur **Connect**
- > La liaison avec le logiciel Démo est établie.
- > Le message d'état s'actualise.
- > Les champs de saisie **Identifiant** et **Language** sont activés.

6.5 Connecter ScreenshotClient avec l'appareil

Condition require : le réseau doit être configuré sur l'appareil.



Vous trouverez des informations détaillées relatives à la configuration du réseau sur l'appareil au chapitre "Dégauchissage" du manuel d'utilisation du POSITIP 8000.



Lancez le logiciel Démo ou mettez l'appareil sous tension avant d'établir la liaison avec ScreenshotClient. Sinon, ScreenshotClient affichera le message d'état **Connection close**. lors de la tentative d'établissement de la liaison.

- ▶ Si cela n'a pas déjà été fait, mettre l'appareil sous tension
- ▶ Entre dans le champ de saisie **Connection l'Adresse IPv4** de l'interface Vous la trouvez dans les paramètres de l'appareil sous :
Interfaces ▶ Réseau ▶ X116
- ▶ Appuyer sur **Connect**
- > La liaison avec l'appareil est établie.
- > Le message d'état s'actualise.
- > Les champs de saisie **Identifiant** et **Language** sont activés.

6.6 Configurer ScreenshotClient pour des captures d'écran

Lorsque vous avez lancé ScreenshotClient, vous pouvez configurer :

- l'emplacement de stockage et le nom de fichier sous lequel les captures d'écran sont sauvegardées
- la langue de l'interface utilisateur dans laquelle les captures d'écran sont créées

6.6.1 Configurer l'emplacement de sauvegarde et le nom de fichier des capture d'écran

ScreenshotClient mémorise par défaut les captures d'écran à l'emplacement suivant :

C: ▶ HEIDENHAIN ▶ [désignation du produit] ▶ ProductsMGE5 ▶ Mom ▶ [abrégé du produit] ▶ sources ▶ [nom du fichier]

Au besoin, vous pouvez définir un autre emplacement de sauvegarde.

- ▶ Appuyer sur le champs de saisie **Identifiant**
- ▶ Dans le champ de saisie **Identifiant**, entrer le chemin d'accès à l'emplacement de sauvegarde et le nom attribué aux captures d'écran



Entrer le chemin d'accès à l'emplacement de stockage et le nom de fichier des captures d'écran au format suivant :

[Lecteur]:\[Répertoire]\[Nom de fichier]

- > ScreenshotClient mémorise toutes les captures d'écran à l'emplacement de sauvegarde indiqué.

6.6.2 Configurer la langue d'interface utilisateur pour les captures d'écran

Dans le champ de saisie **Language**, toutes les langues d'interface du logiciel Démo ou de l'appareil disponibles vous sont proposées à la sélection. Après avoir sélectionné une langue, ScreenshotClient affiche les captures d'écran dans cette langue.



La langue que vous utilisez dans le logiciel Démo ou sur l'appareil n'a pas d'importance pour les captures d'écran. Les captures d'écran sont toujours générées dans la langue d'interface que vous avez sélectionnée dans ScreenshotClient.

Captures d'écran dans une langue d'interface utilisateur souhaitée

Pour générer des captures d'écran dans une langue d'interface donnée :



▶ Sélectionner avec les touches fléchées le code correspondant à la langue souhaitée dans le champ de saisie **Language**



- > Le code de langue sélectionnée s'affiche en rouge.
- > ScreenshotClient génère les captures d'écran dans la langue d'interface choisie.

Captures d'écran dans toutes les langues d'interface utilisateur disponibles

Pour générer des captures d'écran dans toutes les langues d'interface utilisateur disponibles :



▶ Sélectionner avec les touches fléchées **all** dans le champ de saisie **Language**



- > Le code langue **all** s'affiche en rouge.
- > ScreenshotClient génère les captures d'écran dans toutes les langues d'interface utilisateur disponibles.

6.7 Créer des captures d'écran

- ▶ Dans le logiciel Démo ou sur l'appareil, appeler la vue dont vous souhaitez réaliser une capture
- ▶ Passer à **ScreenshotClient**
- ▶ Appuyer sur **Snapshot**
- > La capture d'écran est créée et mémorisée à l'emplacement de sauvegarde configuré.

i La capture d'écran est mémorisée au format [nom du fichier]_[code langue]_[YYYYMMDDhhmmss] (par ex. **screenshot_de_20170125114100**)

- > Le message d'état est actualisé :

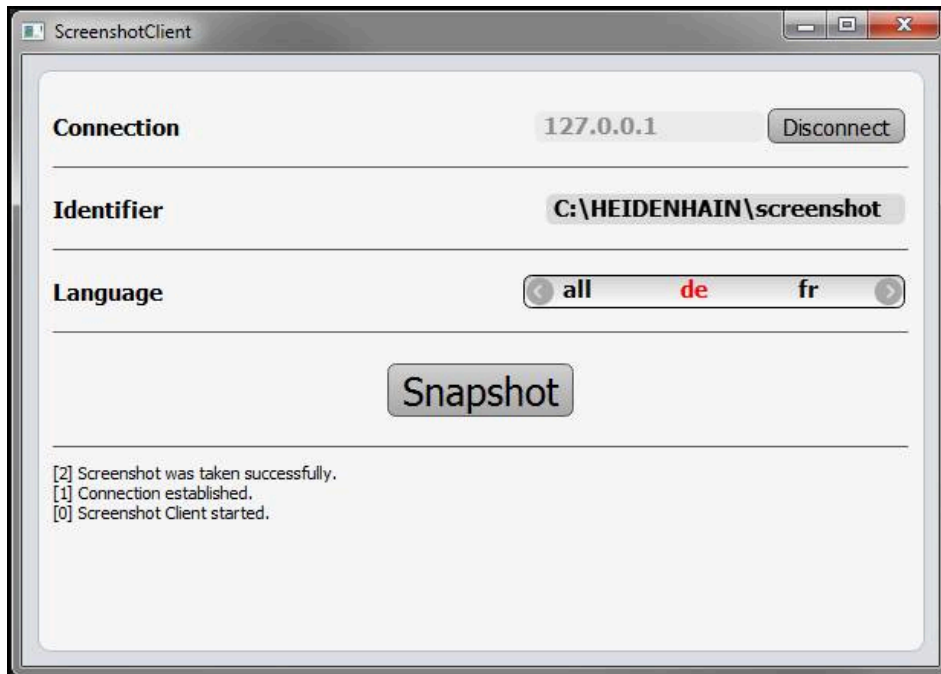

Illustration 27 : ScreenshotClient après la création d'une capture d'écran

6.8 Quitter ScreenshotClient

- ▶ Appuyer sur **Disconnect**
- > La liaison avec le logiciel Démo ou avec l'appareil est coupée.
- ▶ Appuyer sur **Fermer**
- > ScreenshotClient se ferme.

7 Index

A		E		Menu Programmation..... 33	
Actions avec la souris		Ecran tactile		Menu Réglages..... 37	
appuyer.....	20	Commande..... 20		Interface utilisateur au démarrage... 27	
Commande.....	20	Éléments de commande		L	
déplacer.....	21	Barre d'état..... 41		Lancer ScreenshotClient..... 73, 73	
maintenir appuyé.....	21	Barre OEM..... 44		Langue	
Appuyer.....	20	Clavier de l'écran..... 22		Paramétrage..... 26, 46	
B		Éléments de commande		Logiciel	
Barre d'état		ajouter..... 23		activer des fonctions..... 47	
Avance.....	42	annuler..... 23		conditions requises du	
Éléments de commande.....	41	Commutateur..... 22		système..... 14	
Incrément.....	42	Commutateur coulissant..... 22		démarrer..... 24	
Barre d'état.....	41	fermer..... 23		données de configuration.. 48, 49	
Barre OEM.....	43	Liste déroulante..... 23		télécharger le fichier d'installation 14	
Éléments de commande.....	44	Retour..... 23		Logiciel de démonstration	
C		Touche Plus/Moins..... 22		fonctions disponibles..... 10	
Captures d'écran		valider..... 23		utilisation conforme à la	
configurer un emplacement de		Éléments de commande du menu		destination..... 10	
sauvegarde.....	74	principal..... 27		Logiciels	
configurer un nom de fichier....	74	typographiques..... 11		Installation..... 15	
Captures d'écran		Exécution de programme		M	
configurer la langue d'interface		exemple..... 68		Maintenir appuyé..... 21	
utilisateur.....	75	Menu..... 32		Menu	
Commande		Exemple		Connexion utilisateur..... 36	
Ecran tactile et périphériques		ajustement (mode MDI)..... 60		Éteindre..... 38, 38	
d'entrée.....	20	cercle de trous, rangée de trous		Exécution de programme..... 32	
Gestes et actions avec la		(exécution de programme)..... 68		Gestion des fichiers..... 35	
souris.....	20	Cercle de trous, rangée de trous		Mode Manuel..... 29	
Configurer		(programmation)..... 63		Mode MDI..... 30	
emplacement de sauvegarde des		Dessin du flasque..... 54		Programmation..... 33	
captures d'écran.....	74	Pièce..... 52		Réglages..... 37	
logiciel.....	46	poche rectangulaire (mode		Menu principal..... 27	
nom de fichier des captures		MDI)..... 58		Mode Manuel..... 29	
d'écran.....	74	point d'origine (mode Manuel)....		Exemple..... 56, 57, 62	
Configurer la langue d'interface		56,		Menu..... 29	
utilisateur pour les captures		57		Mode MDI	
d'écran.....	75	Exemple d'application..... 52		exemple..... 58, 60	
Configurer ScreenshotClient..	74, 74	G		Menu..... 30	
Connexion de l'utilisateur.....	25, 25	Gestes		Mot de passe..... 25, 25	
Connexion utilisateur.....	36	appuyer..... 20		Paramètres par défaut..... 53	
Créer des captures d'écran.....	76	Commande..... 20		O	
D		déplacer..... 21		Options logicielles	
Déconnexion de l'utilisateur.....		Maintenir appuyé..... 21		activer..... 47	
Démarrer		Gestion des fichiers		P	
Logiciel.....	24	Menu..... 35		Périphériques d'entrée	
Déplacer.....	21	Interface utilisateur		Commande..... 20	
Désinstallation du logiciel.....	17	Menu Connexion utilisateur....		Point d'origine	
Documentation		menu Éteindre..... 38		Palpage..... 43	
Comment la lire.....	10	Menu Exécution de programme... 32		Programmation	
Données de configuration		Menu Gestion des fichiers..... 35		Exemple..... 63	
copier le fichier.....	48	Menu Mode Manuel..... 29		Menu..... 33	
importer un fichier.....	49	Menu Mode MDI..... 30			
		Menu principal..... 27			

Q

Quitter le logiciel..... 25, 25
 Quitter ScreenshotClient..... 76, 76

R

Réglages
 Menu..... 37

S

ScreenshotClient..... 72
 connecter..... 73
 créer des captures d'écran..... 76
 Informations..... 72
 Sélectionner une application..... 48

T

Tableau d'outils
 créer..... 55
 Télécharger le fichier d'installation...
 14

U

Utilisateur
 connecter..... 25
 Mot de passe par défaut..... 25
 Utilisation
 éléments de commande..... 22
 Utilisation conforme à la
 destination..... 10, 10
 Utilisation générale..... 20

V

Valeur d'avance
 définir..... 42
 Version d'appareil..... 47

8 Liste des figures

Illustration 1 :	Assistant d'installation	15
Illustration 2 :	Assistant d'installation avec les options Logiciel Démo et activées Screenshot Utility	16
Illustration 3 :	Menu Connexion de l'utilisateur	24
Illustration 4 :	Interface utilisateur (en mode Manuel).....	27
Illustration 5 :	Menu Mode manuel	29
Illustration 6 :	Menu Mode MDI	30
Illustration 7 :	Dialogue Exécution pas à pas	31
Illustration 8 :	Menu Exécution de programme	32
Illustration 9 :	Menu Programmation	33
Illustration 10 :	Menu Programmation avec fenêtre de simulation ouverte.....	34
Illustration 11 :	Menu Gestion des fichiers	35
Illustration 12 :	Menu Connexion de l'utilisateur	36
Illustration 13 :	Menu Réglages	37
Illustration 14 :	Menu Réglages	49
Illustration 15 :	Exemple de pièce.....	52
Illustration 16 :	Exemple de pièce – Dessin technique.....	54
Illustration 17 :	Exemple de pièce – Détermination du point d'origine D1.....	56
Illustration 18 :	Exemple de pièce – Usinage d'un trou traversant.....	57
Illustration 19 :	Exemple de pièce – Usinage d'une poche rectangulaire.....	58
Illustration 20 :	Exemple de pièce – Usinage d'un ajustement.....	60
Illustration 21 :	Exemple de pièce – Détermination du point d'origine D2.....	62
Illustration 22 :	Exemple de pièce – Programmation d'un cercle de trous et d'une rangée de trous.....	63
Illustration 23 :	Exemple de pièce -Fenêtre de simulation.....	67
Illustration 24 :	Exemple de pièces – Usinage d'un cercle de trous et d'une rangée de trous.....	68
Illustration 25 :	Interface utilisateur du ScreenshotClient.....	72
Illustration 26 :	ScreenshotClient est lancé (non connecté).....	73
Illustration 27 :	ScreenshotClient après la création d'une capture d'écran.....	76

HEIDENHAIN

DR. JOHANNES HEIDENHAIN GmbH

Dr.-Johannes-Heidenhain-Straße 5

83301 Traunreut, Germany

☎ +49 8669 31-0

FAX +49 8669 32-5061

E-mail: info@heidenhain.de

Technical support FAX +49 8669 32-1000

Measuring systems ☎ +49 8669 31-3104

E-mail: service.ms-support@heidenhain.de

NC support ☎ +49 8669 31-3101

E-mail: service.nc-support@heidenhain.de

NC programming ☎ +49 8669 31-3103

E-mail: service.nc-pgm@heidenhain.de

PLC programming ☎ +49 8669 31-3102

E-mail: service.plc@heidenhain.de

APP programming ☎ +49 8669 31-3106

E-mail: service.app@heidenhain.de

www.heidenhain.com

