



# HEIDENHAIN



## ND 7000

Instrukcja eksploatacji  
Toczenie

Wyświetlacz położenia

Język polski (pl)  
03/2022

## Wskazówki dotyczące struktury dokumentacji

Niniejsza dokumentacja składa się z trzech głównych części:

Część	Rozdział		
<b>I</b> <b>Ogólne informacje</b>  W tej części znajdują się ogólne informacje, z którymi powinny zapoznać się wszystkie osoby, mające styczność z urządzeniem.	<ul style="list-style-type: none"> <li>■ "Zasadniczo", Strona 7</li> <li>■ "Bezpieczeństwo", Strona 14</li> <li>■ "Ogólne funkcje obsługi", Strona 19</li> </ul>		
	<b>II</b> <b>Informacje dla OEM i Setup</b>  W tej części znajdują się informacje dotyczące instalowania, włączenia do eksploatacji oraz konfigurowania urządzenia.	<ul style="list-style-type: none"> <li>■ "Transport i magazynowanie", Strona 58</li> <li>■ "Montaż", Strona 63</li> <li>■ "Instalacja", Strona 69</li> <li>■ "Uruchamianie", Strona 79</li> <li>■ "Konfiguracja", Strona 132</li> <li>■ "Menedżer plików", Strona 151</li> <li>■ "Ustawienia", Strona 158</li> <li>■ "Serwis i konserwacja", Strona 177</li> <li>■ "Demontaż i utylizacja", Strona 190</li> <li>■ "Dane techniczne", Strona 192</li> </ul>	
		<b>III</b> <b>Informacje dla obsługującego</b>  W tej części znajdują się informacje dotyczące obsługi urządzenia. Ta część towarzyszy użytkownikowi podczas codziennej pracy z urządzeniem.	<ul style="list-style-type: none"> <li>■ "Praca ręczna", Strona 205</li> <li>■ "Tryb MDI", Strona 213</li> <li>■ "Przebieg programu (opcja software)", Strona 222</li> <li>■ "Programowanie (opcja software)", Strona 231</li> <li>■ "Przykład zastosowania", Strona 242</li> <li>■ "Co zrobić, jeśli...", Strona 255</li> </ul>
			<ul style="list-style-type: none"> <li>■ "Indeks", Strona 260</li> <li>■ "Spis ilustracji", Strona 263</li> </ul>
Suplement			



**Ogólne informacje**

## Przegląd

Ta część dokumentacji zawiera informacje ogólne dotyczące OEM, Setup i Operator.

### Treść rozdziałów w części "Informacje ogólne"

Poniższa tabela pokazuje:

- z jakich rozdziałów składa się część "Informacje ogólne"
- jakie informacje zawierają poszczególne rozdziały
- do jakich grup docelowych odnoszą się poszczególne rozdziały

Rozdział	Treść	Grupa docelowa		
		OEM	Setup	Operator
<b>Niniejszy rozdział zawiera informacje opisujące...</b>				
<b>1 "Zasadniczo"</b>	... niniejszy produkt ... niniejszą instrukcję	✓	✓	✓
<b>2 "Bezpieczeństwo"</b>	... Przepisy bezpieczeństwa oraz środki bezpieczeństwa <ul style="list-style-type: none"> <li>■ dotyczące montażu produktu</li> <li>■ dotyczące instalacji produktu</li> <li>■ dotyczące eksploatacji produktu</li> </ul>	✓	✓	✓
<b>3 "Ogólne funkcje obsługi"</b>	... elementy obsługi maski użytkownika produktu ... interfejs użytkownika produktu ... Funkcje podstawowe produktu	✓	✓	✓

## Spis treści

<b>1</b>	<b>Zasadniczo.....</b>	<b>7</b>
1.1	Przegląd.....	8
1.2	Informacje o produkcie.....	8
1.3	Przegląd nowych i zmienionych funkcji software.....	8
1.4	Oprogramowanie demo do produktu.....	8
1.5	Dokumentacja do produktu.....	9
1.5.1	Okres obowiązywania dokumentacji.....	9
1.5.2	Wskazówki dotyczące czytania dokumentacji.....	10
1.5.3	Przechowywanie i udostępnianie dokumentacji.....	11
1.6	O niniejszej instrukcji.....	11
1.6.1	Typ dokumentu.....	11
1.6.2	Grupy docelowe instrukcji.....	11
1.6.3	Grupy docelowe według typów użytkowników.....	12
1.6.4	Wykorzystywane wskazówki.....	12
1.6.5	Adiustacje tekstów.....	13
<b>2</b>	<b>Bezpieczeństwo.....</b>	<b>14</b>
2.1	Przegląd.....	15
2.2	Ogólne środki bezpieczeństwa.....	15
2.3	Wykorzystywanie zgodnie z przepisami.....	15
2.4	Wykorzystywanie niezgodne z przeznaczeniem.....	15
2.5	Kwalifikacje personelu.....	16
2.6	Obowiązki przedsiębiorcy.....	16
2.7	Ogólne wskazówki bezpieczeństwa.....	17
2.7.1	Symbole na urządzeniu.....	17
2.7.2	Wskazówki bezpieczeństwa dla elektryki.....	18
<b>3</b>	<b>Ogólne funkcje obsługi.....</b>	<b>19</b>
3.1	Przegląd.....	20
3.2	Obsługa przy pomocy ekranu dotykowego i sprzętu podawania danych.....	20
3.2.1	Ekran dotykowy i sprzęt podawania danych.....	20
3.2.2	Gesty i operacje myszką.....	20
3.3	Ogólne elementy obsługi i funkcje.....	22
3.4	ND 7000 włączanie i wyłączanie.....	24
3.4.1	ND 7000 włączyć.....	24
3.4.2	Tryb oszczędzania energii aktywować lub dezaktywować.....	24
3.4.3	ND 7000 wyłączenie.....	25
3.5	Zalogowanie użytkownika i wylogowanie.....	25
3.5.1	Zalogowanie użytkownika.....	26
3.5.2	Wylogowanie użytkownika.....	26
3.6	Ustawienie wersji językowej.....	27
3.7	Przeprowadzenie szukania znaczników referencyjnych po starcie.....	27
3.8	Interfejs użytkownika.....	27
3.8.1	Interfejs użytkownika po Włącz.....	28
3.8.2	Menu główne interfejsu użytkownika.....	29
3.8.3	Menu Praca ręczna.....	31
3.8.4	Menu Tryb MDI.....	32
3.8.5	Menu Przebieg programu (opcja software).....	34
3.8.6	Menu Programowanie (opcja software).....	35

3.8.7	Menu Menedżer plików.....	37
3.8.8	Menu Logowanie.....	38
3.8.9	Menu Ustawienia.....	39
3.8.10	Menu Wyłącz.....	40
3.9	Wyświetlacz położenia.....	40
3.9.1	Elementy obsługi cyfrowego odczytu pozycji.....	40
3.9.2	Funkcje cyfrowego odczytu pozycji.....	41
3.10	Pasek stanu.....	44
3.10.1	Elementy obsługi paska stanu.....	45
3.10.2	Dopasowanie ustawień w menu szybkiego dostępu.....	46
3.10.3	Stoper.....	48
3.10.4	Kalkulator.....	48
3.10.5	Funkcje dodatkowe w trybie pracy ręcznej.....	49
3.11	OEM-pasek.....	49
3.11.1	Elementy obsługi w Menu OEM.....	49
3.11.2	Wywołanie funkcji w Menu OEM .....	50
3.12	Komunikaty i informacja zwrotna audio.....	50
3.12.1	Komunikaty.....	50
3.12.2	Asystent.....	52
3.12.3	Informacja zwrotna audio.....	52

# 1

**Zasadniczo**

## 1.1 Przegląd

Ten rozdział zawiera informacje o niniejszym produkcie i niniejszej instrukcji.

## 1.2 Informacje o produkcie

Oznaczenie produktu	ID	Wersja oprogramowania firmowego	Indeks
ND 7000	1089178-xx, 1089179-xx	1235720.1.5.x	---

Etykieta typu znajduje się na tylnej stronie korpusu urządzenia.

Przykład:

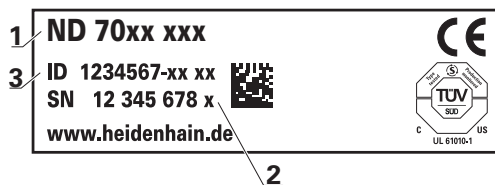

- 1 Oznaczenie produktu
- 2 Indeks
- 3 Identyfikator (ID)

## 1.3 Przegląd nowych i zmienionych funkcji software

Niniejszy dokument daje krótki przegląd nowych i zmienionych funkcji bądź ustawień udostępnianych w wersji 1235720.1.5.x.

### Eliminowanie błędów i ulepszenia

Począwszy od tej wersji ulepszymy zachowanie oprogramowania sprzętowego.

## 1.4 Oprogramowanie demo do produktu

ND 7000 demo to oprogramowanie, które można zainstalować niezależnie od urządzenia na komputerze. Przy pomocy ND 7000 demo można zapoznać się z funkcjami urządzenia, testować te funkcje lub dokonywać ich demonstrowania.

Aktualną wersję software można pobrać bezpłatnie na: [www.heidenhain.de](http://www.heidenhain.de)



Aby pobrać plik instalacyjny z portalu HEIDENHAIN, konieczne są prawa dostępu do folderu portalu **Software** w katalogu odpowiedniego produktu.

Jeśli nie dysponuje się prawami dostępu do foldera portalu **Software**, to można zwrócić się do osoby kontaktowej firmy HEIDENHAIN o ich udzielenie.



## 1.5 Dokumentacja do produktu

### 1.5.1 Okres obowiązywania dokumentacji

Przed użyciem dokumentacji i urządzenia należy skontrolować, czy dokumentacja oraz urządzenie są ze sobą zgodne.

- ▶ Podany w dokumentacji numer identyfikacyjny oraz indeks porównać z danymi na tabliczce znamionowej urządzenia
- ▶ Podaną w dokumentacji wersję oprogramowania firmowego porównać z wersją oprogramowania sprzętowego na urządzeniu

**Dalsze informacje:** "Informacje o urządzeniu", Strona 160

- > Jeśli numery identyfikacyjne oraz indeksy a także wersje oprogramowania firmowego są zgodne, to dokumentacja posiada ważność użytkową



Jeśli numery identyfikacyjne i indeksy nie są zgodne a tym samym dokumentacja nie jest ważna, to aktualna dokumentacja jest do pobrania pod [www.heidenhain.com](http://www.heidenhain.com).

## 1.5.2 Wskazówki dotyczące czytania dokumentacji

<b>⚠ OSTRZEŻENIE</b>
<p><b>Wypadki śmiertelne, obrażenia lub szkody materialne przy nieuwzględnieniu dokumentacji!</b></p> <p>Jeśli informacje zawarte w dokumentacji nie są uwzględniane, to może dojść do wypadków nawet śmiertelnych, obrażeń jak i szkód materialnych.</p> <ul style="list-style-type: none"> <li>▶ Dokumentację uważnie i w całości przeczytać</li> <li>▶ Przechowywać dokumentację do wglądu</li> </ul>

Następująca tabela zawiera części składowe dokumentacji w kolejności ich priorytetu przy czytaniu.

Dokumentacja	Opis
Addendum	Dodatek Addendum uzupełnia lub zamienia odpowiednie treści instrukcji obsługi oraz w razie potrzeby także instrukcji instalacji. Jeśli taki dodatek jest zawarty w dostawie, to posiada on najwyższy priorytet uwzględnienia. Wszystkie pozostałe treści dokumentacji zachowują swoją ważność.
Instrukcja instalacji	Instrukcja instalacji zawiera wszystkie informacje oraz wskazówki dotyczące bezpieczeństwa, dla fachowego montażu oraz instalacji urządzenia. Jako wyciąg z instrukcji eksploatacji ta instrukcja instalacji zawarta jest w każdej dostawie. Instrukcja instalacji posiada drugi co do ważności priorytet przy czytaniu.
Instrukcja eksploatacji	Instrukcja eksploatacji zawiera wszystkie informacje oraz wskazówki dotyczące bezpieczeństwa, dla fachowej oraz przewidzianej z przeznaczeniem eksploatacji. Instrukcja eksploatacji zawarta jest na przesyłanym w dostawie nośniku pamięci oraz może także zostać pobrana w strefie pobierania <a href="http://www.heidenhain.com">www.heidenhain.com</a> . Przed włączeniem urządzenia do eksploatacji instrukcja ta powinna zostać przeczytana. Instrukcja eksploatacji posiada trzeci co do ważności priorytet przy czytaniu.

### Wymagane są zmiany lub stwierdzono błąd?

Nieprzerwanie staramy się ulepszać naszą dokumentację. Proszę pomóc nam przy tym i komunikować sugestie dotyczące zmian pod następującym adresem mailowym:

**[userdoc@heidenhain.de](mailto:userdoc@heidenhain.de)**

### 1.5.3 Przechowywanie i udostępnianie dokumentacji

Niniejsza instrukcja powinna być przechowywana w bezpośredniej bliskości miejsca pracy i w każdej chwili być dostępna dla personelu. Właściciel powinien poinformować personel o miejscu przechowywania tej instrukcji. Jeśli instrukcja nie jest więcej czytelna, to powinna ona zostać zamieniona na nową u producenta urządzenia.

Przy przekazaniu lub sprzedaży urządzenia osobom trzecim należy przekazać następujące dokumenty nowemu posiadaczowi:

- Załącznik Addendum (jeśli dostępny w dostawie)
- Instrukcja instalacji
- Instrukcja eksploatacji

## 1.6 O niniejszej instrukcji

Niniejsza instrukcja zawiera wszystkie informacje oraz wskazówki dotyczące bezpieczeństwa, dla fachowej eksploatacji urządzenia.

### 1.6.1 Typ dokumentu

#### Instrukcja eksploatacji

Niniejsza instrukcja to **instrukcja eksploatacji** produktu.

Instrukcja eksploatacji

- jest zorientowana na cykl okresu żywotności produktu
- zawiera wszystkie konieczne informacje oraz wskazówki dotyczące bezpieczeństwa, dla fachowej eksploatacji produktu

### 1.6.2 Grupy docelowe instrukcji

Niniejsza instrukcja musi zostać przeczytana oraz być uwzględniana przez każdą osobę, wykonującą następujące prace:

- Montaż
- Instalacja
- Włączenie do eksploatacji oraz konfiguracja
- Obsługa
- programowaniu
- Serwis, czyszczenie i konserwacja
- Usuwanie usterek
- Demontaż i utylizacja

### 1.6.3 Grupy docelowe według typów użytkowników

Grupy docelowe niniejszej instrukcji odnoszą się do różnych typów użytkowników urządzenia oraz autoryzacji tych typów użytkowników.

Urządzenie dysponuje następującymi typami użytkowników:

#### Użytkownik OEM

Użytkownik **OEM** (Original Equipment Manufacturer) posiada najwyższy stopień autoryzacji. Może on dokonywać konfigurowania urządzenia (np. podłączenia enkoderów i czujników). Może on wprowadzać użytkowników typu **Setup** i **Operator** oraz konfigurować użytkowników **Setup** i **Operator**. Użytkownik **OEM** nie może być powielany lub skasowany. Nie może on zostać automatycznie zalogowany.

#### Użytkownik Setup

Użytkownik **Setup** konfiguruje urządzenie dla użytku w miejscu eksploatacji. Może on generować użytkownika typu **Operator**. Użytkownik **Setup** nie może być powielany lub skasowany. Nie może on zostać automatycznie zalogowany.

#### Użytkownik Operator

Użytkownik **Operator** dysponuje autoryzacją wykonywania podstawowych funkcji urządzenia.

Użytkownik typu **Operator** nie może generować dalszych użytkowników i nie może zmienić swojej nazwy ani swojego języka. Użytkownik z grupy **Operator** może zostać zameldowany automatycznie, kiedy urządzenie zostanie włączone.

### 1.6.4 Wykorzystywane wskazówki

#### Wskazówki dotyczące bezpieczeństwa

Wskazówki bezpieczeństwa ostrzegają przed zagrożeniami przy pracy na urządzeniu oraz zawierają wskazówki dla ich unikania. Wskazówki bezpieczeństwa są klasyfikowane według stopnia zagrożenia i podzielone są na następujące grupy:

#### **NIEBEZPIECZEŃSTWO**

**Niebezpieczeństwo** sygnalizuje zagrożenia dla osób. Jeśli instrukcja unikania zagrożeń nie jest uwzględniana, to zagrożenie prowadzi **pewnie do wypadków śmiertelnych lub ciężkich obrażeń ciała**.

#### **OSTRZEŻENIE**

**Ostrzeżenie** sygnalizuje zagrożenia dla osób. Jeśli instrukcja unikania zagrożeń nie jest uwzględniana, to zagrożenie prowadzi **przypuszczalnie do wypadków śmiertelnych lub ciężkich obrażeń ciała**.

#### **UWAGA**

**Uwaga** sygnalizuje zagrożenia dla osób. Jeśli instrukcja unikania zagrożeń nie jest uwzględniana, to zagrożenie prowadzi **przypuszczalnie do lekkich obrażeń ciała**.

#### **WSKAZÓWKA**

**Wskazówka** sygnalizuje zagrożenia dla przedmiotów lub danych. Jeśli instrukcja unikania zagrożeń nie jest uwzględniana, to zagrożenie prowadzi **przypuszczalnie do powstania szkody materialnej**.

### Wskazówki informacyjne

Wskazówki informacyjne zapewniają bezbłędne i efektywne wykorzystywanie urządzenia. Wskazówki informacyjne są podzielone na następujące grupy:



Symbol informacji oznacza **podpowieź**.  
Podpowieź podaje ważne dodatkowe lub uzupełniające informacje.



Symbol kółka zębatego wskazuje, iż opisywana funkcja jest **zależna od obrabiarki**, np.:

- maszyna powinna dysponować konieczną opcją software lub hardware
- zachowanie funkcji zależy od konfigurowalnych ustawień obrabiarki



Symbol podręcznika wskazuje na **odsyłacz** do zewnętrznych dokumentacji, np. dokumentacji producenta obrabiarki lub innego dostawcy.

### 1.6.5 Adiustacje tekstów

W niniejszej instrukcji wykorzystywane są następujące adiustacje tekstów:

Ekran	Znaczenie
▶ ...	odznacza krok działania i wynik działania
> ...	Przykład: <ul style="list-style-type: none"> <li>▶ Na <b>OK</b> kliknąć</li> <li>&gt; Meldunek jest zamykany</li> </ul>
■ ...	odznacza wyliczenie
■ ...	Przykład: <ul style="list-style-type: none"> <li>■ Interfejs TTL</li> <li>■ Interfejs EnDat</li> <li>■ ...</li> </ul>
<b>tłusta czcionka</b>	odznacza menu, wyświetlane wskazania oraz przyciski przełączeniowe Przykład: <ul style="list-style-type: none"> <li>▶ Na <b>Zamknij</b> kliknąć</li> <li>&gt; System operacyjny zostaje zamknięty</li> <li>▶ Urządzenie wyłącznikiem głównym wyłączyć</li> </ul>

# 2

**Bezpieczeństwo**

## 2.1 Przegląd

Niniejszy rozdział zawiera ważne informacje odnośnie bezpieczeństwa, dla prawidłowej eksploatacji urządzenia.

## 2.2 Ogólne środki bezpieczeństwa

Dla eksploatacji systemu obowiązują ogólnie przyjęte środki bezpieczeństwa, jakie konieczne są w szczególności w przypadku obsługi urządzeń przewodzących prąd. Niedotrzymywanie tych przepisów może spowodować uszkodzenia urządzenia lub szkody dla zdrowia obsługi.

Przepisy bezpieczeństwa mogą różnić się od siebie w zależności od przedsiębiorstwa. W przypadku konfliktu pomiędzy treścią niniejszej krótkiej instrukcji i wewnętrznymi przepisami oraz zasadami obowiązującymi w danej firmie, w której eksploatowane jest to urządzenie, należy kierować się bardziej surowymi przepisami bezpieczeństwa.

## 2.3 Wykorzystywanie zgodnie z przepisami

Urządzenia serii ND 7000 to bardzo dokładne cyfrowe urządzenia odczytu położenia do eksploatacji na obsługiwanych ręcznie obrabiarkach. W kombinacji z enkoderami pomiaru długości i kąta urządzenia odczytu cyfrowego położenia serii ND 7000 pokazują pozycję narzędzia w kilku osiach oraz udostępniają dalsze funkcje do obsługi obrabiarki.

Urządzenia tej serii

- mogą być eksploatowane wyłącznie w aplikacjach przemysłowych i w sferze produkcji
- muszą być montowane dla zgodnego z przeznaczeniem wykorzystania na odpowiedniej nóżce stojakowej lub w odpowiednim uchwycie
- są przewidziane do eksploatacji w zamkniętych pomieszczeniach i w otoczeniu, w którym wymogi odnośnie wilgoci, zabrudzenia, olejów i smarów są zgodne z wytycznymi zawartymi w opisie danych technicznych



Urządzenia wspomagają zastosowanie znacznej ilości urządzeń peryferyjnych różnych fabrykatów. HEIDENHAIN nie ponosi odpowiedzialności za eksploatację tych urządzeń peryferyjnych zgodnie z przeznaczeniem. Informacje odnośnie zgodnego z przeznaczeniem wykorzystania w przynależnych dokumentacjach muszą być uwzględniane.

## 2.4 Wykorzystywanie niezgodne z przeznaczeniem

Niedopuszczalne dla wszystkich urządzeń serii ND 7000 są w szczególności następujące rodzaje eksploatacji:

- eksploatacja i magazynowanie poza zakresem warunków eksploatacji zgodnie z "Dane techniczne"
- eksploatacja na wolnym powietrzu
- eksploatacja na obszarach zagrożonych eksplozjami
- Eksploatacja urządzeń serii ND 7000 jako element składowy funkcji bezpieczeństwa

## 2.5 Kwalifikacje personelu

Personel dla montażu, instalacji, obsługi, konserwacji i demontażu musi posiadać odpowiednie kwalifikacje dla tych prac a także być w dostatecznym stopniu poinformowany za pomocą dokumentacji urządzenia i podłączonej peryferii.

Wymogi wobec personelu, koniecznego dla wykonywania pojedynczych czynności na urządzeniu są podane odpowiednich rozdziałach niniejszej instrukcji.

Poniżej są dokładniej opisane grupy osób, odnośnie ich kwalifikacji oraz zadań.

### Obsługujący

Obsługujący wykorzystuje i obsługuje urządzenie w ramach określonej przeznaczeniem eksploatacji. Zostaje on poinformowany o swoich specjalnych zadaniach a także o wynikających z tego zagrożeniach przy niefachowej eksploatacji.

### Personel fachowy

Personel fachowy jest szkolony odnośnie rozszerzonej eksploatacji i obsługi oraz parametryzowania. Personel fachowy jest w stanie na podstawie swojego przygotowania, wiedzy i doświadczenia oraz znajomości odpowiednich uwarunkowań wykonywać zlecane zadania wchodzące w zakres odpowiedniej aplikacji a także może samodzielnie rozpoznawać zagrożenia i ich unikać.

### Fachowiec elektrotechnik

Fachowiec elektrotechnik jest w stanie na podstawie swojego przygotowania, wiedzy i doświadczenia oraz znajomości odpowiednich norm i uwarunkowań wykonywać prace na zespołach elektrycznych a także może samodzielnie rozpoznawać zagrożenia i ich unikać. Fachowiec elektrotechnik jest przygotowany specjalnie do pracy w danym zakresie.

Elektrotechnik musi wypełniać przepisy obowiązującego prawa bezpieczeństwa pracy dla zapobiegania awarii i wypadków.

## 2.6 Obowiązki przedsiębiorcy

Przedsiębiorca znajduje się w posiadaniu urządzenia i peryferii lub dokonuje ich najmu. Jest on zawsze odpowiedzialny za przewidzianą przeznaczeniem eksploatację.

Przedsiębiorca musi:

- zlecać rozmaite zadania przy pracy na urządzeniu wykwalifikowanemu personelowi, posiadającemu odpowiednie przygotowanie oraz autoryzację
- Szkolić personel sprawdzalnie odnośnie kompetencji i zadań
- Udostępnić wszelkie środki, konieczne dla personelu, do wypełnienia poleconych zadań
- zapewnić, iż urządzenie eksploatowane jest wyłącznie w nienagannym stanie technicznym
- zapewnić, iż urządzenie jest zabezpieczone przed niedozwoloną eksploatacją



## 2.7 Ogólne wskazówki bezpieczeństwa



Odpowiedzialność za dany system, w którym używany jest ten produkt, nosi monter lub instalujący ten system.



Urządzenie wspomaga wykorzystywanie wielu urządzeń peryferyjnych rozmaitych producentów. HEIDENHAIN nie ponosi odpowiedzialności za specyficzne aspekty bezpieczeństwa tych urządzeń. Wskazówki dotyczące bezpieczeństwa tych urządzeń należy zaczerpnąć z dokumentacji i je uwzględnić. Jeśli dokumentacja nie jest dostępna, to należy uzyskać ją u producenta.

Specyficzne wskazówki odnośnie bezpieczeństwa, które należy uwzględnić przy pojedynczych czynnościach na urządzeniu, podane są w odpowiednich rozdziałach niniejszej instrukcji.

### 2.7.1 Symbole na urządzeniu

Urządzenie jest odznaczone następującymi symbolami:

Symbol	Znaczenie
	Proszę uwzględnić wskazówki ostrzegawcze odnośnie elektryki i podłączenia do sieci, zanim podłączymy urządzenie.
	Uziemienie funkcjonalne zgodnie z IEC/EN 60204-1. Uwzględnić wskazówki odnośnie instalacji.
	Pieczęć produktu. Jeśli pieczęć produktu zostanie naruszona, złamana lub usunięta, to wygasają warunki gwarancyjne i sama gwarancja.

## 2.7.2 Wskazówki bezpieczeństwa dla elektryki

### **⚠ OSTRZEŻENIE**

#### **Niebezpieczny kontakt z elementami pod napięciem przy otwarciu urządzenia.**

Elektryczny szok, porażenia lub wypadki śmiertelne mogą być skutkiem niewłaściwego otwierania.

- ▶ W żadnym wypadku nie otwierać obudowy urządzenia
- ▶ Wszelkiego rodzaju odkrywanie obudowy musi być dokonywane przez producenta

### **⚠ OSTRZEŻENIE**

#### **Zagrożenie niebezpiecznego przepływu przez ciało przy bezpośrednim lub pośrednim kontakcie z elementami pod napięciem.**

Elektryczny szok, porażenia lub wypadki śmiertelne mogą być skutkiem niewłaściwego otwierania.

- ▶ Prace z układami elektrycznymi i komponentami przewodzącymi prąd należy zlecać wyłącznie wyszkolonemu fachowcowi
- ▶ Dla złącza sieciowego oraz wszystkich innych złącz i portów używać wyłącznie odpowiadających normom kabli i wtyczek
- ▶ Defekty elektrycznych komponentów należy wymienić natychmiast komponentami producenta
- ▶ Wszystkie podłączone kable oraz gniazda złącz urządzenia sprawdzać regularnie. Wady, np. poluzowane złącza lub nadtopione kable natychmiast usuwać

### **WSKAZÓWKA**

#### **Uszkodzenie wewnętrznych komponentów urządzenia!**

W przypadku otwarcia urządzenia wygasają warunki gwarancyjne i sama gwarancja.

- ▶ W żadnym wypadku nie otwierać obudowy urządzenia
- ▶ Wszelkiego rodzaju ingerencje muszą być dokonywane przez producenta

# 3

**Ogólne funkcje  
obsługi**

### 3.1 Przegląd

Niniejszy rozdział opisuje interfejs użytkownika oraz elementy obsługi jak i funkcje podstawowe urządzenia.

### 3.2 Obsługa przy pomocy ekranu dotykowego i sprzętu podawania danych

#### 3.2.1 Ekran dotykowy i sprzęt podawania danych

Obsługa poszczególnych elementów na interfejsie użytkownika urządzenia następuje na ekranie dotykowym lub podłączoną myszką USB.

Do podawania danych można wykorzystywać klawiaturę ekranu dotykowego lub podłączoną klawiaturę USB.

#### WSKAZÓWKA

##### Niewłaściwe funkcjonowanie ekranu dotykowego ze względu na wilgoć lub kontakt z wodą!

Wilgotność lub woda mogą wpływać negatywnie na funkcjonowanie ekranu dotykowego.

- ▶ Chronić ekran dotykowy przed wilgocią lub kontaktem z wodą

**Dalsze informacje:** "Dane urządzenia", Strona 193

#### 3.2.2 Gesty i operacje myszką

Aby aktywować elementy obsługi interfejsu użytkownika, a także je przełączać bądź przemieszczać, można wykorzystywać ekran dotykowy urządzenia lub myszkę. Obsługa ekranu dotykowego i myszki następuje gestami.

**i** Gesty do obsługi przy pomocy ekranu dotykowego mogą różnić się od gestów do obsługi myszką. Jeśli występują różne gesty do obsługi ekranem dotykowym i myszką, to niniejsza instrukcja obsługi opisuje obydwie możliwości obsługi jako alternatywne kroki działania. Alternatywne kroki działania do obsługi za pomocą ekranu dotykowego i myszki są oznaczone następującymi symbolami:



Obsługa przy pomocy ekranu dotykowego



Obsługa przy pomocy myszki

Poniższy przegląd opisuje rozmaite gesty do obsługi ekranu dotykowego i myszki:

#### Kliknięcie



oznacza krótkie dotknięcie ekranu



oznacza pojedyncze kliknięcie lewego klawisza myszy

**Kliknięcie inicjalizuje m.in. następujące akcje**

- wybór menu, elementów lub parametrów
- zapis znaków na klawiaturze monitora
- zamknięcie dialogów

---

**Trzymanie**

---



oznacza dłuższe dotknięcie ekranu



oznacza pojedyncze naciśnięcie oraz następnie trzymanie naciśniętym lewego klawisza myszki

**Trzymanie inicjalizuje m.in. następujące akcje**

- Wartości w polach zapisu z przyciskami Plus i Minus szybko zmieniać

---

**Przeciąganie**

---



oznacza ruch palcem po ekranie dotykowym, przy którym przynajmniej punkt startu ruchu jest jednoznacznie zdefiniowany



oznacza jednorazowe naciśnięcie i trzymanie naciśniętym lewego klawisza myszki z równoczesnym przemieszczeniem myszki; przynajmniej punkt startu ruchu jest jednoznacznie zdefiniowany

**Przeciąganie inicjalizuje m.in. następujące akcje**

- Przewijanie na listach i przewijanie tekstu

### 3.3 Ogólne elementy obsługi i funkcje

Następujące elementy obsługi umożliwiają konfigurację oraz obsługę na ekranie dotykowym lub przy pomocy sprzętu podawania danych:

#### Klawiatura ekranowa



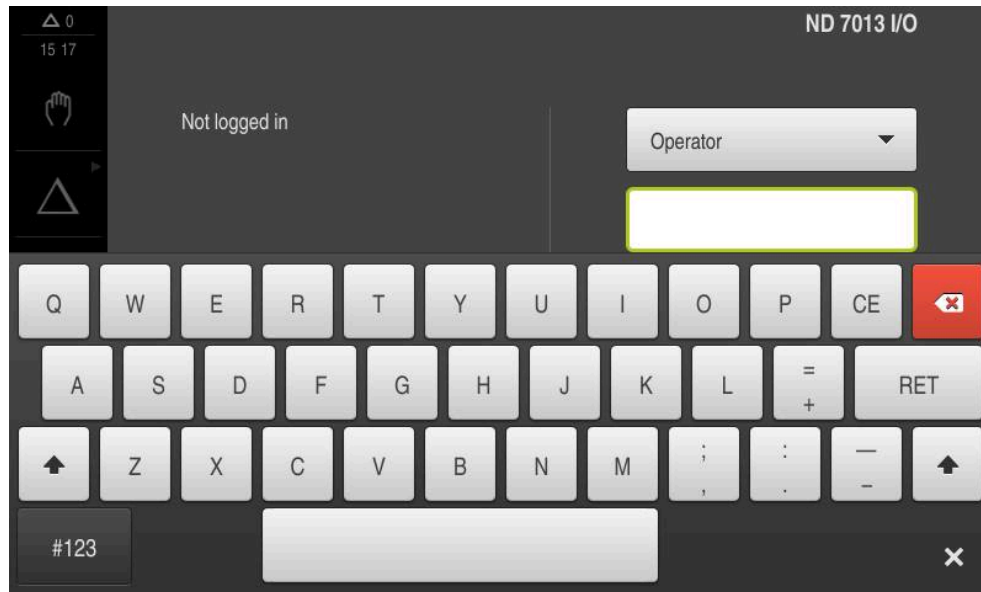





Przy pomocy klawiatury ekranowej można zapisać tekst w polach wprowadzenia maski użytkownika. W zależności od pola zapisu wyświetlana jest numeryczna bądź alfanumeryczna klawiatura ekranowa.

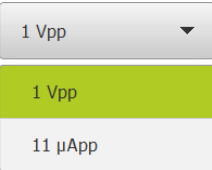

Ilustracja 1: Klawiatura ekranowa

- ▶ Dla zapisu wartości kliknąć na pole zapisu
- > Pole zapisu zostaje podświetlone
- > Wyświetlana jest klawiatura ekranowa
- ▶ Wpisywanie tekstu lub liczb
- > Prawidłowe i kompletne dane wejściowe są zaznaczane w polu zapisu zielonym haczykiem
- > W przypadku niekompletnych wpisów lub niewłaściwych wartości wyświetlany jest czerwony wykrzyknik. Wprowadzenie danych nie może wówczas zostać zakończone
- ▶ Aby przejść wartości, należy potwierdzić wprowadzenie z **RET**.
- > Wartości zostają wyświetlone
- > Klawiatura ekranowa jest skrywana

Element obsługi	Funkcja
	<p><b>Pola wprowadzania danych z przyciskami Plus i Minus</b></p> <p>Używając przycisków Plus + i Minus - z obydwu stron wartości liczbowej można tę wartość odpowiednio dopasować.</p> <ul style="list-style-type: none"> <li>▶ Na + lub - kliknąć, aż zostanie wyświetlona wymagana wartość</li> <li>▶ + lub - trzymać naciśniętym, aby szybciej móc zmienić wartości</li> <li>&gt; Wybrana wartość zostaje wyświetlana</li> </ul>

Element obsługi	Funkcja
	<p><b>Przełącznik</b></p> <p>Przy pomocy przełącznika przechodzimy pomiędzy poszczególnymi funkcjami.</p> <ul style="list-style-type: none"> <li>▶ Kliknąć na pożądaną funkcję</li> <li>&gt; Aktywowana funkcja zostaje pokazywana zielonym kolorem</li> <li>&gt; Nieaktywna funkcja zostaje pokazywana jasnoszarym kolorem</li> </ul>
	<p><b>Przełącznik suwakowy</b></p> <p>Przy pomocy przełącznika suwakowego aktywujemy lub dezaktywujemy funkcję.</p> <ul style="list-style-type: none"> <li>▶ Przeciągnąć przełącznik suwakowy na pożądaną pozycję lub</li> <li>▶ kliknąć na suwak .</li> <li>&gt; Funkcja zostaje aktywowana lub dezaktywowana</li> </ul>
	<p><b>Lista rozwijalna</b></p> <p>Klawisze na listach rozwijalnych oznaczone są trójkątem, wskazującym w dół.</p> <ul style="list-style-type: none"> <li>▶ Kliknąć na klawisz</li> <li>&gt; Lista rozwijalna otwiera się</li> <li>&gt; Aktywny wpis jest zaznaczony na zielono</li> <li>▶ Kliknąć na wymagany wpis</li> <li>&gt; Wymagany wpis zostaje przejęty</li> </ul>
Element obsługi	Funkcja
	<p><b>Anuluj</b></p> <p>Przycisk anuluje ostatni krok. Już zakończone operacje nie mogą zostać anulowane.</p> <ul style="list-style-type: none"> <li>▶ Na <b>Anuluj</b> kliknąć</li> <li>&gt; Ostatni krok zostaje anulowany</li> </ul>
	<p><b>Dodaj</b></p> <ul style="list-style-type: none"> <li>▶ Aby dołączyć dalszy element na <b>Dodaj</b> kliknąć</li> <li>&gt; Nowy element zostaje dołączony</li> </ul>
	<p><b>Zamknij</b></p> <ul style="list-style-type: none"> <li>▶ Aby zamknąć dialog, na <b>Zamknij</b> kliknąć</li> </ul>
	<p><b>Potwierdź</b></p> <ul style="list-style-type: none"> <li>▶ Aby zakończyć daną operację, na <b>Potwierdź</b> kliknąć</li> </ul>
	<p><b>Powrót</b></p> <ul style="list-style-type: none"> <li>▶ Aby w strukturze menu powrócić do nadrzędnego poziomu, należy na <b>Powrót</b> kliknąć</li> </ul>

## 3.4 ND 7000 włączanie i wyłączenie

### 3.4.1 ND 7000 włączyć



Przed zastosowaniem urządzenia należy przeprowadzić odpowiednie kroki dla włączenia do eksploatacji i konfigurowania. W zależności od celu wykorzystania mogą być konieczne dla konfiguracji dodatkowe parametry setupu.

**Dalsze informacje:** "Uruchamianie", Strona 79

- ▶ Włączyć urządzenie  
Włącznik zasilania znajduje się na tylnej stronie urządzenia
- > Urządzenie zostaje uruchomione. To może potrwać pewien czas
- > Jeśli automatyczne zalogowanie użytkownika jest aktywne i jako ostatni użytkownik był zameldowany użytkownik typu **Operator**, to pojawia się interfejs użytkownika w menu **Praca ręczna**
- > Jeśli automatyczne zalogowanie użytkownika nie jest aktywne, to pojawia się menu **Logowanie**  
**Dalsze informacje:** "Zalogowanie użytkownika i wylogowanie", Strona 25

### 3.4.2 Tryb oszczędzania energii aktywować lub dezaktywować

Jeśli przejściowo urządzenie nie jest używane, to należy aktywować tryb oszczędzania energii. Przy tym urządzenie przechodzi w stan nieaktywny, bez przerywania zasilania. W tym stanie ekran zostaje wyłączony.

#### Aktywowanie trybu oszczędzania energii



- ▶ W menu głównym kliknąć na **Wyłącz**.



- ▶ Na **Tryb oszczędzania energii** kliknąć
- > Ekran wyłącza się

#### Dezaktywowanie trybu oszczędzania energii



- ▶ Kliknąć w dowolnym miejscu ekranu dotykowego
- > W dolnej części pojawia się strzałka
- ▶ Strzałkę przeciągnąć w górę
- > Ekran włącza się i ostatnio wyświetlany interfejs użytkownika pojawia się na ekranie



### 3.4.3 ND 7000 wyłączenie

#### WSKAZÓWKA

##### Uszkodzenie systemu operacyjnego!

Jeśli urządzenie zostanie odłączone od źródła zasilania podczas gdy jest ono włączone, może zostać uszkodzony system operacyjny urządzenia.

- ▶ Urządzenie zamknąć w menu **Wyłącz**.
- ▶ Urządzenie nie odłączać od źródła zasilania, jak długo jest ono włączone
- ▶ Dopiero po zamknięciu urządzenia wyłącznikiem sieciowym wyłączyć



- ▶ W menu głównym kliknąć na **Wyłącz**.



- ▶ Na **Zamknij** kliknąć
- ▶ System operacyjny zostaje zamknięty
- ▶ Czekać, aż ekran pokaże meldunek:  
**Można teraz wyłączyć urządzenie.**
- ▶ Urządzenie wyłącznikiem głównym wyłączyć

### 3.5 Zalogowanie użytkownika i wylogowanie

W menu **Logowanie** można zameldować lub wylogować się jako użytkownik.

Tylko jeden użytkownik może być zalogowany w urządzeniu. Zalogowany użytkownik zostaje wyświetlony. Aby zalogować nowego użytkownika, należy wylogować dotychczasowego użytkownika.



Urządzenie dysponuje różnymi stopniami dostępu, określającymi szeroki lub ograniczony dostęp do funkcji administratora oraz do określonego zakresu obsługi przez użytkownika.

### 3.5.1 Zalogowanie użytkownika



- ▶ W menu głównym kliknąć na **Logowanie**.
- ▶ Na liście rozwijanej wybrać użytkownika
- ▶ Na pole **Hasło** kliknąć
- ▶ Wpisać hasło użytkownika

Użytkownik	Hasło domyślne (default)	Grupa docelowa
OEM	oem	Specjalista konfigurujący włączenie do eksploatacji, producent obrabiarek
Setup	setup	Fachowiec technolog , specjalista konfigurowania systemu
Operator	operator	Obsługujący

**Dalsze informacje:** "Zalogowanie dla przykładu zastosowania", Strona 243



Jeśli hasło nie jest zgodne z ustawieniami standardowymi, należy zapytać u wykonującego konfigurację (**Setup**) lub producenta obrabiarki (**OEM**).  
Jeśli hasło nie jest dostępne, należy kontaktować jedno z biur serwisowych HEIDENHAIN.



- ▶ Wpisz **RET** potwierdzić
- ▶ Na **Zalogowanie** kliknąć
- ▶ Użytkownik zostaje zameldowany i pojawiają się

**Dalsze informacje:** "Grupy docelowe według typów użytkowników", Strona 12

### 3.5.2 Wylogowanie użytkownika



- ▶ W menu głównym kliknąć na **Logowanie**.



- ▶ Na **Wymeldowanie** kliknąć
- ▶ Użytkownik zostaje wymeldowany
- ▶ Wszystkie funkcje menu głównego poza **Wyłączyć** są nieaktywne
- ▶ Urządzenie można obsługiwać ponownie dopiero po zameldowaniu użytkownika

### 3.6 Ustawienie wersji językowej

Przy dostawie językiem interfejsu użytkownika jest język angielski. Interfejs użytkownika można przełączyć na wymaganą wersję językową.



- ▶ W menu głównym kliknąć na **Ustawienia** .



- ▶ Na **Użytkownik** kliknąć
- Zalogowany użytkownik zostaje oznaczony haczykiem.
- ▶ Wybrać zalogowanego użytkownika
- Wybrany dla użytkownika język jest wyświetlony na liście rozwijanej **Język** z odpowiednią flagą
- ▶ Na liście rozwijanej **Język** wybrać flagę wymaganego języka
- Interfejs użytkownika jest wyświetlany w wybranym języku

### 3.7 Przeprowadzenie szukania znaczników referencyjnych po starcie



Jeśli skonfigurowano urządzenie z **osią wrzeciona S** , to należy określić przed możliwą operacją obróbki górną granicę dla prędkości obrotowej wrzeciona.

**Dalsze informacje:** "Definiowanie górnej granicy dla prędkości obrotowej wrzeciona", Strona 207



Jeśli szukanie znaczników referencyjnych po uruchomieniu urządzenia jest włączone, to wszystkie jego funkcje zostają zablokowane, aż szukanie znaczników referencyjnych zostanie pomyślnie zakończone.

**Dalsze informacje:** "Znaczniki referencyjne (Enkoder)", Strona 96



W przypadku enkoderów z interfejsem EnDat może zostać pominięte szukanie znaczników referencyjnych, ponieważ osie są referencjonowane automatycznie.

Jeśli szukanie znaczników referencyjnych na urządzeniu jest aktywne, to asystent wymaga od obsługującego aby przejechał znaczniki referencyjne osi po starcie.

- ▶ Po zalogowaniu kierować się instrukcjami asystenta
- Po udanym znalezieniu znaczników referencyjnych symbol referencji nie miga więcej

**Dalsze informacje:** "Elementy obsługi cyfrowego odczytu pozycji", Strona 40

**Dalsze informacje:** "Włączenie szukania znaczników referencyjnych", Strona 116

### 3.8 Interfejs użytkownika



Urządzenie jest dostępne w różnych wariantach z odpowiednio różnym wyposażeniem. Interfejsy użytkownika oraz zakres funkcjonalności mogą różnić się w zależności od modelu i wyposażenia.

### 3.8.1 Interfejs użytkownika po Włącz

#### Interfejs użytkownika w stanie po dostawie

Przedstawiony interfejs użytkownika pokazuje stan urządzenia przy dostawie.

Ten interfejs użytkownika zostaje również wyświetlany po zresetowaniu urządzenia na ustawienia firmowe.

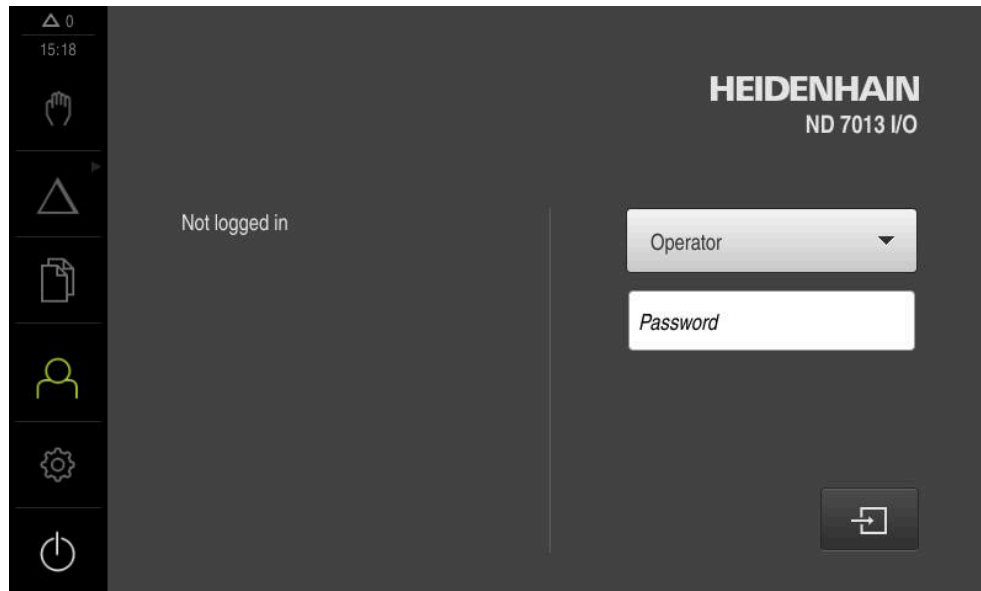

Ilustracja 2: Interfejs użytkownika w stanie po dostawie urządzenia

#### Interfejs użytkownika po starcie

Jeśli ostatnio był zameldowany użytkownik typu **Operator** z aktywnym automatycznym zalogowaniem użytkownika, to urządzenie pokazuje po starcie menu **Praca ręczna**.

**Dalsze informacje:** "Menu Praca ręczna", Strona 31

Jeśli nie aktywowano automatycznego zalogowania użytkownika, to urządzenie pokazuje menu **Logowanie**.

**Dalsze informacje:** "Menu Logowanie", Strona 38

### 3.8.2 Menu główne interfejsu użytkownika



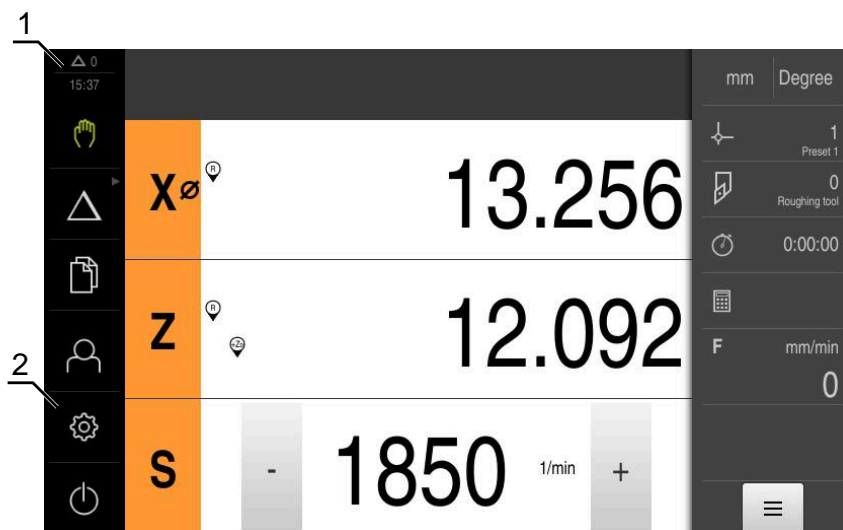

Interfejs użytkownika (w trybie pracy ręcznej)



- 1 Obszar wyświetlania meldunków pokazuje godzinę oraz liczbę nie zamkniętych meldunków
- 2 Menu główne z elementami obsługi

#### Elementy obsługi głównego menu

Element obsługi	Funkcja
	<b>Komunikat</b> Pokazuje przegląd wszystkich komunikatów oraz pokazuje liczbę nie zamkniętych komunikatów <b>Dalsze informacje:</b> "Komunikaty", Strona 50
	<b>Praca ręczna</b> Manualne pozycjonowanie osi obrabiarki <b>Dalsze informacje:</b> "Menu Praca ręczna", Strona 31
	<b>Tryb MDI</b> Bezpośrednie podawanie pożądaných przemieszczeń osi (Manual Data Input); pozostały do pokonania dystans zostaje obliczony i wyświetlony <b>Dalsze informacje:</b> "Menu Tryb MDI", Strona 32
	<b>Przebieg programu</b> (opcja software) Wykonanie uprzednio zapisanego programu z prowadzeniem obsługującego <b>Dalsze informacje:</b> "Menu Przebieg programu (opcja software)", Strona 34
	<b>Programowanie</b> (opcja software) Utworzenie i zarządzanie pojedynczymi programami <b>Dalsze informacje:</b> "Menu Programowanie (opcja software)", Strona 35
	<b>Menedżer plików</b> Zarządzanie plikami, dostępnymi w urządzeniu <b>Dalsze informacje:</b> "Menu Menedżer plików", Strona 37



Element obsługi	Funkcja
	<p><b>Logowanie</b></p> <p>Zalogowanie i wylogowanie użytkownika</p> <p><b>Dalsze informacje:</b> "Menu Logowanie", Strona 38</p>
	<div style="border: 1px solid black; padding: 5px;"> <p> Jeśli zameldowany jest użytkownik z rozszerzonymi uprawnieniami (typ użytkownika Setup lub OEM) , to pojawia się symbol zębatki.</p> </div>
	<p><b>Ustawienia</b></p> <p>Ustawienia urządzenia, jak np. konfigurowanie użytkowników, konfigurowanie czujników lub aktualizacja oprogramowania firmowego</p> <p><b>Dalsze informacje:</b> "Menu Ustawienia", Strona 39</p>
	<p><b>Wyłączenie</b></p> <p>Zamknięcie systemu operacyjnego lub aktywowanie trybu oszczędzania energii</p> <p><b>Dalsze informacje:</b> "Menu Wyłącz", Strona 40</p>

#### Wybór pogrupowanych elementów obsługi

Przy aktywnym **Software-Option ND 7000 PGM** następujące elementy obsługi są grupowane w menu głównym:

- **trybie MDI**
- **Przebieg programu**
- **Programowanie**

 Pogrupowane elementy obsługi można rozpoznać po symbolu strzałki.

- 
  - ▶ Aby wybrać pożądany element obsługi z grupy, należy kliknąć na ten element symbolem strzałki, np. na **Tryb MDI**
  - > Element obsługi zostaje wyświetlany jako aktywny
- 
  - ▶ Ponownie kliknąć na ten element obsługi
  - > Otwierana jest grupa
  - ▶ Wybrać pożądany element obsługi
  - > Wybrany element obsługi zostaje wyświetlany jako aktywny

### 3.8.3 Menu Praca ręczna

#### Wywołanie



- ▶ W menu głównym kliknąć na **Praca ręczna**.
- Zostaje wyświetlony interfejs użytkownika dla pracy ręcznej

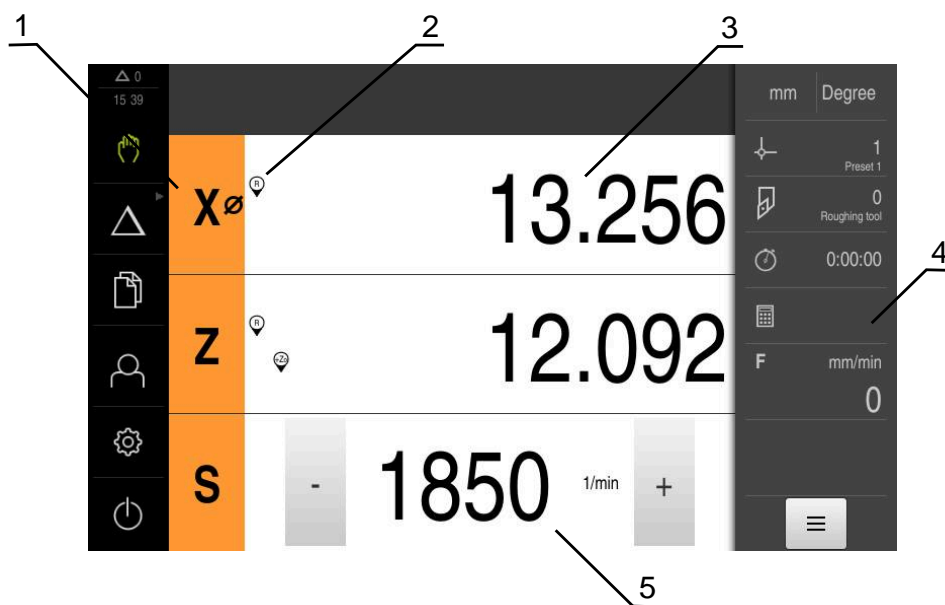

Ilustracja 3: Menu **Praca ręczna**

- 1 Klawisz osiowy
- 2 Referencja
- 3 Wyświetlacz położenia
- 4 Pasek stanu
- 5 Prędkość obrotowa wrzeciona (obrabiarka)

Menu **Praca ręczna** pokazuje w strefie roboczej zmierzone na osiach obrabiarki wartości położenia.

Na pasku statusu dostępne są dodatkowe funkcje.

**Dalsze informacje:** "Praca ręczna", Strona 205

### 3.8.4 Menu Tryb MDI

#### Wywołanie



- ▶ W menu głównym kliknąć na **Tryb MDI**.

**i** Element obsługi może należeć do danej grupy (zależnie od konfiguracji).

**Dalsze informacje:** "Wybór pogrupowanych elementów obsługi", Strona 30

- Zostaje wyświetlony interfejs użytkownika dla trybu MDI

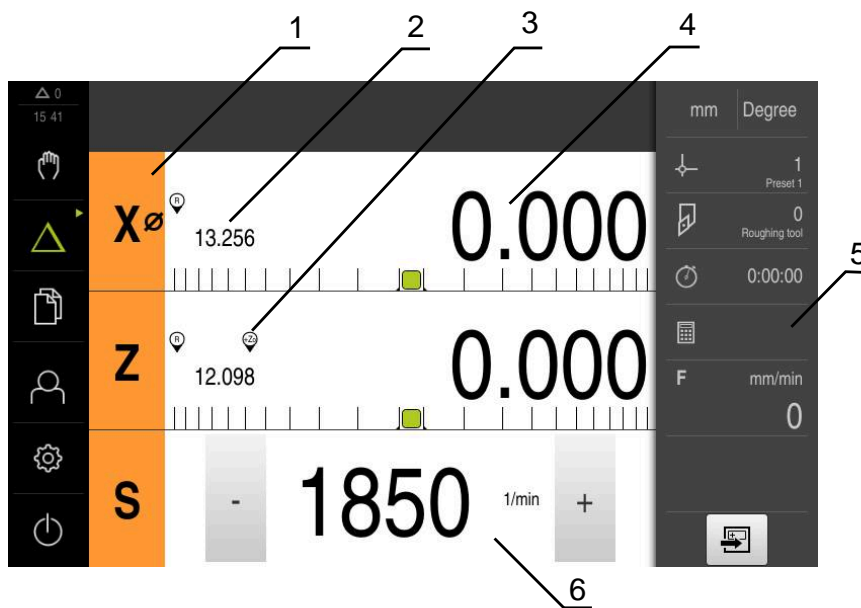

Ilustracja 4: Menu **Tryb MDI**

- 1 Klawisz osiowy
- 2 Pozycja rzeczywista
- 3 Sprężone osie
- 4 Dystans do pokonania
- 5 Pasek stanu
- 6 Prędkość obrotowa wrzeciona (obrabiarka)



### Dialog Wiersz MDI



- ▶ W menu głównym kliknąć na **Tryb MDI**.



Element obsługi może należeć do danej grupy (zależnie od konfiguracji).

**Dalsze informacje:** "Wybór pogrupowanych elementów obsługi", Strona 30



- ▶ Na pasku statusu kliknąć na **Utworzyć**.
- Zostaje wyświetlony interfejs użytkownika dla trybu MDI

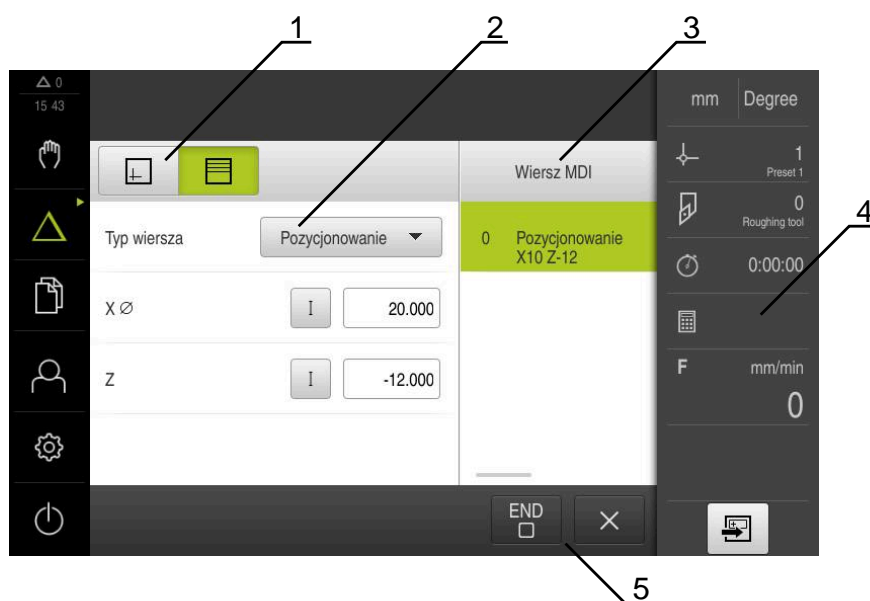

Ilustracja 5: Dialog **Wiersz MDI**

- 1 Pasek widoku
- 2 Parametry bloku
- 3 Wiersz MDI
- 4 Pasek stanu
- 5 Narzędzia bloku

Menu **Tryb MDI** umożliwia bezpośrednie podawanie wymaganych przemieszczeń osi (Manual Data Input). Przy tym dystans do punktu docelowego zostaje zadany z góry, pozostały do pokonania dystans zostaje obliczony i wyświetlony.

Na pasku statusu dostępne są dodatkowe wartości pomiarowe i funkcje.

**Dalsze informacje:** "Tryb MDI", Strona 213

### 3.8.5 Menu Przebieg programu (opcja software)

#### Wywołanie



- ▶ W menu głównym kliknąć na **Przebieg programu**.



Element obsługi należy do grupy.

**Dalsze informacje:** "Wybór pogrupowanych elementów obsługi", Strona 30

- Zostaje wyświetlony interfejs użytkownika dla przebiegu programu



Ilustracja 6: Menu **Przebieg programu**

- 1 Pasek widoku
- 2 Pasek stanu
- 3 Sterowanie programowe
- 4 Prędkość obrotowa wrzeciona (obrabiarka)
- 5 Menedżer programu

Menu **Przebieg programu** umożliwia wykonywanie programu, zapisanego uprzednio w trybie pracy Programowanie. Obsługujący prowadzony jest przy tym przez Asystenta przez pojedyncze kroki programu.

W menu **Przebieg programu** może być wyświetlane okno symulacji, wizualizujące wybrany wiersz programu.

Na pasku statusu dostępne są dodatkowe wartości pomiarowe i funkcje.

**Dalsze informacje:** "Przebieg programu (opcja software)", Strona 222

### 3.8.6 Menu Programowanie (opcja software)

#### Wywołanie



- ▶ W menu głównym kliknąć na **Programowanie**.



Element obsługi należy do grupy.

**Dalsze informacje:** "Wybór pogrupowanych elementów obsługi", Strona 30

- > Zostaje wyświetlony interfejs użytkownika dla programowania



Pasek statusu oraz opcjonalny pasek OEM nie są dostępne w menu **Programowanie**.

Można także w opcjonalnym oknie symulacji prześledzić wizualizację wybranego wiersza programu.

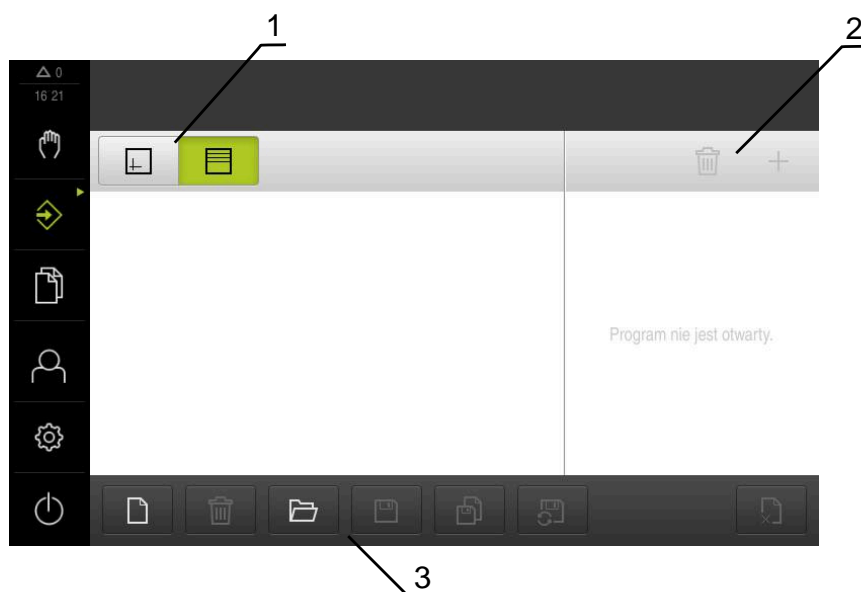

Ilustracja 7: Menu **Programowanie**

- 1 Pasek widoku
- 2 Pasek narzędzi
- 3 Zarządzanie programem

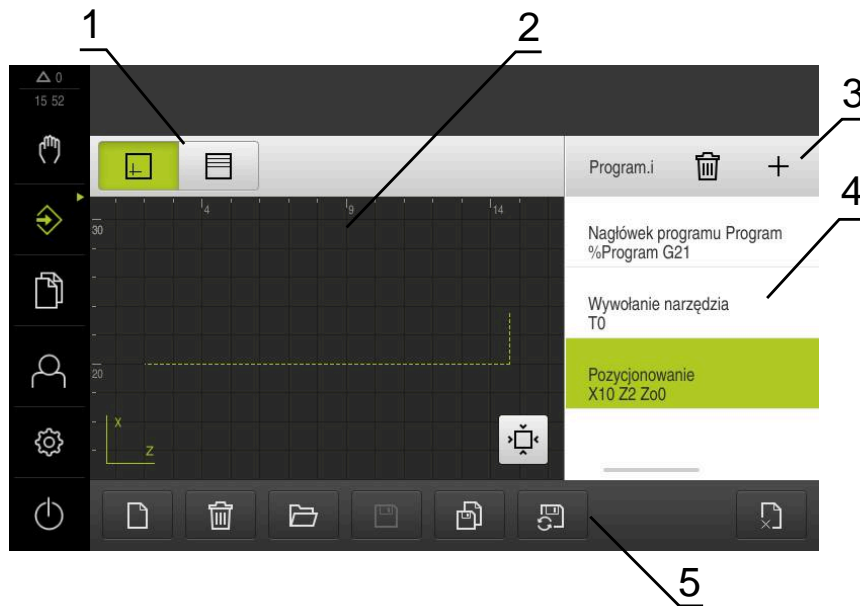

Ilustracja 8: Menu **Programowanie** z otwartym oknem symulacji

- 1 Pasek widoku
- 2 Okno symulacji (opcjonalnie)
- 3 Pasek narzędzi
- 4 Wiersze programu
- 5 Menedżer programu

Menu **Programowanie** umożliwia generowanie programów i zarządzanie programami. W tym celu definiuje się pojedyncze kroki obróbki lub szablony obróbki jako wiersze programu. Sekwencja tych wierszy tworzy wówczas program.

**Dalsze informacje:** "Programowanie (opcja software)", Strona 231

### 3.8.7 Menu Menedżer plików

#### Wywołanie



- ▶ W menu głównym kliknąć na **Menedżer plików**.
- Zostaje wyświetlona maska użytkownika z menedżerem plików

#### Krótki opis

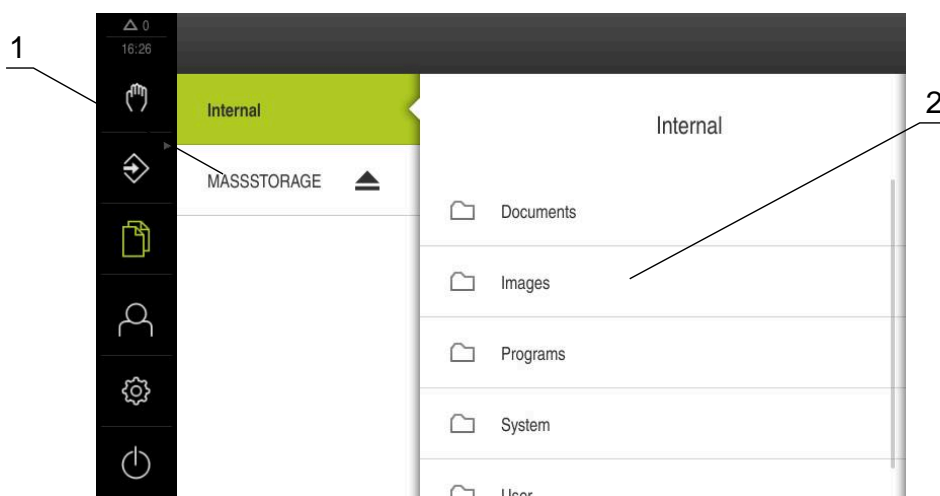

Ilustracja 9: Menu **Menedżer plików**

- 1 Lista dostępnych lokalizacji w pamięci
- 2 Lista folderów w wybranej lokalizacji w pamięci

Menu **Menedżer plików** pokazuje przegląd plików zachowanych w pamięci urządzenia .

Ewentualnie podłączone nośniki pamięci masowej USB (format FAT32) oraz dostępne napędy sieciowe są wyświetlane na liście lokalizacji w pamięci.

Podłączone nośniki pamięci masowej USB oraz napędy sieciowe są wyświetlane z nazwą lub z oznaczeniem napędu.

**Dalsze informacje:** "Menedżer plików", Strona 151

### 3.8.8 Menu Logowanie

#### Wywołanie



- ▶ W menu głównym kliknąć na **Logowanie**.
- Zostaje wyświetlony interfejs użytkownika dla zalogowania i wylogowania użytkownika

#### Krótki opis

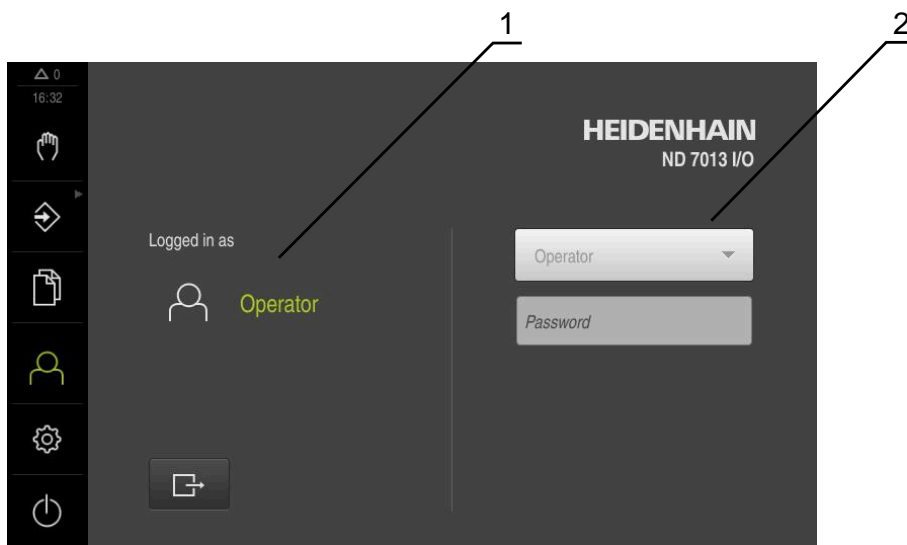

Ilustracja 10: Menu **Logowanie**

- 1 Wyświetlanie zameldowanego użytkownika
- 2 Zalogowanie użytkownika

Menu **Logowanie** pokazuje zalogowanego użytkownika w lewej kolumnie.

Zalogowanie nowego użytkownika wyświetlane jest w prawej kolumnie.

Aby zalogować innego użytkownika, należy wymeldować dotychczasowego użytkownika.

**Dalsze informacje:** "Zalogowanie użytkownika i wylogowanie", Strona 25

### 3.8.9 Menu Ustawienia

#### Wywołanie



- ▶ W menu głównym kliknąć na **Ustawienia**.
- Zostaje wyświetlony interfejs użytkownika dla ustawień urządzenia

#### Krótki opis

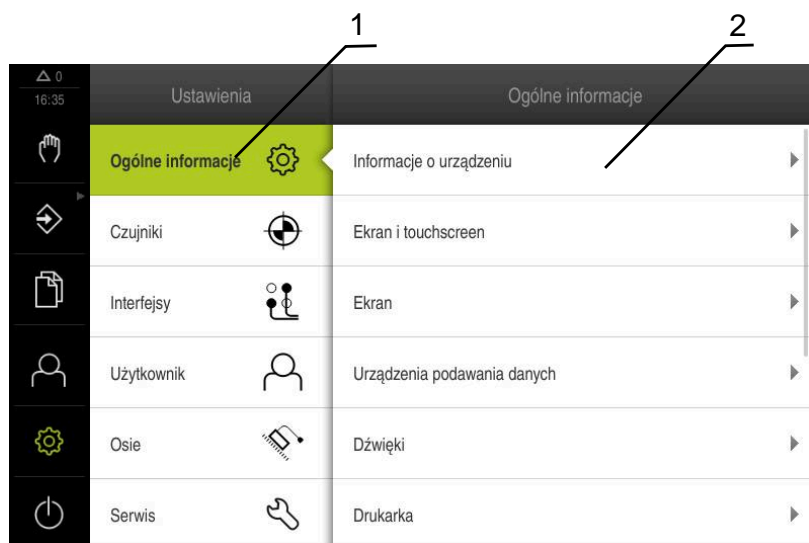

Ilustracja 11: Menu **Ustawienia**

- 1 Lista opcji ustawienia
- 2 Lista parametrów ustawienia

Menu **Ustawienia** pokazuje wszystkie opcje do konfigurowania urządzenia. Przy pomocy parametrów ustawienia dopasowuje się urządzenie do wymogów danego miejsca eksploatacji.

**Dalsze informacje:** "Ustawienia", Strona 158



Urządzenie dysponuje różnymi stopniami dostępu, określającymi szeroki lub ograniczony dostęp do funkcji administratora oraz do określonego zakresu obsługi przez użytkownika.

### 3.8.10 Menu Wyłącz

#### Wywołanie



- ▶ W menu głównym kliknąć na **Wyłącz**.
- Wyświetlane są elementy obsługi dla zamknięcia systemu operacyjnego, dla aktywowania trybu oszczędzania energii oraz dla aktywowania trybu czyszczenia

#### Krótki opis

Menu **Wyłącz** pokazuje następujące opcje:

Element obsługi	Funkcja
	<b>Zamknąć</b> Zamyka system operacyjny
	<b>Tryb oszczędzania energii</b> Wyłącza ekran, system operacyjny zostaje przełączony na tryb oszczędzania energii
	<b>Tryb czyszczenia</b> Wyłącza ekran, system operacyjny pracuje dalej bez zmian

**Dalsze informacje:** "ND 7000 włączanie i wyłączanie", Strona 24

**Dalsze informacje:** "Czyszczenie ekranu", Strona 178

## 3.9 Wyświetlacz położenia

Na odczycie położenia urządzenie pokazuje pozycje osi i niekiedy także informacje dodatkowe odnośnie skonfigurowanych osi.

Oprócz tego można połączyć wskazania osi i dysponować dostępem do funkcji wrzeciona.

### 3.9.1 Elementy obsługi cyfrowego odczytu pozycji

Symbol	Znaczenie
	Klawisz osiowy <b>Funkcje klawisza osiowego:</b> <ul style="list-style-type: none"> <li>■ Na klawisz osiowy kliknąć: otwiera pole wprowadzenia dla wartości pozycji (praca ręczna) lub dialog <b>Wiersz MDI</b> (tryb MDI)</li> <li>■ Klawisz osiowy trzymać: aktualna pozycja zostaje ustawiona jako punkt zerowy</li> <li>■ Klawisz osiowy przeciągnąć w prawo: otwiera menu, jeśli dostępne są funkcje dla danej osi</li> </ul>
	Odczyt położenia pokazuje średnicę radialnej osi obróbki <b>X</b> . <b>Dalsze informacje:</b> "Ekran", Strona 162
	Szukanie znaczników referencyjnych zostało pomyślnie przeprowadzone
	Szukanie znaczników referencyjnych nie wykonane lub znaczniki nie rozpoznane



Symbol	Znaczenie
	Oś Zo jest sprzężona z osią Z . Odczyt położenia podaje sumę obydwu wartości położenia <b>Dalsze informacje:</b> "Sprzężanie osi", Strona 41
	Oś Z jest sprzężona z osią Zo . Odczyt położenia podaje sumę obydwu wartości położenia
	Wybrany stopień wrzeciona przekładni <b>Dalsze informacje:</b> "Nastawienie stopnia przekładni dla wrzeciona", Strona 43
	Prędkość obrotowa wrzeciona nie może zostać osiągnięta na wybranym stopniu przekładni ► Wybrać wyższy stopień przekładni
	Prędkość obrotowa wrzeciona nie może zostać osiągnięta na wybranym stopniu przekładni ► Wybrać niższy stopień przekładni
	Tryb wrzeciona <b>CSS</b> (stała prędkość skrawania) jest aktywowany <b>Dalsze informacje:</b> "Ustawienie trybu wrzeciona", Strona 44 Jeśli symbol miga, to obliczone obroty wrzeciona leżą poza zdefiniowanym zakresem obrotów. Pożądana prędkość skrawania nie może zostać osiągnięta. Wrzeciona obraca się dalej na maksymalnych lub minimalnych obrotach
	W trybie MDI w przebiegu programu stosowany jest współczynnik skalowania na osi <b>Dalsze informacje:</b> "Dopasowanie ustawień w menu szybkiego dostępu", Strona 46
1250 <small>1/min</small>	Rzeczywiste obroty wrzeciona
 1250 <small>1/min</small>	Pole wpisu do sterowania prędkością obrotową wrzeciona <b>Dalsze informacje:</b> "Nastawienie prędkości obrotowej wrzeciona", Strona 42

### 3.9.2 Funkcje cyfrowego odczytu pozycji

#### Sprzężanie osi

Odczyt osi **Z** i **Zo** można sprzęgać na przemian. W przypadku sprzężonych osi odczyt położenia pokazuje wartości pozycji obydwu osi jako sumę.



Jeśli osie **Z** i **Zo** zostały sprzężone, to tryb pracy Przebieg programu jest zablokowany.



Sprzężanie jest dla osi **Z** i **Zo** identyczne. Poniżej zostaje opisane tylko sprzężanie osi **Z**.



Wszystkie inne osie mogą zostać powiązane w menu .  
**Dalsze informacje:** "Sprzężanie osi", Strona 113

### Sprzęganie osi



- ▶ W strefie roboczej **klawisz osiowy Z** przeciągnąć w prawo



- ▶ Na **Sprzęgać** kliknąć
- > Oś **Z0** zostaje sprzęgana z osią **Z**.



- > Symbol dla sprzęganych osi zostaje wyświetlony obok **klawisza osiowego Z**.
- > Wartość położenia dla sprzężonych osi jest wyświetlany jako suma

### Rozłączenie osi



- ▶ W strefie roboczej **klawisz osiowy Z** przeciągnąć w prawo



- ▶ Na **Rozłączyć** kliknąć
- > Wartości położenia obydwu osi są pokazywane niezależnie od siebie

### Nastawienie prędkości obrotowej wrzeciona



Poniższe informacje obowiązują tylko dla urządzeń z numerem identyfikacyjnym 1089179-xx.

W zależności od konfiguracji podłączonej obrabiarki można sterować prędkościami obrotowymi wrzeciona.



- ▶ Aby przejść w razie konieczności od odczytu obrotów wrzeciona do pola wpisu, należy przeciągnąć odczyt w prawo
- > Pojawia się pole wpisu **Obroty wrzeciona**
- ▶ Wrzeciono ustawić poprzez kliknięciem lub trzymanie klawiszy **+** lub **-** na wymaganą wartość

lub

- ▶ Kliknąć na pole wpisu **Obroty wrzeciona**
- ▶ Podać pożądaną wartość
- ▶ Wpis potwierdzić z **RET**
- > Podana prędkość obrotowa wrzeciona zostaje przejęta przez urządzenie jako wartość zadana.
- ▶ Aby powrócić do odczytu akt obroty wrzeciona, należy przeciągnąć pole wpisu w lewo



## Nastawienie stopnia przekładni dla wrzeciona



Poniższe informacje obowiązują tylko dla urządzeń z numerem identyfikacyjnym 1089179-xx.

Jeśli na obrabiarce stosowane jest wrzeciono przekładni, to można wybrać odpowiedni stopień przekładni.



Wybór stopni przekładni może także być sterowany zewnętrznym sygnałem.

**Dalsze informacje:** "Oś wrzeciona S", Strona 104



▶ W strefie roboczej **klawisz osiowy S** przeciągnąć w prawo



▶ Na **Stopień przekładni** kliknąć

> Dialog **Nastawić bieg przekładni** zostaje wyświetlany

▶ Kliknąć na pożądaną stopień przekładni



▶ Na **Potwierdź** kliknąć

> Wybrany stopień przekładni zostaje przejęty jako nowa wartość



▶ **Klawisz osiowy S** przeciągnąć w lewo

> Symbol dla wybranego stopnia przekładni zostaje wyświetlony obok **klawisza osiowego S**.



Jeśli pożądaną obroty wrzeciona nie mogą zostać osiągnięte na wybranym stopniu przekładni, to miga symbol dla stopnia przekładni ze strzałką w górę (wyższy stopień przekładni) lub ze strzałką w dół (niższy stopień przekładni).

## Ustawienie trybu wrzeciona



Poniższe informacje obowiązują tylko dla urządzeń z numerem identyfikacyjnym 1089179-xx.

Tu obsługujący może decydować, czy urządzenie korzysta ze standardowego trybu prędkości obrotowej albo wykorzystuje **CSS** (stała prędkość skrawania).

W trybie wrzeciona **CSS** urządzenie oblicza obroty wrzeciona tak, iż prędkość skrawania narzędzia tokarskiego pozostaje stała, niezależnie od geometrii obrabianego detalu.

### Aktywowanie trybu wrzeciona CSS



- ▶ W strefie roboczej **klawisz osiowy S** przeciągnąć w prawo



- ▶ Kliknąć na **CSS-tryb** .
- > Dialog **CSS aktywować** zostaje wyświetlany
- ▶ Podać wartość dla **Maksymalne obroty wrzeciona** .



- ▶ Na **Potwierdź** kliknąć
- > Tryb wrzeciona **CSS** zostaje aktywowany
- > Prędkość wrzeciona jest wyświetlana z jednostką **m/min**
- ▶ **Klawisz osiowy S** przeciągnąć w lewo



- > Symbol dla trybu wrzeciona **CSS** zostaje wyświetlony obok **klawisza osiowego S**

### Tryb prędkości obr. aktywować



- ▶ W strefie roboczej **klawisz osiowy S** przeciągnąć w prawo



- ▶ Kliknąć na **tryb obrotów**
- > Dialog **Tryb prędkości obr. aktywować** zostaje wyświetlany
- ▶ Podać wartość dla **Maksymalne obroty wrzeciona** .



- ▶ Na **Potwierdź** kliknąć
- > Tryb obrotów zostaje aktywowany
- > Prędkość wrzeciona jest wyświetlana z jednostką **1/min** .
- ▶ **Klawisz osiowy S** przeciągnąć w lewo

## 3.10 Pasek stanu



Pasek statusu oraz opcjonalny pasek OEM nie są dostępne w menu **Programowanie**.

Na pasku stanu urządzenie pokazuje prędkość posuwu i przemieszczenia. Oprócz tego przy pomocy elementów obsługi na pasku stanu możliwy jest dostęp do tablic punktów odniesienia i narzędzi jak i do programów dodatkowych Stoper i Kalkulator.

### 3.10.1 Elementy obsługi paska stanu

Na pasku stanu dostępne są następujące elementy obsługi:

Element obsługi	Funkcja
	<p><b>Menu szybkiego dostępu</b></p> <p>Ustawienie jednostek dla wartości linearnych i wartości kątowych, konfiguracja współczynnika skalowania, konfiguracja odczytu położenia dla promieniowych osi obróbki; kliknięcie otwiera menu szybkiego dostępu</p> <p><b>Dalsze informacje:</b> "Dopasowanie ustawień w menu szybkiego dostępu", Strona 46</p>
	<p><b>Tabela punktów odniesienia</b></p> <p>Wyświetlanie aktualnego punktu odniesienia; kliknięcie otwiera tabelę punktów odniesienia</p> <p><b>Dalsze informacje:</b> "Generowanie tablicy punktów odniesienia", Strona 147</p>
	<p><b>Tabela narzędzi</b></p> <p>Wyświetlanie aktualnego narzędzia; kliknięcie otwiera tabelę narzędzi</p> <p><b>Dalsze informacje:</b> "Generowanie tabeli narzędzi", Strona 144</p>
	<p><b>Stoper</b></p> <p>Wskazanie czasu z funkcją start/stop w formacie h:mm:ss</p> <p><b>Dalsze informacje:</b> "Stoper", Strona 48</p>
	<p><b>Kalkulator</b></p> <p>Kalkulator z najważniejszymi funkcjami matematycznymi, kalkulator obrotów i kalkulator form stożkowych</p> <p><b>Dalsze informacje:</b> "Kalkulator", Strona 48</p>
	<p><b>Prędkość posuwu</b></p> <p>Wyświetlanie aktualnej prędkości posuwu najszybszej osi linearnej</p> <p>Jeśli wszystkie osie linearne są w bezruchu, to wyświetlana jest prędkość posuwu najszybszej osi rotacji</p>
	<p><b>Funkcje dodatkowe</b></p> <p>Funkcje dodatkowe w trybie pracy ręcznej</p> <p><b>Dalsze informacje:</b> "Funkcje dodatkowe w trybie pracy ręcznej", Strona 49</p>
	<p><b>Wiersz MDI</b></p> <p>Generowanie bloków obróbki w trybie MDI</p>

### 3.10.2 Dopasowanie ustawień w menu szybkiego dostępu

Przy pomocy menu szybkiego dostępu można dopasowywać następujące ustawienia:



Stosowna dostępność ustawień w menu szybkiego dostępu zależy od zalogowanego użytkownika.

- Jednostka dla wartości linearnych (**Milimetry** lub **Cale**)
- Jednostka dla wartości kątowych (**Radian**, **Stopień dziesiętny** lub **Sto-Min-Sek**)
- Odczyt **Radialne osie obróbki** (**Promień** lub **Średnica**)
- **Współcz. skalowania**, który przy odpracowywaniu **wiersza MDI** lub **bloku programu** jest mnożony przez zachowaną w pamięci pozycję

#### Ustawienie jednostek

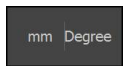

- ▶ Na pasku statusu kliknąć na **menu szybkiego dostępu**
- ▶ Wybrać pożądaną **Jednostka dla wartości linearnych** .
- ▶ Wybrać pożądaną **Jednostka dla wartości kąta** .



- ▶ Aby zamknąć menu szybkiego dostępu, na **Zamknij** kliknąć
- > Wybrane jednostki są wyświetlane w **menu szybkiego dostępu**

#### Odczyt dla opcji Radialne osie obróbki aktywować

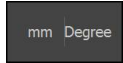

- ▶ Na pasku statusu kliknąć na **menu szybkiego dostępu** .
- ▶ Wybrać pożądaną opcję



- ▶ Aby zamknąć menu szybkiego dostępu, na **Zamknij** kliknąć



- > Jeśli została wybrana opcja **Średnica** , to pojawia się odpowiedni symbol na odczycie

**Współcz. skalowania aktywować**

**Współcz. skalowania** przy odpracowywaniu **bloku MDI** lub **bloku programu** mnożony jest przez zdeponowaną w pamięci pozycję W ten sposób można **Wiersz MDI** lub **blok programu** poddawać odbiciu lustrzanemu na jednej lub kilku osiach albo skalować, nie zmieniając przy tym bloku.

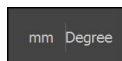

- ▶ Na pasku statusu kliknąć na **menu szybkiego dostępu** .
- ▶ Aby przejść do pożądanego ustawienia, obraz przeciągnąć w lewo
- ▶ **Współcz. skalowania** przełącznikiem suwakowym **ON/OFF** aktywować
- ▶ Podać dla każdej osi pożądaną **Współcz. skalowania** .
- ▶ Wpis potwierdzić każdorazowo z **RET** .
- ▶ Aby zamknąć menu szybkiego dostępu, na **Zamknij** kliknąć



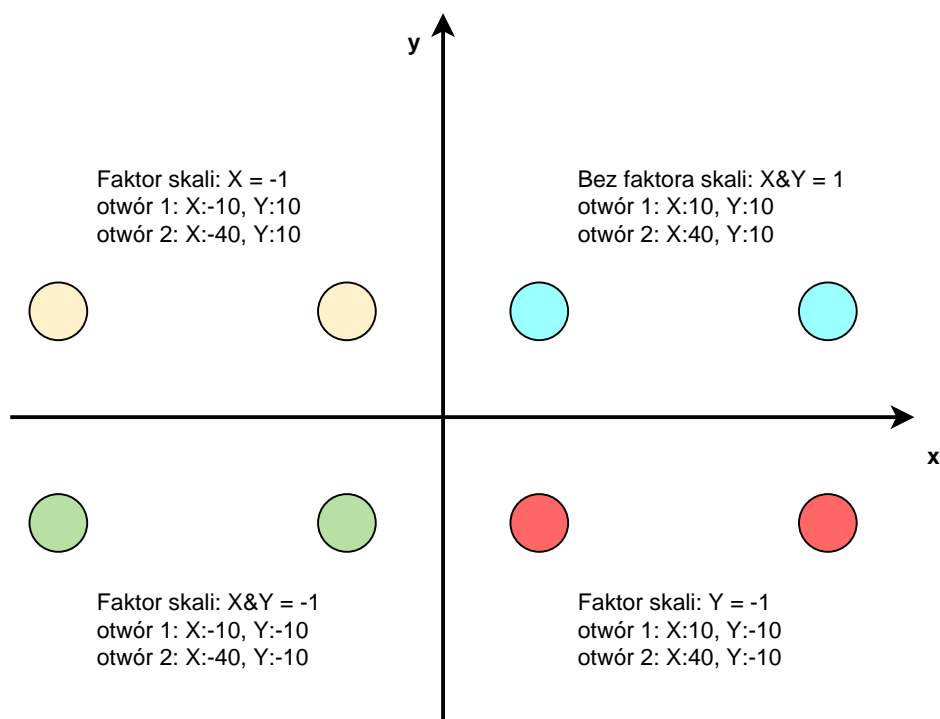

- > Przy aktywnym współczynniku skalowania  $\neq 1$  pojawia się odpowiedni symbol na odczycie

**Przykład: zastosowanie faktora skali**

### 3.10.3 Stoper

Do pomiaru czasów obróbki itp. urządzenie oferuje stoper na pasku stanu. Wyświetlanie czasu w formacie h:mm:ss działa na zasadzie normalnego stopera, czyli mierzy upływający czas.

Element obsługi	Funkcja
	<b>Start</b> Rozpoczyna pomiar czasu lub kontynuuje pomiar czasu po <b>przerwie</b>
	<b>Przerwa</b> Przerywa mierzenie czasu
	<b>Stop</b> Zatrzymuje mierzenie czasu i resetuje na 0:00:00

### 3.10.4 Kalkulator

W celu przeprowadzania obliczeń urządzenie oferuje na pasku statusu rozmaite kalkulatory. Dla wprowadzenia wartości liczbowych używamy klawiszy numerycznych jak i w przypadku normalnego kalkulatora.

Kalkulator	Funkcja
<b>Standard</b>	Kalkulator z najważniejszymi funkcjami matematycznymi
<b>Kalkulator obrotów</b>	<ul style="list-style-type: none"> <li>▶ W przewidzianych polach wpisać <b>Srednica</b> (mm) i <b>Predk.skrawania</b> (m/min)</li> <li>&gt; Obroty są obliczane automatycznie</li> </ul>
<b>Kalkulator stożka</b>	<ul style="list-style-type: none"> <li>▶ W przewidzianych polach wpisać <b>D1</b>, <b>D2</b> i <b>L</b> .</li> <li>&gt; Kąt obliczany jest automatycznie</li> <li>&gt; Forma stożkowa zostaje przedstawiona graficznie</li> </ul>





### 3.10.5 Funkcje dodatkowe w trybie pracy ręcznej

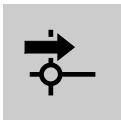

- ▶ Aby wywołać funkcje dodatkowe, należy kliknąć na pasku statusu na **Funkcje dodatkowe**

Dostępne są tu następujące elementy obsługi:

Element obsługi	Funkcja
	<p><b>Znaczniki referencyjne</b> Uruchomienie szukania znaczników referencyjnych <b>Dalsze informacje:</b> "Włączenie szukania znaczników referencyjnych", Strona 116</p>
	<p><b>Punkty odniesienia</b> Określenie punktów odniesienia <b>Dalsze informacje:</b> "Dotykanie punktów odniesienia", Strona 148</p>
	<p><b>Dane narzędzi</b> Wymiarowanie narzędzia (dotykaniem) <b>Dalsze informacje:</b> "Kalibrowanie narzędzia", Strona 145</p>

### 3.11 OEM-pasek



Pasek statusu oraz opcjonalny pasek OEM nie są dostępne w menu **Programowanie**.

Przy pomocy opcjonalnego paska OEM można w zależności od konfiguracji sterować funkcjami podłączonej obrabiarki.



#### 3.11.1 Elementy obsługi w Menu OEM



Dostępne elementy obsługi na pasku OEM zależne są od konfiguracji urządzenia oraz podłączonej obrabiarki.

**Dalsze informacje:** "Menu OEM konfigurować", Strona 119

W **Menu OEM** dostępne są z reguły następujące elementy obsługi:

Element obsługi	Funkcja
	Kliknięcie na zakładkę wyświetla lub skrywa pasek OEM
	<p><b>Logo</b> Pokazuje skonfigurowane logo OEM</p>
	<p><b>Prędkość obrotowa wrzeciona</b> Pokazuje jedną lub kilka wartości zadanych dla prędkości obrotowej wrzeciona <b>Dalsze informacje:</b> "Konfigurowanie wartości zadanych dla prędkości obrotowej wrzeciona", Strona 121</p>

### 3.11.2 Wywołanie funkcji w Menu OEM .

**i** Dostępne elementy obsługi na pasku OEM zależne są od konfiguracji urządzenia oraz podłączonej obrabiarki.  
**Dalsze informacje:** "Menu OEM konfigurować", Strona 119

Przy pomocy elementów obsługi paska OEM można sterować specjalnymi funkcjami, np. funkcjami dotyczącymi wrzeciona.

**Dalsze informacje:** "Konfigurowanie funkcji specjalnych", Strona 123

#### Podawanie z góry prędkości obrotowej wrzeciona

- 1500**  
1/min
- ▶ Na pasku OEM na požądane pole **Prędkość obrotowa wrzeciona** kliknąć
  - Urządzenie zadaje z góry wartość napięcia, którą osiąga przy nieobciążonym wrzecionie wybrana prędkość obrotowa wrzeciona podłączonej obrabiarki

#### Programowanie prędkości obrotowej wrzeciona

- 1500 +
- 1500**  
1/min
- ▶ Wrzeciono ustawić poprzez kliknięciem lub trzymanie klawiszy + lub - na wymaganą prędkość obrotową
  - ▶ Na pasku OEM kliknąć na požądane pole **Prędkość obrotowa wrzeciona** i trzymać
  - Kolor tła aktywnego pola przechodzi na zielony
  - Aktualna prędkość obrotowa wrzeciona zostaje przejęta przez urządzenie i jest ona wyświetlana w polu **Prędkość obrotowa wrzeciona** .

## 3.12 Komunikaty i informacja zwrotna audio

### 3.12.1 Komunikaty

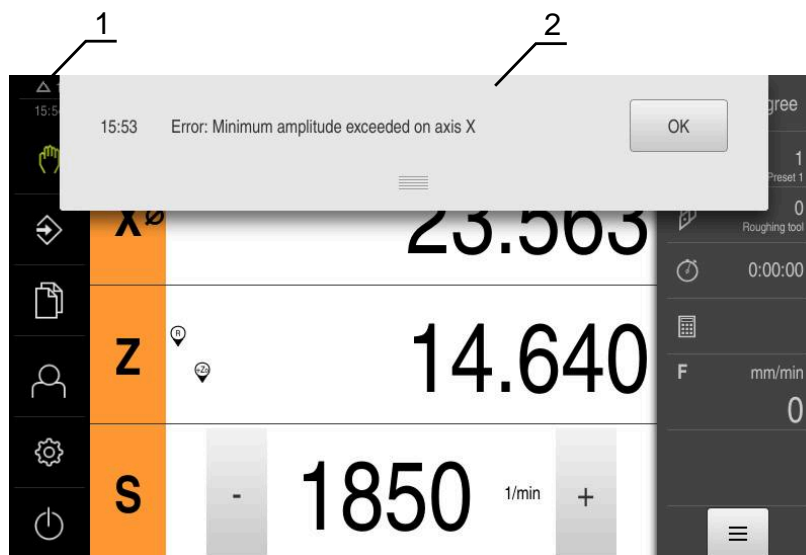

Ilustracja 12: Wyświetlanie komunikatów w strefie roboczej

- 1 Obszar wyświetlania komunikatów
- 2 Lista komunikatów

Komunikaty w górnej części strefy roboczej mogą być zainicjalizowane, np. poprzez błąd obsługi lub nie zakończone procesy.

Komunikaty są wyświetlane wraz z pojawieniem się przyczyny komunikatów lub przez kliknięcie na obszar wskazania **Komunikaty** w lewej górnej części ekranu.

### Wywołanie meldunków

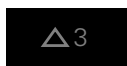

- ▶ Na **Meldunki** kliknąć
- > Zostaje otwarta lista meldunków

### Dopasowanie obszaru wskazania



- ▶ Aby obszar wyświetlania meldunków powiększyć, należy przeciągnąć **uchwyt zmiany rozmiaru** w dół
- ▶ Aby obszar wyświetlania meldunków zmniejszyć, należy przeciągnąć **uchwyt zmiany rozmiaru** w górę
- ▶ Aby zamknąć obszar wskazania, należy **uchwyt zmiany rozmiaru** przeciągnąć w górę z ekranu
- > Liczba nie zamkniętych meldunków zostaje wyświetlana w **Meldunki**.

### Zamknięcie meldunków

W zależności od treści komunikatów, można je zamykać następującymi elementami obsługi:



- ▶ Aby zamknąć komunikat o treści podpowiedzi, kliknąć na **Zamknij**.
- > Meldunek nie zostaje więcej wyświetlany

lub

- ▶ Aby zamknąć komunikat z możliwym oddziaływaniem na aplikację, kliknąć na **OK**.
- > Komunikat ten zostaje uwzględniany w razie konieczności przez aplikację
- > Komunikat nie zostaje więcej wyświetlany

### 3.12.2 Asystent







Ilustracja 13: Wspomaganie poszczególnych czynności przez Asystenta

#### 1 Asystent (przykład)

Asystent wspomaga użytkownika przy odpracowaniu poszczególnych procedur i programów lub przy wykonywaniu operacji nauczania.

Następujące elementy obsługi Asystenta są wyświetlane w zależności od kroku roboczego lub operacji.

- 
  - ▶ Aby powrócić do ostatniego kroku roboczego lub powtórzyć operację, należy kliknąć na **Anuluj**.
- 
  - ▶ Aby potwierdzić wyświetlony krok roboczy, należy kliknąć na **Potwierdź**
  - Asystent przeskakuje do następnego kroku lub zamyka operację
- 
  - ▶ Aby przejść do następnego wskazania, na **Następny** kliknąć
- 
  - ▶ Aby przejść do poprzedniego wskazania, na **Poprzedni** kliknąć
- 
  - ▶ Aby zamknąć Asystenta, na **Zamknij** kliknąć

### 3.12.3 Informacja zwrotna audio

Urządzenie może podawać akustyczną informację zwrotną, aby zasygnalizować akcje obsługi, zakończone procesy lub zakłócenia.

Dostępne sygnały dźwiękowe są zestawione w grupy tematyczne. W obrębie jednej grupy tematycznej tony odróżniają się od siebie.

Ustawienia informacji zwrotnej audio można wykonać w menu **Ustawienia**.

**Dalsze informacje:** "Dźwięki", Strona 164

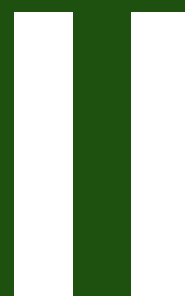

**Informacje dla OEM  
i Setup**

## Przegląd

Ta część dokumentacji zawiera ważne punkty dla użytkownika OEM i Setup, aby móc włączyć urządzenie do eksploatacji i dokonać konfiguracji.

### Treść rozdziałów w części "Informacje dla OEM i Setup"

Poniższa tabela pokazuje:

- z jakich rozdziałów składa się część "Informacje dla OEM i Setup"
- jakie informacje zawierają poszczególne rozdziały
- do jakich grup docelowych odnoszą się poszczególne rozdziały

Rozdział	Treść	Grupa docelowa		
		OEM	Setup	Operator
<b>Niniejszy rozdział zawiera informacje opisujące...</b>				
<b>1 "Transport i magazynowanie"</b>	... transport produktu			
	... magazynowanie produktu	✓	✓	
	... zakres dostawy produktu			
	... Osprzęt i akcesoria do produktu			
<b>2 "Montaż"</b>	... zgodny z przeznaczeniem montaż produktu	✓	✓	
<b>3 "Instalacja"</b>	... zgodna z przeznaczeniem instalacja produktu	✓	✓	
<b>4 "Uruchamianie"</b>	... włączenie do eksploatacji produktu	✓		
<b>5 "Konfiguracja"</b>	... zgodne z przeznaczeniem konfigurowanie produktu		✓	
<b>6 "Menedżer plików"</b>	... funkcje menu "Menedżer plików"	✓	✓	✓
<b>7 "Ustawienia"</b>	... Opcje ustawienia i przynależne parametry ustawienia dla produktu	✓	✓	✓
<b>8 "Serwis i konserwacja"</b>	... ogólne prace konserwacyjne na produkcie	✓	✓	✓
<b>9 "Demontaż i utylizacja"</b>	... demontaż i utylizacja produktu	✓	✓	✓
	... Wytyczne odnośnie ochrony środowiska			
<b>10 "Dane techniczne"</b>	... dane techniczne produktu	✓	✓	✓
	... Wymiary produktu i wymiary montażowe (rysunki)			

## Spis treści

<b>1</b>	<b>Transport i magazynowanie.....</b>	<b>58</b>
1.1	Przegląd.....	59
1.2	Wypakowanie urządzenia.....	59
1.3	Zakres dostawy i akcesoria.....	59
1.3.1	Zakres dostawy.....	59
1.3.2	Oprzyrządowanie i akcesoria.....	60
1.4	Eśli stwierdzono szkody transportowe.....	61
1.5	Ponowne pakowanie i magazynowanie.....	61
1.5.1	Pakowanie urządzenia.....	62
1.5.2	Magazynowanie urządzenia.....	62
<b>2</b>	<b>Montaż.....</b>	<b>63</b>
2.1	Przegląd.....	64
2.2	Składanie urządzenia.....	64
2.2.1	Montaż na nóżce stojakowej Single-Pos.....	65
2.2.2	Montaż na nóżce stojakowej Duo-Pos.....	66
2.2.3	Montaż na nóżce stojakowej Multi-Pos.....	67
2.2.4	Montaż na uchwycie Multi-Pos.....	68
<b>3</b>	<b>Instalacja.....</b>	<b>69</b>
3.1	Przegląd.....	70
3.2	Ogólne wskazówki.....	70
3.3	Przegląd urządzenia.....	71
3.4	Podłączenie enkoderów.....	73
3.5	Odrutowanie wejść i wyjść przetęczenia.....	74
3.6	Podłączenie urządzeń zapisu danych.....	77
3.7	Peryferię sieciową podłączyć.....	77
3.8	Podłączyć napięcie zasilające.....	78
<b>4</b>	<b>Uruchamianie.....</b>	<b>79</b>
4.1	Przegląd.....	80
4.2	Zameldowanie dla rozpoczęcia eksploatacji.....	80
4.2.1	Zalogowanie użytkownika.....	80
4.2.2	Przeprowadzenie szukania znaczników referencyjnych po starcie.....	81
4.2.3	Ustawienie wersji językowej.....	81
4.2.4	Zmiana hasła.....	82
4.3	Pojedyncze kroki dla włączenia do eksploatacji.....	82
4.4	Aplikacja kliknąć na.....	84
4.5	Ustawienia podstawowe.....	84
4.5.1	Opcje software aktywować.....	84
4.5.2	Datę i godzinę ustawić.....	87
4.5.3	Nastawienie jednostki.....	87
4.6	Konfigurowanie osi.....	89
4.6.1	Podstawowe zagadnienia odnośnie konfiguracji osi.....	89
4.6.2	Przegląd typowych enkoderów.....	90
4.6.3	Konfigurowanie osi dla enkoderów z interfejsem EnDat.....	91
4.6.4	Konfigurowanie osi dla enkoderów z 1 V <sub>SS</sub> - lub 11 μA <sub>SS</sub> -interfejsem.....	92
4.6.5	Przeprowadzenie kompensacji błędów.....	98

4.6.6	Konfigurowanie osi wrzeciona ;	103
4.6.7	Funkcje przełączania	111
4.6.8	Sprzęganie osi	113
4.6.9	Oś średnicy	114
4.6.10	Znaczniki referencyjne	115
4.7	Konfigurowanie funkcji M	117
4.7.1	Standardowe funkcje M	117
4.7.2	Specyficzne funkcje M	117
4.8	Zakres OEM	118
4.8.1	Pobranie i dodanie dokumentacji	118
4.8.2	Ekran startowy dodać	119
4.8.3	Menu OEM konfigurować	119
4.8.4	Dopasowanie wskazania	125
4.8.5	Dopasowanie wykonania programu	125
4.8.6	Dopasowanie komunikatów o błędach	126
4.8.7	Zabezpieczanie i odtwarzanie ustawień OEM	128
4.8.8	Konfigurowanie urządzenia dla zrzutów ekranu	129
4.9	Zabezpieczenie danych	130
4.9.1	Zachowaj dane konfiguracji	130
4.9.2	Zabezpieczenie plików użytkownika	131

## **5 Konfiguracja..... 132**

5.1	Przegląd	133
5.2	Zalogowanie dla konfigurowania	133
5.2.1	Zalogowanie użytkownika	133
5.2.2	Przeprowadzenie szukania znaczników referencyjnych po starcie	134
5.2.3	Ustawienie wersji językowej	134
5.2.4	Zmiana hasła	135
5.3	Pojedyncze kroki dla konfigurowania	136
5.3.1	Ustawienia podstawowe	136
5.3.2	Przygotowanie operacji obróbkowych	144
5.4	Zachowaj dane konfiguracji	149
5.5	Zabezpieczenie plików użytkownika	150

## **6 Menedżer plików..... 151**

6.1	Przegląd	152
6.2	Typy plików	153
6.3	Zarządzanie folderami i plikami	153
6.4	Przegląd plików	156
6.5	Eksportowanie plików	156
6.6	Importowanie plików	157

## **7 Ustawienia..... 158**

7.1	Przegląd	159
7.2	Ogólne informacje	160
7.2.1	Informacje o urządzeniu	160
7.2.2	Ekran i touchscreen	161
7.2.3	Ekran	162
7.2.4	Okno symulacji	163
7.2.5	Dźwięki	164
7.2.6	Drukarka	164
7.2.7	Prawa autorskie	164
7.2.8	Wskazówki serwisowe	165



7.2.9	Dokumentacja.....	165
7.3	Interfejsy.....	166
7.3.1	USB.....	166
7.3.2	Osie (funkcje przełączenia).....	166
7.3.3	Zależne od pozycji funkcje przełączenia.....	166
7.4	Użytkownik.....	168
7.4.1	OEM.....	168
7.4.2	Setup.....	169
7.4.3	Operator.....	170
7.5	Osie.....	171
7.5.1	Informacja.....	173
7.6	Serwis.....	174
7.6.1	Informacje oprogramowania firmowego.....	175

**8 Serwis i konserwacja..... 177**

8.1	Przegląd.....	178
8.2	Czyszczenie.....	178
8.3	Plan prac konserwacyjnych.....	179
8.4	Wznowienie eksploatacji.....	179
8.5	Aktualizowanie oprogramowania firmowego.....	180
8.6	Diagnoza enkoderów.....	182
8.6.1	Diagnoza dla enkoderów z interfejsem 1 V <sub>SS</sub> /11 μA <sub>SS</sub> .....	182
8.6.2	Diagnoza dla enkoderów z interfejsem EnDat.....	183
8.7	Odnawianie plików i folderów.....	186
8.7.1	Odnawianie folderów i plików OEM.....	186
8.7.2	Odtworzyć pliki użytkownika.....	187
8.7.3	Odtworzyć konfigurację.....	188
8.8	Wszystkie ustawienia zresetować.....	189
8.9	Zresetować na stan przy dostawie.....	189

**9 Demontaż i utylizacja..... 190**

9.1	Przegląd.....	191
9.2	Demontaż.....	191
9.3	Utylizacja.....	191

**10 Dane techniczne..... 192**

10.1	Przegląd.....	193
10.2	Dane urządzenia.....	193
10.3	Wymiary urządzenia i podłączenia.....	195
10.3.1	Wymiary urządzenia z nóżką stojakową Single-Pos.....	197
10.3.2	Wymiary urządzenia z nóżką stojakową Duo-Pos.....	198
10.3.3	Wymiary urządzenia z nóżką stojakową Multi-Pos.....	198
10.3.4	Wymiary urządzenia z uchwytem mocującym Multi-Pos.....	199

# 1

**Transport i magazynowanie**

## 1.1 Przegląd

Ten rozdział zawiera wszystkie informacje odnośnie transportu i magazynowania jak i zakresu dostawy oraz oprzyrządowania urządzenia.



Następujące kroki mogą być przeprowadzane tylko przez wykwalifikowany personel.

**Dalsze informacje:** "Kwalifikacje personelu", Strona 16

## 1.2 Wypakowanie urządzenia

- ▶ Otworzyć karton na górze
- ▶ Usunąć materiał pakowania
- ▶ Wyjąć zawartość
- ▶ Sprawdzić kompletność dostawy
- ▶ Skontrolować ewentualne szkody transportowe dostawy

## 1.3 Zakres dostawy i akcesoria

### 1.3.1 Zakres dostawy

W dostawie zawarte są następujące artykuły:

Oznaczenie	Opis
Nóżka stojakowa Single-Pos	Nóżka stojakowa do sztywnego montażu, nachylenie 20°, układ otworów montażowych 50 mm x 50 mm
Instrukcja instalacji	Drukowane wydanie instrukcji instalacji w aktualnie dostępnych językach
urządzenie	Wyświetlacz położenia ND 7000
Instrukcja eksploatacji	Wersja PDF instrukcji eksploatacji na nośniku pamięci w aktualnie dostępnych językach
Załącznik Addendum (opcjonalnie)	Uzupełnia lub zamienia odpowiednie treści instrukcji eksploatacji oraz w razie potrzeby także instrukcji instalacji.

### 1.3.2 Oprzyrządowanie i akcesoria



Opcje software muszą być aktywowane na urządzeniu kodem licencyjnym. Przynależne komponenty hardware mogą być wykorzystywane dopiero po odblokowaniu odpowiedniej opcji oprogramowania.

**Dalsze informacje:** "Opcje software aktywować", Strona 84

Następujące artykuły osprzętu dostępne są opcjonalnie i mogą zostać zamówione w HEIDENHAIN :

Akcesoria	Oznaczenie	Opis	ID
do eksploatacji			
	Opcja software ND 7000 PGM	Zapisywanie programów dla wytwarzania detali	1089225-02
	Opcja software ND 7000 PGM	Zapisywanie programów dla wytwarzania detali, czasowo ograniczona wersja testowa (60 dni)	1089225-52
	Opcja software ND 7000 RD	Obsługiwanie wiertarek promieniowych i szybkich wiertarek promieniowych	1089225-01
	Opcja software ND 7000 RD Trial	Obsługiwanie wiertarek promieniowych i szybkich wiertarek promieniowych, czasowo ograniczona wersja testowa (60 dni)	1089225-51
do instalacji			
	Kabel sieciowy	Kabel zasilający sieciowy z wtyczką Euro (typ F), długość 3 m	223775-01
	Kabel USB	Kabel łączeniowy USB typ wtyczki A na typ wtyczki B	354770-xx
	Kabel łączeniowy	Kabel łączeniowy patrz prospekt "Kable i złącza wtykowe dla produktów HEIDENHAIN"	---
do montażu			
	Nóżka stojakowa Duo-Pos	Nóżka stojakowa do sztywnego montażu, nachylenie 20° lub 45°, układ otworów montażowych 50 mm x 50 mm	1089230-06
	Nóżka stojakowa Multi-Pos	Nóżka stojakowa do bezstopniowego odchylnego montażu, zakres odchylenia 90°, układ otworów montażowych 50 mm x 50 mm	1089230-07

Akcesoria	Oznaczenie	Opis	ID
	Nóżka stojakowa Single-Pos	Nóżka stojakowa do sztywne-go montażu, nachylenie 20°, układ otworów montażowych 50 mm x 50 mm	1089230-05
	Ramię montażowe	Ramię montażowe do zamocowania na maszynie	1089207-01
	Ramy montażowe	Ramy do montażu elektroniki peryferyjnej QUADRA-CHEK 2000, GAGE-CHEK 2000 i ND 7000 w panelu	1089208-01
	Uchwyt Multi-Pos	Uchwyt do zamocowania urządzenia na ramieniu, bezstopniowo odchylny, zakres odchylenia 90°, wzorzec otworów montażowych 50 mm x 50 mm	1089230-08

#### 1.4 Jeśli stwierdzono szkody transportowe

- ▶ To należy uzyskać potwierdzenie tej szkody u spedytora
- ▶ Materiały pakowania przechowywać dla zbadania.
- ▶ Powiadomić nadawcę o powstałych szkodach
- ▶ Proszę skontaktować się z przedstawicielem handlowym lub producentem odnośnie części zamiennych



Jeśli stwierdzono szkody transportowe:

- ▶ Materiały pakowania przechowywać dla zbadania
  - ▶ HEIDENHAIN lub producenta obrabiarki skontaktować
- Obowiązuje to także dla dostawy części zamiennych.

#### 1.5 Ponowne pakowanie i magazynowanie

Proszę pakować i magazynować urządzenie ostrożnie i odpowiednio do ukazanych warunków.

### 1.5.1 Pakowanie urządzenia

Ponowne pakowanie powinno w jak największym stopniu odpowiadać oryginalnemu opakowaniu.

- ▶ Wszystkie komponenty montażowe i pokryvky przeciwpylowe tak umieścić na urządzeniu, jak były one umiejscowione przy dostawie lub tak opakować, jak były one opakowane.
- ▶ Tak zapakować urządzenie, aby
  - uderzenia i wstrząsy były tłumione przy transporcie
  - pył i wilgoć nie przenikały do opakowania
- ▶ Wszystkie przesłane w dostawie części osprzętu włożyć do opakowania  
**Dalsze informacje:** "Zakres dostawy i akcesoria", Strona 59
- ▶ Całą załączoną w dostawie dokumentację włożyć do opakowania  
**Dalsze informacje:** "Przechowywanie i udostępnianie dokumentacji", Strona 11



W przypadku przesyłek naprawczych urządzenia do serwisu:

- ▶ Przesłać urządzenie bez osprzętu, bez enkoderów i bez peryferii

### 1.5.2 Magazynowanie urządzenia

- ▶ Pakować urządzenie jak to opisano powyżej
- ▶ Uwzględnić regulacje odnośnie warunków otoczenia  
**Dalsze informacje:** "Dane techniczne", Strona 192
- ▶ Sprawdzać urządzenie po każdym transporcie i po dłuższym magazynowaniu na uszkodzenia

# 2

**Montaž**

## 2.1 Przegląd

Ten rozdział opisuje montaż urządzenia. Tu znajdują się instrukcje, jak należy prawidłowo zamontować urządzenie na nóżkach montażowych lub w uchwytach.



Następujące kroki mogą być przeprowadzane tylko przez wykwalifikowany personel.

**Dalsze informacje:** "Kwalifikacje personelu", Strona 16

## 2.2 Składanie urządzenia

### Ogólne wskazówki montażowe

Uchwyt dla wariantów montażu znajduje się w tylnej części urządzenia. Układ otworów montażowych odpowiada siatce 50 mm x 50 mm.

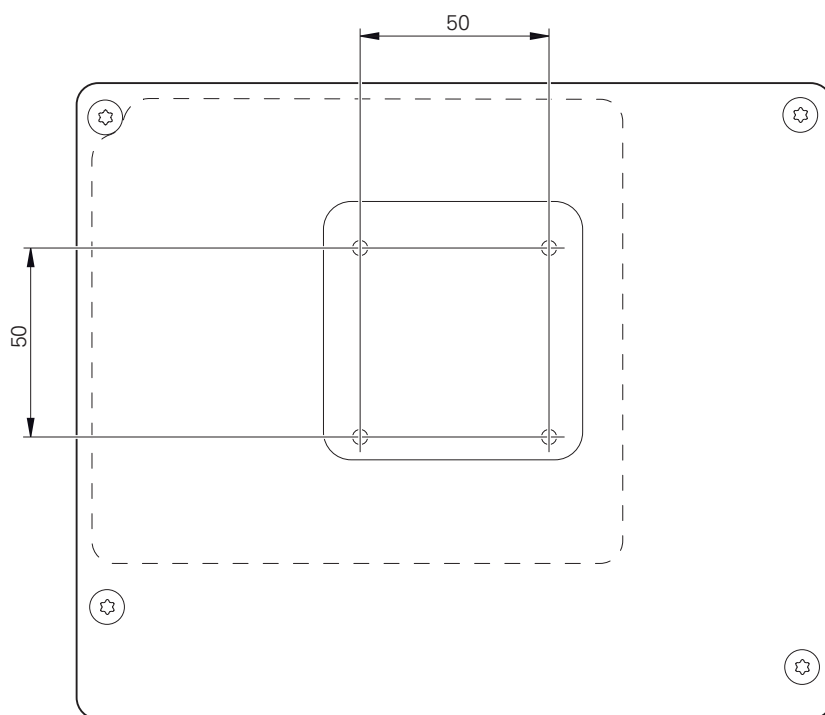

Ilustracja 14: Wymiary panelu tylnego urządzenia

Materiał dla zamocowania wariantów montażu na urządzeniu jest dołączony do osprzętu.

Dodatkowo konieczne są:

- śrubokręt Torx T20
- śrubokręt Torx T25
- Klucz imbusowy SW 2,5 (nóżka stojakowa Duo-Pos)
- materiał do zamocowania na powierzchni ustawienia



Dla zgodnej z przeznaczeniem eksploatacji urządzenia należy ustawić je na nóżce stojakowej lub w uchwycie.



## 2.2.1 Montaż na nóżce stojakowej Single-Pos

Można przykręcić nóżkę Duo-Pos albo pod kątem nachylenia 20° do urządzenia.

- ▶ Nóżkę zamocować dostarczonymi śrubami wpuszczanymi M4 x 8 ISO 14581 w górnych otworach z gwintem na tylnej stronie urządzenia

**i** Uwzględnić dopuszczalny moment dokręcania wynoszący 2,6 Nm .

- ▶ Przykręcić nóżkę stojakową przy pomocy dwóch odpowiednich śrub od góry do powierzchni ustawienia

lub

- ▶ zamontować przesłane samoklejące stopki gumowe na dolną część stopki
- ▶ Kable przeprowadzić od tyłu przez otwór nóżki a następnie do złącz

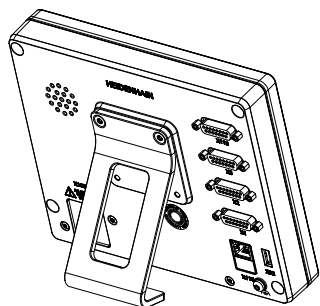

Ilustracja 15: Urządzenie zamontowane na nóżce stojakowej Single-Pos

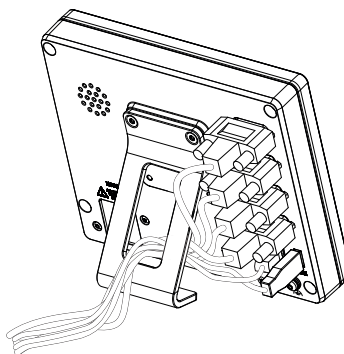

Ilustracja 16: Prowadzenie kabla na nóżce stojakowej Single-Pos

**Dalsze informacje:** "Wymiary urządzenia z nóżką stojakową Single-Pos", Strona 197

## 2.2.2 Montaż na nóżce stojakowej Duo-Pos

Można przykręcić nóżkę Duo-Pos albo pod kątem nachylenia 20° albo pod kątem 45° do urządzenia.

**i** Jeśli nóżka stojakowa Duo-Pos zostanie przykręcona pod kątem 45° do urządzenia, to należy zamocować urządzenie u góry w otworach montażowych. Używać kabla sieciowego z wtyczką kątową.

- ▶ Nóżkę zamocować dostarczonymi śrubami imbusowymi M4 x 8 ISO 7380 w dolnych otworach z gwintem na tylnej stronie urządzenia

**i** Uwzględnić dopuszczalny moment dokręcania wynoszący 2,6 Nm .

- ▶ Przykręcić nóżkę stojakową przy pomocy szczelin montażowych (szerokość = 4,5 mm) na powierzchni ustawienia

lub

- ▶ Urządzenie ustawić według uznania na pożądanym miejscu
- ▶ Kable przeprowadzić od tyłu przez obydwie podpórki nóżki a następnie przez boczne otwory do złącz

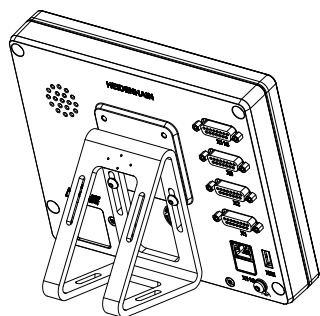

Ilustracja 17: Urządzenie zamontowane na nóżce stojakowej Duo-Pos

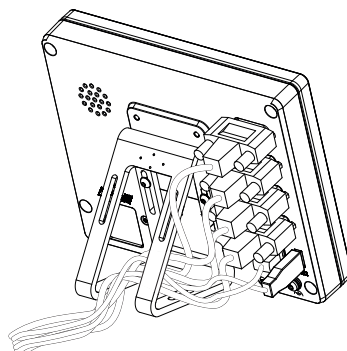

Ilustracja 18: Prowadzenie kabla na nóżce stojakowej Duo-Pos

**Dalsze informacje:** "Wymiary urządzenia z nóżką stojakową Duo-Pos", Strona 198

### 2.2.3 Montaż na nóżce stojakowej Multi-Pos

- ▶ Nóżkę zamocować dostarczonymi śrubami wpuszczanymi M4 x 8 ISO 14581 (czarne) w otworach z gwintem na tylnej stronie urządzenia

**i** Uwzględnić dopuszczalny moment dokręcania wynoszący 2,6 Nm .

- ▶ Opcjonalnie można przykręcić nóżkę dwoma śrubami M5 od dołu do powierzchni ustawienia
- ▶ Ustawić pożądany kąt odchylenia nóżki stojakowej .
- ▶ Przymocować nóżkę: śrubę T25 dokręcić

**i** Uwzględnić moment dokręcania dla śruby T25 .

- Zalecany moment dokręcania: 5,0 Nm
- Maksymalnie dopuszczalny moment dokręcania: 15,0 Nm

- ▶ Kable przeprowadzić od tyłu przez obydwie podpórki nóżki a następnie przez boczne otwory do złącz

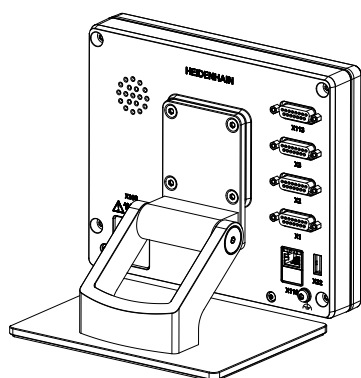

Ilustracja 19: Urządzenie zamontowane na nóżce stojakowej Multi-Pos

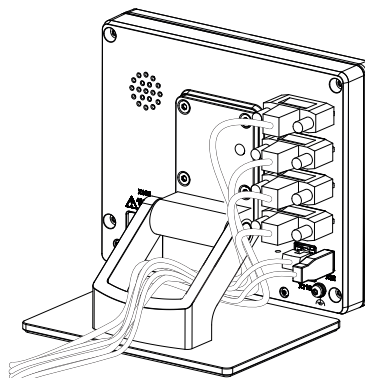

Ilustracja 20: Prowadzenie kabla na nóżce stojakowej Multi-Pos

**Dalsze informacje:** "Wymiary urządzenia z nóżką stojakową Multi-Pos", Strona 198

## 2.2.4 Montaż na uchwycie Multi-Pos

- ▶ Uchwyt zamocować dostarczonymi śrubami wpuszczanymi M4 x 8 ISO 14581 (czarne) w otworach z gwintem na tylnej stronie urządzenia

**i** Uwzględnić dopuszczalny moment dokręcania wynoszący 2,6 Nm .

- ▶ Uchwyt zamontować przy pomocy dostarczonych śrub M8, wraz z podkładkami, uchwytem i nakrętką sześciokątną M8 na ramieniu

lub

- ▶ Zamontować uchwyt dwoma śrubami <7 mm przez obydwa otwory na przewidzianej powierzchni
- ▶ Ustawić pożądany kąt odchylenia nóżki stojakowej .
- ▶ Przymocować uchwyt: śrubę T25 dokręcić

**i** Uwzględnić moment dokręcania dla śruby T25 .

- Zalecany moment dokręcania: 5,0 Nm
- Maksymalnie dopuszczalny moment dokręcania: 15,0 Nm

- ▶ Kable przeprowadzić od tyłu przez obydwie nóżki uchwytu a następnie przez boczne otwory do złącz

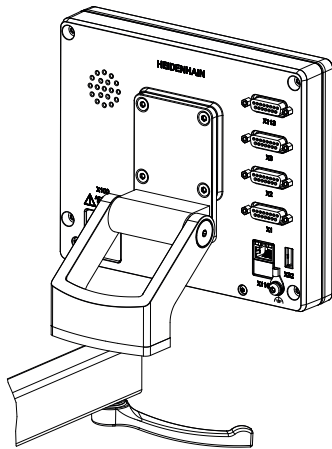

Ilustracja 21: Urządzenie zamontowane na uchwycie Multi-Pos

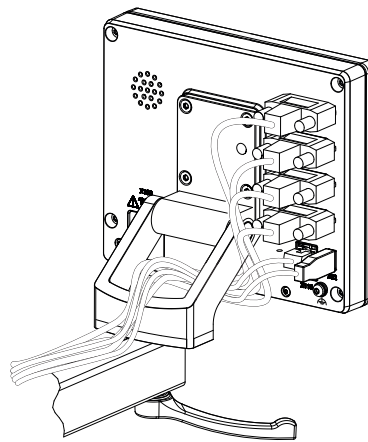

Ilustracja 22: Prowadzenie kabla w uchwycie Multi-Pos

**Dalsze informacje:** "Wymiary urządzenia z uchwytem mocującym Multi-Pos", Strona 199

# 3

**Instalacja**

### 3.1 Przegląd

Ten rozdział opisuje instalowanie urządzenia. Tu znajdują się informacje do złączenia urządzenia i instrukcje, jak podłączyć prawidłowo urządzenia peryferyjne.



Następujące kroki mogą być przeprowadzane tylko przez wykwalifikowany personel.

**Dalsze informacje:** "Kwalifikacje personelu", Strona 16

### 3.2 Ogólne wskazówki

#### WSKAZÓWKA

##### Zakłócenia wywoływane źródłami wysokiej emisji elektromagnetycznej!

Urządzenia peryferyjne jak przetwornice częstotliwości bądź napędy mogą powodować zakłócenia.

Aby zwiększyć niewrażliwość na zakłócenia odnośnie czynników elektromagnetycznych, należy:

- ▶ wykorzystywać uziemienie funkcjonalne zgodnie z IEC/EN 60204-1
- ▶ Używać peryferii USB z pełnym ekranowaniem przy pomocy np. folii metalowej powlekanej i plecionki metalowej lub obudowy metalowej. Stopień pokrycia ekranu plecionego musi wynosić 85 % lub więcej. Ekran musi być podłączony wokół do wtyczki (podłączenie 360°).

#### WSKAZÓWKA

##### Usterki oraz uszkodzenia urządzenia powstałe przy produkcji bądź poluzowanie złączy wtykowych podczas eksploatacji!

Wewnętrzne elementy konstrukcji mogą zostać uszkodzone.

- ▶ Dokonywać połączeń i rozłączeń wtykowych tylko przy wyłączonym urządzeniu

#### WSKAZÓWKA

##### Wyładowanie elektrostatyczne (ESD)!

Ten produkt zawiera elektrostatycznie zagrożone komponenty, które poprzez wyładowanie elektrostatyczne mogą zostać uszkodzone.

- ▶ Uwzględnić koniecznie środki bezpieczeństwa przy eksploatacji wrażliwych na ESD komponentów
- ▶ Nie dotykać trzpieni złączeniowych lub pinów bez przewidzianego uziemienia
- ▶ Przy pracach podłączeniowych na urządzeniu nosić uziemioną opaskę na nadgarstek ESD

**WSKAZÓWKA****Szkody na urządzeniu poprzez błędne okablowanie!**

Jeśli wejścia lub wyjścia zostaną błędnie okablowane, to mogą powstać szkody na urządzeniu lub peryferii.

- ▶ Uwzględnić rozkład pinów i złącz oraz dane techniczne urządzenia
- ▶ Zajmować wyłącznie wykorzystywane piny lub sploty

**Dalsze informacje:** "Dane techniczne", Strona 192

**3.3 Przegląd urządzenia**

Złącza na tylnej stronie urządzenia są zabezpieczone pokrywkami przeciwpyłowymi przed zabrudzeniem i uszkodzeniem.

**WSKAZÓWKA****Zabrudzenie i uszkodzenie z powodu brakujących pokrywek przeciwpyłowych!**

Jeśli na niewykorzystywane złącza nie zostaną nasadzone pokrywki przeciwpyłowe, to kontakty złącz mogą zostać uszkodzone bądź zniszczone.

- ▶ Pokrywki przeciwpyłowe usuwać tylko wtedy, kiedy są podłączane urządzenia pomiarowe lub peryferyjne
- ▶ Jeśli urządzenie pomiarowe lub peryferyjne zostanie usunięte, to nasadzić ponownie pokrywkę przeciwpyłową na złącze



Rodzaje portów dla enkoderów są różne, w zależności od modelu urządzenia.

### Strona tylna urządzenia bez pokrywek przeciwpyłowych

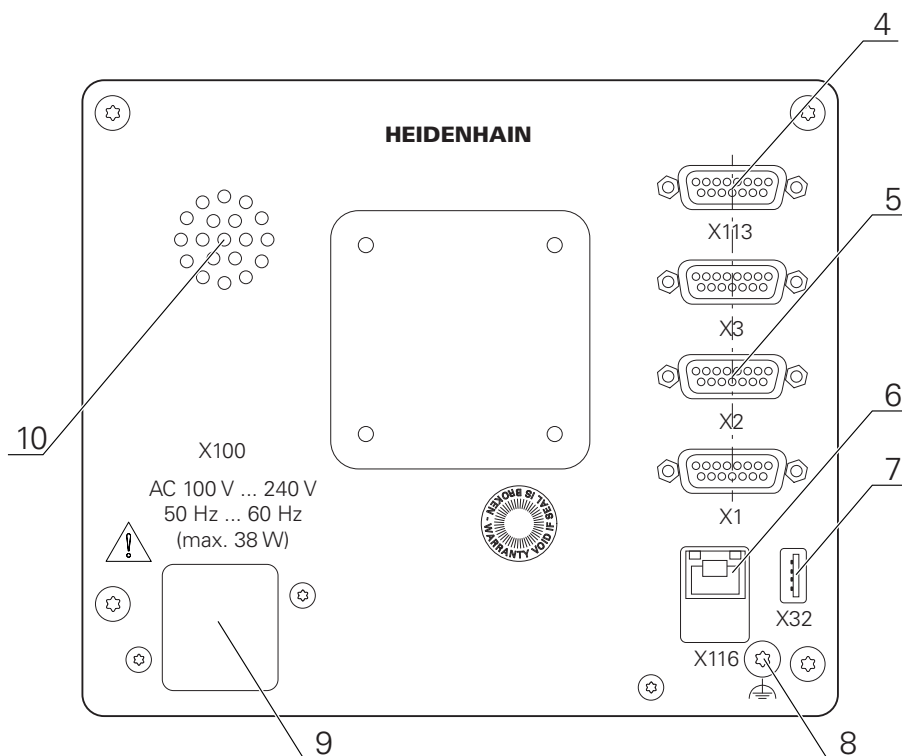

Ilustracja 23: Strona tylna urządzenia w urządzeniach z ID 1089178-xx

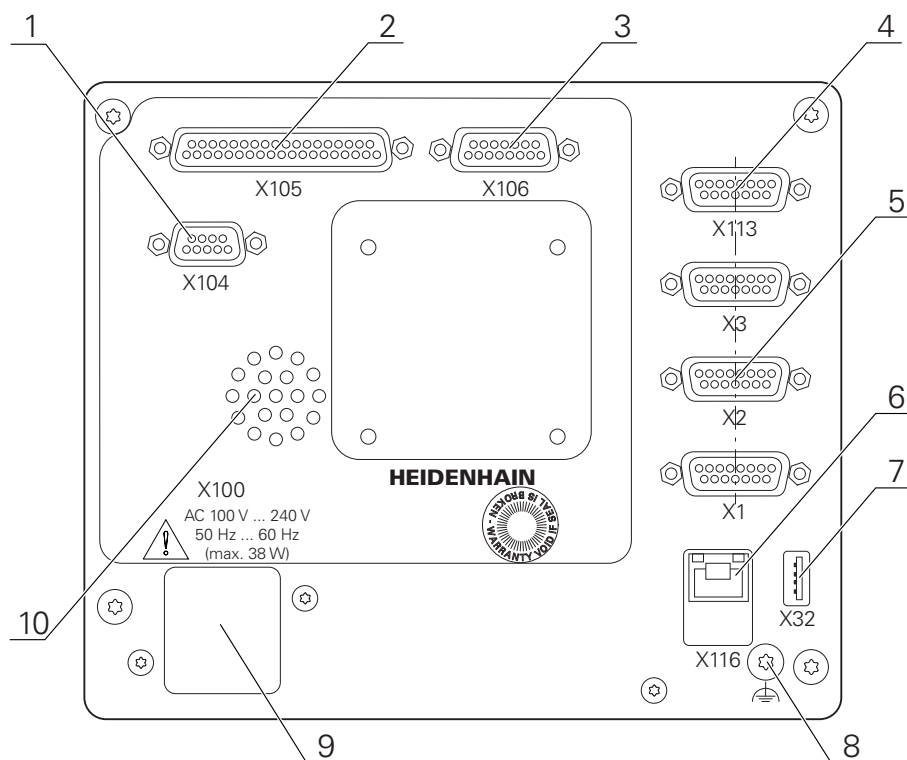

Ilustracja 24: Strona tylna urządzenia w urządzeniach z ID 1089179-xx

Porty:

- 5 X1-X3:** wariant urządzenia z 15-biegunowymi złączami Sub-D dla enkoderów z 1 V<sub>SS</sub>, 11 μA<sub>SS</sub> lub interfejsem EnDat 2.2.



- 7 **X32:** USB 2.0 Hi-Speed-port (typ A) dla drukarki, urządzeń zapisu danych lub pamięci masowej USB
- 10 Głośniki
- 8 Uziemienie funkcjonalne zgodnie z IEC/EN 60204-1
- 6 **X116:** złącze RJ45-Ethernet złącze dla komunikacji i wymiany danych z kolejnymi systemami/PC
- 4 **X112:** 15-biegunowe Sub-D-złącze dla układów impulsowych (np. HEIDENHAIN-układ impulsowy)
- 9 **X100:** włącznik sieciowy i złącze sieciowe

Dodatkowe porty w urządzeniach z ID 1089179-xx:

- 2 **X105:** 37-biegunowe złącze Sub-D dla cyfrowego interfejsu (DC 24 V; 24 wejścia, 8 wyjść)
- 3 **X106:** 15-biegunowe Sub-D-złącze dla analogowego interfejsu (4 wejścia, 4 wyjścia)
- 1 **X104:** 9-biegunowe Sub-D-złącze dla uniwersalnego interfejsu przekaźnikowego (2x przełączne kontakty przekaźnikowe)

### 3.4 Podłączenie enkoderów



W przypadku enkoderów z interfejsem EnDat-2.2: jeśli do osi przyporządkowano już odpowiednie wejście enkodera w ustawieniach, to podłączony enkoder zostaje automatycznie rozpoznany przy restarcie a ustawienia są dopasowywane. Alternatywnie można przypisać wejście enkodera, po jego podłączeniu.

- ▶ Uwzględnić poniższy rozkład pinów
  - ▶ Pokrywkę przeciwpyłową zdjąć i odłożyć dla przechowania
  - ▶ Układać kabel w zależności od wariantu montażu
- Dalsze informacje:** "Składanie urządzenia", Strona 64
- ▶ Układy pomiarowe podłączyć mocno do odpowiednich portów.
- Dalsze informacje:** "Przegląd urządzenia", Strona 71
- ▶ Jeśli wtyki posiadają śruby: nie dociskać tych śrub zbyt mocno

**Rozkład złącz X1, X2, X3**

1 V <sub>PP</sub> , 11 μA <sub>PP</sub> , EnDat 2.2								
	1	2	3	4	5	6	7	8
<b>1 V<sub>PP</sub></b>	A+	0 V	B+	U <sub>P</sub>	/	/	R-	/
<b>11 μA<sub>PP</sub></b>	I <sub>1+</sub>		I <sub>2+</sub>		/	Internal shield	I <sub>0-</sub>	/
<b>EnDat</b>	/		/		DATA		/	CLOCK
	9	10	11	12	13	14	15	
<b>1 V<sub>PP</sub></b>	A-	Sensor 0 V	B-	Sensor U <sub>P</sub>	/	R+	/	
<b>11 μA<sub>PP</sub></b>	I <sub>1-</sub>		I <sub>2-</sub>		/	I <sub>0+</sub>	/	
<b>EnDat</b>	/		/		DATA	/	CLOCK	

**3.5 Odrutowanie wejść i wyjść przełączenia**

**i** W zależności od podłączanej peryferii należy niekiedy korzystać z wiedzy fachowej elektrotechnika, który musi dokonywać tego podłączenia.  
Przykład: przekroczenie napięcia bezpiecznego niskiego (SELV)  
**Dalsze informacje:** "Kwalifikacje personelu", Strona 16

**i** Urządzenie spełnia wymogi normy IEC 61010-1 tylko w przypadku, jeśli peryferia jest zasilana z obwodu wtórnego o ograniczonej mocy energii według IEC 61010-1<sup>3rd Ed.</sup>, punkt 9.4 lub o ograniczonej wydajności według IEC 60950-1<sup>2nd Ed.</sup>, punkt 2.5 lub z obwodu wtórnego klasy 2 zgodnie z UL1310.  
Zamiast IEC 61010-1<sup>3rd Ed.</sup>, punkt 9.4 można stosować także odpowiednie punkty norm DIN EN 61010-1, EN 61010-1, UL 61010-1 i CAN/CSA-C22.2 No. 61010-1 lub zamiast IEC 60950-1<sup>2nd Ed.</sup>, punkt 2.5 odpowiednie punkty norm DIN EN 60950-1, EN 60950-1, UL 60950-1, CAN/CSA-C22.2 No. 60950-1.

- ▶ Wejścia i wyjścia przełączenia odrutować zgodnie z poniższym rozkładem pinów
  - ▶ Pokrywkę przeciwpyłową zdjąć i odłożyć dla przechowania
  - ▶ Układać kabel w zależności od wariantu montażu
- Dalsze informacje:** "Składanie urządzenia", Strona 64
- ▶ Kabel peryferii podłączyć do odpowiednich złączy
- Dalsze informacje:** "Przegląd urządzenia", Strona 71
- ▶ Jeśli wtyki posiadają śruby: nie dociskać tych śrub zbyt mocno

**i** Cyfrowe lub analogowe wejścia i wyjścia należy przyporządkować w ustawieniach urządzenia do odpowiedniej funkcji przełączenia.

**Obciążenie portu X104**

1	2	3	4	5	6	7	8	9
R-0 NO	R-0 NC	/	R-1 NO	R-1 NC	R-0 CO	/	/	R-1 CO

CO - Change Over  
 NO - Normally Open  
 NC - Normally Closed

**Wyjścia przekaźnika:**

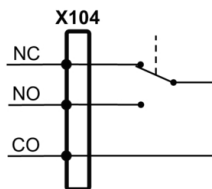

**Konfiguracja portu X105**

1	2	3	4	5	6	7	8
Din 0	Din 2	Din 4	Din 6	Din 8	Din 10	Din 12	Din 14
9	10	11	12	13	14	15	16
Din 16	Din 18	Din 20	Din 22	Dout 0	Dout 2	Dout 4	Dout 6
17	18	19	20	21	22	23	24
DC 24 V	DC 24 V	GND	Din 1	Din 3	Din 5	Din 7	Din 9
25	26	27	28	29	30	31	32
Din 11	Din 13	Din 15	Din 17	Din 19	Din 21	Din 23	Dout 1
33	34	35	36	37			
Dout 3	Dout 5	Dout 7	DC 24 V	GND			

**Cyfrowe wejścia:**

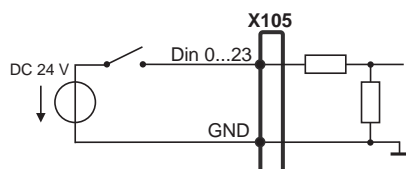

**Cyfrowe wyjścia:**

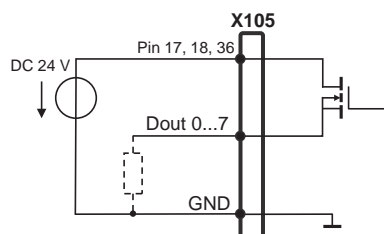

**Konfiguracja portu X106**

<b>1</b>	<b>2</b>	<b>3</b>	<b>4</b>	<b>5</b>	<b>6</b>	<b>7</b>	<b>8</b>
Aout 0+	Aout 1+	Aout 2+	Aout 3+	GND	GND	Ain 1	Ain 3
<b>9</b>	<b>10</b>	<b>11</b>	<b>12</b>	<b>13</b>	<b>14</b>	<b>15</b>	
Aout 0-	Aout 1-	Aout 2-	Aout 3-	DC 5 V	Ain 0	Ain 2	

**Analogowe wejścia:**

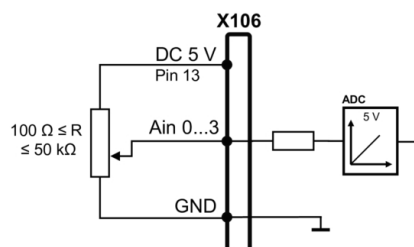

**Analogowe wyjścia:**

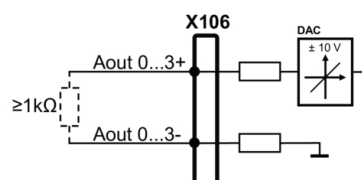

**Konfiguracja portu X113**

<b>1</b>	<b>2</b>	<b>3</b>	<b>4</b>	<b>5</b>	<b>6</b>	<b>7</b>	<b>8</b>
LED+	B 5 V	B 12 V	Dout 0	DC 12 V	DC 5 V	Din 0	GND
<b>9</b>	<b>10</b>	<b>11</b>	<b>12</b>	<b>13</b>	<b>14</b>	<b>15</b>	
Din 1	Din 2	TP	GND	TP	Din 3	LED-	

B - Probe signals, readiness

TP - Touch Probe, normally closed

**Digital inputs:**

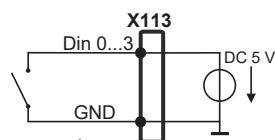

**Digital outputs:**

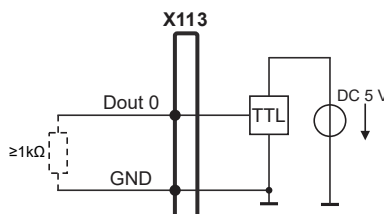

**Touch Probe:**

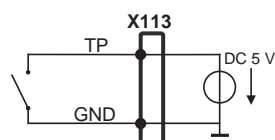

### 3.6 Podłączenie urządzeń zapisu danych

- ▶ Uwzględnić poniższy rozkład pinów
- ▶ Pokrywkę przeciwpyłową zdjąć i odłożyć dla przechowania
- ▶ Układać kabel w zależności od wariantu montażu

**Dalsze informacje:** "Składanie urządzenia", Strona 64

- ▶ Myszkę USB lub klawiaturę USB podłączyć do portu USB typ A (X32). Wtyczka kabla USB musi być wsunięta do końca

**Dalsze informacje:** "Przegląd urządzenia", Strona 71

#### Rozkład pinów X32

			
1	2	3	4
DC 5 V	Data (-)	Data (+)	GND

### 3.7 Peryferię sieciową podłączyć

- ▶ Uwzględnić poniższy rozkład pinów
- ▶ Pokrywkę przeciwpyłową zdjąć i odłożyć dla przechowania
- ▶ Układać kabel w zależności od wariantu montażu

**Dalsze informacje:** "Składanie urządzenia", Strona 64

- ▶ Podłączyć peryferię sieciową przy pomocy dostępnego w handlu kabla CAT.5 do portu Ethernet X116. Wtyczka kabla musi zostać wstawiona w porcie z kliknięciem

**Dalsze informacje:** "Przegląd urządzenia", Strona 71

#### Rozmieszczenie styków X116

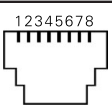
							
1	2	3	4	5	6	7	8
D1+ (TX+)	D1- (TX-)	D2+ (RX+)	D3+	D3-	D2- (RX-)	D4+	D4-

### 3.8 Podłączyć napięcie zasilające

#### **⚠ OSTRZEŻENIE**

##### **Niebezpieczeństwo porażenia prądem!**

Nieprawidłowo uziemione urządzenia mogą prowadzić do poważnych uszkodzeń lub śmierci poprzez porażenie prądem.

- ▶ Zasadniczo używać 3-żyłowego kabla sieciowego
- ▶ Zapewnić właściwe podłączenie przewodu ochronnego do instalacji budynku

#### **⚠ OSTRZEŻENIE**

##### **Niebezpieczeństwo pożaru przy zastosowaniu niewłaściwego kabla!**

Zastosowanie kabli sieciowych, nie spełniających krajowych wymogów co do miejsca zainstalowania, może spowodować pożar.

- ▶ Stosować tylko kabel sieciowy, spełniający przynajmniej wymogi krajowe co do jego miejsca zainstalowania

- ▶ Uwzględnić poniższy rozkład pinów
- ▶ Podłączenie zasilania kablem, odpowiadającym wymogom, do gniazda z przewodem ochronnym

**Dalsze informacje:** "Przegląd urządzenia", Strona 71

#### **Rozmieszczenie styków X100**

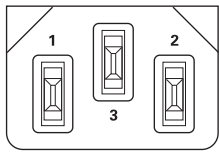
		
1	2	3
L/N	N/L	⊕

# 4

**Uruchamianie**

## 4.1 Przegląd

Ten rozdział zawiera wszystkie informacje odnośnie włączenia urządzenia do eksploatacji.

Przy włączeniu do eksploatacji urządzenie jest konfigurowane przez odpowiedniego fachowca (**OEM**) producenta maszyn do użytku na odpowiedniej obrabiarki.

Ustawienia można zresetować ponownie na ustawienia fabryczne.

**Dalsze informacje:** "Wszystkie ustawienia zresetować", Strona 189



Rozdział "Ogólne funkcje obsługi" musi zostać przeczytany i zrozumiany, zanim zostaną wykonane poniżej opisane czynności.

**Dalsze informacje:** "Ogólne funkcje obsługi", Strona 19



Następujące kroki mogą być przeprowadzane tylko przez wykwalifikowany personel.

**Dalsze informacje:** "Kwalifikacje personelu", Strona 16

## 4.2 Zameldowanie dla rozpoczęcia eksploatacji

### 4.2.1 Zalogowanie użytkownika

Dla włączenia do eksploatacji urządzenia użytkownik **OEM** musi się zalogować.



- ▶ W menu głównym kliknąć na **Zalogowanie**.
- ▶ W razie konieczności zameldowanego użytkownika wylogować
- ▶ Użytkownika **OEM** wybrać
- ▶ Na pole zapisu **Hasło** kliknąć
- ▶ Hasło "**oem**" wpisać



Jeśli hasło nie jest zgodne z ustawieniami standardowymi, należy zapytać u wykonującego konfigurację (**Setup**) lub producenta obrabiarki (**OEM**).  
Jeśli hasło nie jest dostępne, należy kontaktować jedno z biur serwisowych HEIDENHAIN.



- ▶ Zapis potwierdzić z **RET**.
- ▶ Na **Zalogowanie** kliknąć
- > Użytkownik zostaje zalogowany
- > Urządzenie otwiera tryb pracy **Praca ręczna**



## 4.2.2 Przeprowadzenie szukania znaczników referencyjnych po starcie



Jeśli skonfigurowano urządzenie z **osią wrzeciona S**, to należy określić przed możliwą operacją obróbki górną granicę dla prędkości obrotowej wrzeciona.

**Dalsze informacje:** "Definiowanie górnej granicy dla prędkości obrotowej wrzeciona", Strona 207



Jeśli szukanie znaczników referencyjnych po uruchomieniu urządzenia jest włączone, to wszystkie jego funkcje zostają zablokowane, aż szukanie znaczników referencyjnych zostanie pomyślnie zakończone.

**Dalsze informacje:** "Znaczniki referencyjne (Enkoder)", Strona 96



W przypadku enkoderów z interfejsem EnDat może zostać pominięte szukanie znaczników referencyjnych, ponieważ osie są referencjonowane automatycznie.

Jeśli szukanie znaczników referencyjnych na urządzeniu jest aktywne, to asystent wymaga od obsługującego aby przejechał znaczniki referencyjne osi po starcie.

- ▶ Po zalogowaniu kierować się instrukcjami asystenta
- > Po udanym znalezieniu znaczników referencyjnych symbol referencji nie miga więcej

**Dalsze informacje:** "Elementy obsługi cyfrowego odczytu pozycji", Strona 40

**Dalsze informacje:** "Włączenie szukania znaczników referencyjnych", Strona 116

## 4.2.3 Ustawienie wersji językowej

Przy dostawie językiem interfejsu użytkownika jest język angielski. Interfejs użytkownika można przełączyć na wymaganą wersję językową.



- ▶ W menu głównym kliknąć na **Ustawienia**.



- ▶ Na **Użytkownik** kliknąć
- > Zalogowany użytkownik zostaje oznaczony haczykiem.
- ▶ Wybrać zalogowanego użytkownika
- > Wybrany dla użytkownika język jest wyświetlony na liście rozwijanej **Język** z odpowiednią flagą
- ▶ Na liście rozwijanej **Język** wybrać flagę wymaganego języka
- > Interfejs użytkownika jest wyświetlany w wybranym języku

#### 4.2.4 Zmiana hasła

Aby uniknąć nadużywania konfiguracji, należy zmieniać hasło. Hasło jest poufne i nie może być rozpowszechniane.



- ▶ W menu głównym kliknąć na **Ustawienia** .



- ▶ Na **Użytkownik** kliknąć
- > Zalogowany użytkownik zostaje oznaczony haczykiem.
- ▶ Wybrać zalogowanego użytkownika
- ▶ Na **Hasło** kliknąć
- ▶ Proszę zapisać aktualne hasło
- ▶ Zapis potwierdzić z **RET** .
- ▶ Zapisać nowe hasło i powtórzyć
- ▶ Zapis potwierdzić z **RET** .
- ▶ Na **OK** kliknąć
- ▶ Meldunek z **OK** zamknąć
- > Nowe hasło dostępne jest od następnego zalogowania

#### 4.3 Pojedyncze kroki dla włączenia do eksploatacji

 Poniższe pojedyncze kroki włączenia do eksploatacji opierają się na sobie nawzajem.

- ▶ Aby poprawnie włączyć urządzenie do eksploatacji, należy przeprowadzić poszczególne czynności w opisanej kolejności

**Warunek:** obsługujący jest zalogowany jako użytkownik typu **OEM** . (patrz "Zameldowanie dla rozpoczęcia eksploatacji", Strona 80).

---

##### Wybór aplikacji

---

- Aplikacja kliknąć na

---

##### Ustawienia podstawowe

---

- Opcje software aktywować
- Datę i godzinę ustawić
- Nastawienie jednostki

---

### Konfigurowanie osi

---

#### Dla interfejsu EnDat:

- Konfigurowanie osi dla enkoderów z interfejsem EnDat
- Przeprowadzenie kompensacji błędów
- Określić liczbę kresek na obrót

#### Dla interfejsu 1 V<sub>SS</sub>- lub 11

##### μA<sub>SS</sub>:

- Włączenie szukania znaczników referencyjnych
- Konfigurowanie osi dla enkoderów z 1 V<sub>SS</sub>- lub 11 μA<sub>SS</sub>-interfejsem
- Przeprowadzenie kompensacji błędów
- Określić liczbę kresek na obrót

- 
- Konfigurowanie osi wrzeciona ;
  - Sprzęganie osi
  - Oś średnicy
- 

### Konfigurowanie funkcji M

---

- Standardowe funkcje M
  - Specyficzne funkcje M
- 

### Zakres OEM

---

- Pobranie i dodanie dokumentacji
  - Ekran startowy dodać
  - Menu OEM konfigurować
  - Dopasowanie wskazania
  - Dopasowanie komunikatów o błędach
  - Zabezpieczanie i odtwarzanie ustawień OEM
  - Konfigurowanie urządzenia dla zrzutów ekranu
- 

### Zabezpieczenie danych

---

- Zachowaj dane konfiguracji
- Zabezpieczenie plików użytkownika

## WSKAZÓWKA

### Straty lub uszkodzenie danych konfiguracji!

Jeśli urządzenie zostanie odłączone od źródła zasilania podczas gdy jest ono włączone, to dane konfiguracji mogą zostać zatracone lub skorumpowane.

- ▶ Utworzyć kopię zapasową danych konfiguracji i przechowywać dla odtworzenia.

## 4.4 Aplikacja kliknąć na

Przy włączeniu urządzenia do eksploatacji można wybierać między aplikacjami standardowymi **Frezowanie** i **Toczenie**.

Przy dostawie urządzenia wybrana jest aplikacja **Frezowanie**.



Kiedy zostaje zmieniony tryb aplikacji urządzenia, to wszystkie ustawienia osi są resetowane.

**Ustawienia ► Serwis ► Zakres OEM ► Ustawienia**

Parametry	Objaśnienie
<b>Aplikacja</b>	Rodzaj trybu aplikacji; modyfikacja będzie aktywna dopiero po nowym starcie Ustawienia: <ul style="list-style-type: none"> <li>■ <b>Frezowanie</b></li> <li>■ <b>Toczenie</b></li> <li>■ <b>Wiercenie promien.</b> (opcja software)</li> </ul> Wartość standardowa: <b>Frezowanie</b>

## 4.5 Ustawienia podstawowe

### 4.5.1 Opcje software aktywować

Dodatkowe **Opcje software** są aktywowane poprzez **Kod licencyjny**.



Można skontrolować aktywowane **Opcje software** na stronie przeglądowej.

**Dalsze informacje:** "Opcje software skontrolować", Strona 86

### Zgłoszenie o nadanie kodu licencyjnego

Można generować zgłoszenie o nadanie kodu następującymi sposobami.

- Wczytanie informacji o urządzeniu dla zgłoszenia o nadanie kodu
- Generowanie wniosku o kod licencyjny

#### Wczytanie informacji o urządzeniu dla zgłoszenia o nadanie kodu



- W menu głównym kliknąć na **Ustawienia**.



- Na **Ogólne informacje** kliknąć
- Na **Informacje o urządzeniu** kliknąć
- > Zostaje otwarty przegląd informacji o urządzeniu
- > Wyświetlane jest odznaczenie produktu, numer identyfikacyjny części, numer serii i wersję oprogramowania sprzętowego
- Należy skontaktować się z biurem serwisowym HEIDENHAIN i poprzez podanie wyświetlanych informacji o urządzeniu przekazać zgłoszenie w celu otrzymania kodu licencyjnego
- > Kod licencyjny i plik licencyjny są generowane i przesyłane do odbiorcy mailem

### Generowanie wniosku o kod licencyjny



- ▶ W menu głównym kliknąć na **Ustawienia** .



- ▶ Na **Serwis** kliknąć
- ▶ Na **Opcje software** kliknąć
- ▶ Aby otrzymać płatną opcję software, na **Zażądać opcji** kliknąć
- ▶ Aby otrzymać bezpłatną wersję testową, na **Zażądać opcji testowych** kliknąć
- ▶ Aby wybrać pożądaną opcję software, należy kliknąć na odpowiedni haczyk



- ▶ Aby zresetować wprowadzenie, przy odpowiedniej opcji software kliknąć na haczyk

- ▶ Na **Generowanie zlecenia** kliknąć
- ▶ W dialogu wybrać wymagane miejsce w pamięci, gdzie ma zostać zachowany wniosek licencyjny
- ▶ Podać odpowiednią nazwę pliku
- ▶ Wpis potwierdzić z **RET**
- ▶ Na **Zapisać jako** kliknąć
- ▶ Wniosek licencyjny zostaje wygenerowany i zachowany w wybranym folderze
- ▶ Jeśli wniosek licencyjny znajduje się na urządzeniu, to plik przenieść na podłączony nośnik pamięci masowej USB (format FAT32) lub na napęd sieciowy  
**Dalsze informacje:** "Zarządzanie folderami i plikami", Strona 153
- ▶ Kontaktować biuro serwisowe HEIDENHAIN, przesłać wniosek licencyjny w celu otrzymania kodu licencyjnego
- ▶ Kod licencyjny i plik licencyjny są generowane i przesyłane do odbiorcy mailem

### Aktywacja kodu licencyjnego

Kod licencyjny można aktywować w następującymi sposobami:

- Kod licencyjny może zostać wczytany na urządzeniu z pobranego pliku licencyjnego
- Kod licencyjny może zostać wpisany manualnie

## Wczytanie kodu licencyjnego z pliku licencyjnego



- ▶ W menu głównym kliknąć na **Ustawienia**.



- ▶ Na **Serwis** kliknąć
- ▶ Otworzyć jedno po drugim:
  - **Opcje software**
  - **Opcje aktywować**
- ▶ Na **Wczytanie pliku licencyjnego** kliknąć
- ▶ Plik licencyjny w systemie plików, w pamięci masowej USB lub na napędzie sieciowym wybrać
- ▶ Wybór potwierdzić z **Wybrać** .
- ▶ Na **OK** kliknąć
- > Kod licencyjny jest aktywowany
- ▶ Na **OK** kliknąć
- > W zależności od opcji software może być koniecznym restart
- ▶ Restart z **OK** potwierdzić
- > Aktywowana opcja software jest dostępna

## Wprowadzenie manualne kodu licencyjnego



- ▶ W menu głównym kliknąć na **Ustawienia**.



- ▶ Na **Serwis** kliknąć
- ▶ Otworzyć jedno po drugim:
  - **Opcje software**
  - **Opcje aktywować**
- ▶ W polu zapisu **Kod licencyjny** podać odpowiedni kod licencyjny
- ▶ Zapis potwierdzić z **RET**.
- ▶ Na **OK** kliknąć
- > Kod licencyjny jest aktywowany
- ▶ Na **OK** kliknąć
- > W zależności od opcji software może być koniecznym restart
- ▶ Restart z **OK** potwierdzić
- > Aktywowana opcja software jest dostępna

## Opcje software skontrolować

Na stronie przeglądowej można skontrolować, jakie **Opcje software** są odblokowane dla urządzenia.



- ▶ W menu głównym kliknąć na **Ustawienia** .



- ▶ Na **Serwis** kliknąć
- ▶ Otworzyć jedno po drugim:
  - **Opcje software**
  - **Przegląd**
- > Lista odblokowanych **Opcje software** zostaje wyświetlona

## 4.5.2 Datę i godzinę ustawić

Ustawienia ► Ogólne informacje ► Data i godzina

Parametry	Objaśnienie
Data i godzina	Aktualna data i aktualna godzina urządzenia <ul style="list-style-type: none"> <li>Ustawienia: <b>rok, miesiąc, dzień, godzina, minuta</b></li> <li>Ustawienie standardowe: <b>aktualny czas systemowy</b></li> </ul>
Format daty	Format wyświetlania daty Nastawienia: <ul style="list-style-type: none"> <li><b>MM-DD-YYYY</b>: miesiąc, dzień, rok</li> <li><b>DD-MM-YYYY</b>: dzień, miesiąc, rok</li> <li><b>YYYY-MM-DD</b>: rok, miesiąc, dzień</li> <li>Ustawienie standardowe: <b>YYYY-MM-DD</b> (np. "2016-01-31")</li> </ul>

## 4.5.3 Nastawienie jednostki

Można nastawić różne parametry dla jednostek, operacji zaokrąglenia oraz miejsc po przecinku.

Ustawienia ► Ogólne informacje ► Jednostka

Parametry	Objaśnienie
Jednostka dla wartości linearych	Jednostka dla wartości linearych <ul style="list-style-type: none"> <li>Ustawienia: <b>Milimetry</b> lub <b>Cale</b></li> <li>Ustawienie standardowe: <b>Milimetry</b></li> </ul>
Metoda zaokrąglania dla wartości linearych	Metoda zaokrąglania dla wartości linearych Ustawienia: <ul style="list-style-type: none"> <li><b>Kupiecko</b>: miejsca po przecinku od 1 do 4 zostają zaokrąglone, miejsca po przecinku od 5 do 9 zostają zaokrąglone w górę</li> <li><b>Zaokrąglić</b>: miejsca po przecinku od 1 do 9 zostają zaokrąglone</li> <li><b>Zaokrąglanie</b>: miejsca po przecinku od 1 do 9 zostają zaokrąglone w górę</li> <li><b>Odcinanie</b>: miejsca po przecinku zostają odcinane bez żadnego zaokrąglania</li> <li><b>Zaokrąglić do 0 i 5</b>: miejsca po przecinku <math>\leq 24</math> lub <math>\geq 75</math> są zaokrąglane na 0, miejsca po przecinku <math>\geq 25</math> lub <math>\leq 74</math> są zaokrąglane do 5 ("zaokrąglenie rappenów")</li> <li>Ustawienie standardowe: <b>Kupiecko</b></li> </ul>
Miejsca po przecinku dla wartości linearych	Liczba miejsc po przecinku wartości linearych Zakres ustawienia: <ul style="list-style-type: none"> <li><b>Milimetry</b>: <b>0 ... 5</b></li> <li><b>Cale</b>: <b>0 ... 7</b></li> </ul> Wartość standardowa: <ul style="list-style-type: none"> <li><b>Milimetry</b>: <b>4</b></li> <li><b>Cale</b>: <b>6</b></li> </ul>

Parametry	Objaśnienie
Jednostka dla wartości kąta	<p>Jednostka dla wartości kąta</p> <p>Ustawienia:</p> <ul style="list-style-type: none"> <li>■ <b>Radiant:</b> kąt w radiantach (rad)</li> <li>■ <b>Stopień dziesiętny:</b> kąt w stopniach (°) z miejscami po przecinku</li> <li>■ <b>Sto-Min-Sek:</b> kąt w stopniach (°), minutach ['] i sekundach ["]</li> <li>■ Ustawienie standardowe: <b>Stopień dziesiętny</b></li> </ul>
Metoda zaokrąglania dla wartości kąta	<p>Metoda zaokrąglania dla dziesiętnych wartości kąta</p> <p>Ustawienia:</p> <ul style="list-style-type: none"> <li>■ <b>Kupiecko:</b> miejsca po przecinku od 1 do 4 zostają zaokrąglone, miejsca po przecinku od 5 do 9 zostają zaokrąglone w górę</li> <li>■ <b>Zaokrąglić:</b> miejsca po przecinku od 1 do 9 zostają zaokrąglone</li> <li>■ <b>Zaokrąglenie:</b> miejsca po przecinku od 1 do 9 zostają zaokrąglone w górę</li> <li>■ <b>Odcinanie:</b> miejsca po przecinku zostają odcinane bez żadnego zaokrąglania</li> <li>■ <b>Zaokrąglać do 0 i 5:</b> miejsca po przecinku <math>\leq 24</math> lub <math>\geq 75</math> są zaokrąglane na 0, miejsca po przecinku <math>\geq 25</math> lub <math>\leq 74</math> są zaokrąglane do 5 ("zaokrąglenie rappenów")</li> <li>■ Ustawienie standardowe: <b>Kupiecko</b></li> </ul>
Miejsca po przecinku dla wartości kąta	<p>Liczba miejsc po przecinku wartości kąta</p> <p>Zakres ustawienia:</p> <ul style="list-style-type: none"> <li>■ <b>Radiant:</b> 0 ... 7</li> <li>■ <b>Stopień dziesiętny:</b> 0 ... 5</li> <li>■ <b>Sto-Min-Sek:</b> 0 ... 2</li> </ul> <p>Wartość standardowa:</p> <ul style="list-style-type: none"> <li>■ <b>Radiant:</b> 5</li> <li>■ <b>Stopień dziesiętny:</b> 3</li> <li>■ <b>Sto-Min-Sek:</b> 0</li> </ul>
Separator dziesiętny	<p>Znak rozdzielający dla prezentacji wartości</p> <ul style="list-style-type: none"> <li>■ Ustawienia: <b>Punkt</b> lub <b>Przecinek</b></li> <li>■ Ustawienie standardowe: <b>Punkt</b></li> </ul>



## 4.6 Konfigurowanie osi

Sposób wykonania zależy od typu interfejsu podłączonego enkodera oraz od typu osi:

- Enkodery z interfejsem typu EnDat:  
Parametry są automatycznie przejmowane z przetwornika  
**Dalsze informacje:** "Konfigurowanie osi dla enkoderów z interfejsem EnDat", Strona 91
- Enkodery z interfejsem typu 1 V<sub>SS</sub> lub 11 μA<sub>SS</sub>:  
Parametry muszą być konfigurowane odrębnie
- Typ osi **Wrzeciono, Wrzeciono przekładniowe**  
Wejścia i wyjścia oraz dodatkowe parametry muszą być konfigurowane odrębnie  
**Dalsze informacje:** "Oś wrzeciona S", Strona 104

Parametry enkoderów firmy HEIDENHAIN, podłączanych typowo do urządzenia, znajdują się w przeglądzie standardowych enkoderów.

**Dalsze informacje:** "Przegląd typowych enkoderów", Strona 90

### 4.6.1 Podstawowe zagadnienia odnośnie konfiguracji osi



Aby móc wykorzystywać funkcje jak odpracowywanie bloków, konfiguracja osi musi odpowiadać konwencjom dla odpowiedniej aplikacji.

#### Układ odniesienia na tokarkach

Przy obróbce detalu na tokarce dane współrzędnych osi głównych X, Y i Z odnoszą się do punktu zerowego obrabianego przedmiotu. Oś odniesienia przy toczeniu jest oś rotacji wrzeciona. Tą osią jest oś Z. Oś X przebiega w kierunku promienia albo średnicy. Oś Y leży prostopadle do osi X oraz osi Z jest wykorzystywana do obróbki poza centrum detalu. Pozycja ostrza narzędzia zostaje opisana jednoznacznie przy pomocy pozycji X i Z.

Dane kątowe dla osi C odnoszą się do punktu zerowego osi C.

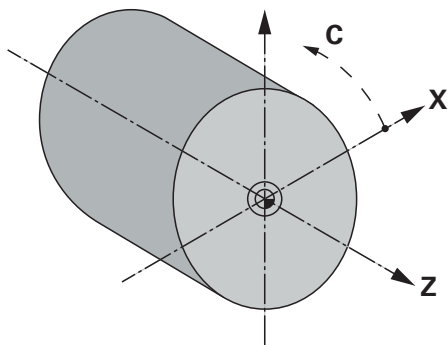

Ilustracja 25: Przyporządkowanie prostokątnego układu współrzędnych do detalu

## 4.6.2 Przegląd typowych enkoderów

Następujący przegląd zawiera parametry enkoderów firmy HEIDENHAIN, podłączanych zazwyczaj do urządzenia.



Jeśli inne przyrządy pomiarowe są podłączane, to należy wyszukać konieczne parametry w odpowiedniej dokumentacji.

### Liniały pomiarowe

#### Przykłady dla standardowo wykorzystywanych inkrementalnych enkoderów

Enkodery-Seria	Interfejs	Okres sygnału	Znacznik referencyjny	Maksymalny odcinek przemieszczenia
LS 383	1 V <sub>SS</sub>	20 μm	Jeden	Znacznik referencyjny po środku
LS 383C	1 V <sub>SS</sub>	20 μm	Kodowane	20 mm
LS 187/487C	1 V <sub>SS</sub>	20 μm	Kodowane	20 mm
LB 382C	1 V <sub>SS</sub>	40 μm	Kodowane	80 mm

#### Przykłady dla standardowo wykorzystywanych absolutnych enkoderów

Enkodery-Seria	Interfejs	Krok pomiarowy
LC 415	EnDat 2.2	5 nm

### Enkodery kątowe i selsyny

#### Przykłady dla standardowo wykorzystywanych inkrementalnych enkoderów

Enkodery-Seria	Interfejs	Liczba kresek/ sygnały wyjściowe na jeden obrót	Znacznik referencyjny	Odległość podstawowa
RON 285C	1 V <sub>SS</sub>	18000	Kodowane	20°
RON 886C	1 V <sub>SS</sub>	18000	Kodowane	20°
ROD 280C	1 V <sub>SS</sub>	18000	Kodowane	20°
ROD 480	1 V <sub>SS</sub>	1000 ... 5000	Jeden	-
ERN 180	1 V <sub>SS</sub>	1000 ... 5000	Jeden	-
ERN 480	1 V <sub>SS</sub>	1000 ... 5000	Jeden	-



Przy pomocy następujących formuł można obliczyć odstęp podstawowy zakodowanych znaczników referencyjnych w przetwornikach pomiaru kąta:

Odstęp podstawowy =  $360^\circ \div \text{liczba znaczników referencyjnych} \times 2$

Odstęp podstawowy =  $(360^\circ \times \text{odstęp podstawowy w okresach sygnału}) \div \text{liczba kresek}$

#### Przykłady dla standardowo wykorzystywanych absolutnych enkoderów

Enkodery-Seria	Interfejs	Krok pomiarowy
ROC 425	EnDat 2.2	25 bit
RCN 5310	EnDat 2.2	26 bit

### 4.6.3 Konfigurowanie osi dla enkoderów z interfejsem EnDat

Jeśli do osi przyporządkowano już odpowiednie wejście enkodera, to podłączony enkoder z interfejsem EnDat zostaje automatycznie rozpoznany przy restarcie a ustawienia są dopasowywane. Alternatywnie można przypisać wejście enkodera, po jego podłączeniu.

**Warunek:** enkoder z interfejsem EnDat musi być podłączony do urządzenia.

**Ustawienia** ► **Osie** ► **<Nazwa osi>** ► **Enkoder**

Parametry	Objaśnienie
<b>Wejście enkodera</b>	Przyporządkowanie wejścia enkodera do osi urządzenia Ustawienia: <ul style="list-style-type: none"> <li>■ <b>Nie połączony</b></li> <li>■ <b>X1</b></li> <li>■ <b>X2</b></li> <li>■ <b>X3</b></li> </ul> <b>Dalsze informacje:</b> "Przegląd urządzenia", Strona 71
<b>Interfejs</b>	Automatycznie rozpoznany typ interfejsu <b>EnDat</b>
<b>Etykieta typu</b>	Informacje o enkoderze, odczytane z elektronicznej tabliczki znamionowej
<b>Diagnoza</b>	Wyniki diagnozy przetworników, ocena funkcjonowania przetwornika np. z rezerwą funkcjonalności <b>Dalsze informacje:</b> "Diagnoza dla enkoderów z interfejsem EnDat", Strona 183
<b>Typ enkodera</b>	Typ podłączonego enkodera Ustawienia: <ul style="list-style-type: none"> <li>■ <b>Enkoder liniowy:</b> oś linearna</li> <li>■ <b>Enkoder kątowy:</b> oś obrotowa</li> <li>■ <b>Enkoder kątowy jako enkoder liniowy:</b> oś obrotowa jest wyświetlana jako oś linearna</li> <li>■ Wartość standardowa: w zależności od podłączonego enkodera</li> </ul>
<b>Mechaniczna przekładnia</b>	Dla odczytu osi rotacyjnej jako osi linearnej: droga przemieszczenia w mm na obrót <ul style="list-style-type: none"> <li>■ Zakres ustawienia: <b>0.1 mm ... 1000 mm</b></li> <li>■ Wartość standardowa: <b>1.0</b></li> </ul>
<b>Przesunięcie punktu referencyjnego</b>	Konfigurowanie offsetu między znacznikiem referencyjnym i punktem zerowym <b>Dalsze informacje:</b> "Przesunięcie punktu referencyjnego", Strona 92

#### Zastosowanie Enkoder kątowy jako enkoder liniowy

Podczas konfiguracji enkodera kąтового bądź enkodera obrotowego jako enkodera liniowego należy przestrzegać pewnych parametrów, aby uniknąć przepełnienia systemu.

- Przełożenie musi być tak dobrane, aby nie został przekroczony maksymalny zakres przemieszczenia 21474.483 mm
- Przesunięcie punktu referencyjnego należy stosować przy uwzględnieniu maksymalnego zakresu przemieszczenia  $\pm 21474.483$  mm, ponieważ ten limit działa z przesunięciem jak i bez przesunięcia punktu referencyjnego
- **Tylko w przypadku enkoderów obrotowych Multiturn z EnDat 2.2:** enkoder obrotowo-impulsowy musi być zamocowany w ten sposób, aby przepiętnienie enkodera obrotowego nie miało zakłócającego wpływu na współrzędne maszyny

### Przesunięcie punktu referencyjnego

Ustawienia ► Osie ► <Nazwa osi> ► Enkoder ► Znaczniki referencyjne ► Przesunięcie punktu referencyjnego

Parametry	Objaśnienie
Przesunięcie punktu referencyjnego	Aktywowanie obliczenia offsetu między znacznikiem referencyjnym i punktem zerowym obrabiarki <ul style="list-style-type: none"> <li>■ Zakres ustawienia: <b>ON</b> lub <b>OFF</b></li> <li>■ Wartość standardowa: <b>OFF</b></li> </ul>
Przesunięcie punktu referencyjnego	Manualne podanie offsetu (w mm lub stopniach, w zależności od wybranego typu enkodera) między znacznikiem referencyjnym i punktem zerowym Wartość standardowa: <b>0.00000</b>
Aktualna pozycja dla przesunięcia punktu referencyjnego	<b>Przejąć</b> przejmuje aktualną pozycję jako offset (w mm lub stopniach, w zależności od wybranego typu enkodera) między znacznikiem referencyjnym i punktem zerowym

### 4.6.4 Konfigurowanie osi dla enkoderów z 1 V<sub>SS</sub>- lub 11 μA<sub>SS</sub>-interfejsem

Ustawienia ► Osie ► <Nazwa osi> ► Enkoder

Parametry	Objaśnienie
Wejście enkodera	Przyporządkowanie wejścia enkodera do osi urządzenia Ustawienia: <ul style="list-style-type: none"> <li>■ <b>Nie połączony</b></li> <li>■ <b>X1</b></li> <li>■ <b>X2</b></li> <li>■ <b>X3</b></li> </ul> <b>Dalsze informacje:</b> "Przegląd urządzenia", Strona 71
Sygnal inkrementalny	Sygnal podłączonego enkodera Ustawienia: <ul style="list-style-type: none"> <li>■ <b>1 V<sub>SS</sub></b>: sinusoidalny sygnał napięcia</li> <li>■ <b>11 μA</b>: sinusoidalny sygnał prądowy</li> <li>■ Wartość standardowa: <b>1 V<sub>SS</sub></b></li> </ul>

Parametry	Objaśnienie
Typ enkodera	<p>Typ podłączonego enkodera</p> <p>Ustawienia:</p> <ul style="list-style-type: none"> <li>■ <b>Enkoder liniowy:</b> oś linearna</li> <li>■ <b>Enkoder kątowy:</b> oś obrotowa</li> <li>■ <b>Enkoder kątowy jako enkoder liniowy:</b> oś obrotowa jest wyświetlana jako oś linearna</li> <li>■ Wartość standardowa: w zależności od podłączonego enkodera</li> </ul>
Okres sygnału	<p>Dla enkoderów długości długość okresu sygnału</p> <ul style="list-style-type: none"> <li>■ Zakres ustawienia: <b>0.001 μm ... 1000000.000 μm</b></li> <li>■ Wartość standardowa: <b>20 000</b></li> </ul>
Liczba działek	<p>Dla enkoderów kątowych i odczytu osi rotacyjnej jako osi linearnej. Liczba kresek</p> <ul style="list-style-type: none"> <li>■ Zakres ustawienia: <b>1 ... 1000000</b></li> <li>■ Wartość standardowa: <b>1000</b></li> </ul>
Operacja uczenia	<p>Uruchamia operację uczenia dla określenia <b>Liczba działek</b> enkoderów pomiaru kąta na podstawie zadanego kąta rotacji.</p>
Tryb wskazania	<p>Dla enkoderów kątowych i odczytu osi rotacyjnej jako osi linearnej. Ustawienia:</p> <ul style="list-style-type: none"> <li>■ <b>- ∞ ... ∞</b></li> <li>■ <b>0° ... 360°</b></li> <li>■ <b>-180° ... 180°</b></li> <li>■ Wartość standardowa: <b>- ∞ ... ∞</b></li> </ul>
Mechaniczna przekładnia	<p>Dla odczytu osi rotacyjnej jako osi linearnej: droga przemieszczenia w mm na obrót</p> <ul style="list-style-type: none"> <li>■ Zakres ustawienia: <b>0.1 mm ... 1000 mm</b></li> <li>■ Wartość standardowa: <b>1.0</b></li> </ul>
Znaczniki referencyjne	<p>Konfiguracja <b>Znaczniki referencyjne</b> <b>Dalsze informacje:</b> "Znaczniki referencyjne (Enkoder)", Strona 96</p>
Częstotliwość filtra analogowego	<p>Wartość częstotliwości analogowego filtra dolnoprzepustowego Ustawienia:</p> <ul style="list-style-type: none"> <li>■ <b>33 kHz:</b> tłumienie częstotliwości zakłóceń powyżej 33 kHz</li> <li>■ <b>400 kHz:</b> tłumienie częstotliwości zakłóceń powyżej 400 kHz</li> <li>■ Wartość standardowa: <b>400 kHz</b></li> </ul>
Opór końcowy	<p>Moc rezerwowa dla unikania odbić</p> <ul style="list-style-type: none"> <li>■ Ustawienia: <b>ON</b> lub <b>OFF</b></li> <li>■ Wartość standardowa: <b>ON</b></li> </ul>

Parametry	Objaśnienie
<b>Monitorowanie błędów</b>	<p>Monitorowanie błędów sygnałów</p> <p>Ustawienia:</p> <ul style="list-style-type: none"> <li>■ <b>Wyłączyć:</b> monitorowanie błędów nie jest aktywne</li> <li>■ <b>Zabrudzenie:</b> monitorowanie błędów amplitudy sygnału</li> <li>■ <b>Częstotliwość:</b> monitorowanie błędów częstotliwości sygnału</li> <li>■ <b>Częstotliwość &amp; zabrudzenie:</b> monitorowanie błędów amplitudy sygnału i częstotliwości sygnału</li> <li>■ Wartość standardowa: <b>Częstotliwość &amp; zabrudzenie</b></li> </ul> <div style="border: 1px solid black; padding: 5px; margin-top: 10px;"> <p><b>i</b> Jeśli wartości graniczne dla monitorowania błędów zostaną przekroczone, to pojawia się meldunek ostrzegawczy albo komunikat o błędach.</p> </div> <p>Wartości graniczne zależne są od sygnału podłączonego enkodera:</p> <ul style="list-style-type: none"> <li>■ Sygnał <b>1 Vss</b>, ustawienie <b>Zabrudzenie</b> <ul style="list-style-type: none"> <li>■ Meldunek ostrzegawczy przy napięciu <math>\leq 0,45</math> V</li> <li>■ Komunikat o błędach przy napięciu <math>\leq 0,18</math> V lub <math>\geq 1,34</math> V</li> </ul> </li> <li>■ Sygnał <b>1 Vss</b>, ustawienie <b>Częstotliwość</b> <ul style="list-style-type: none"> <li>■ Komunikat o błędach przy częstotliwości <math>\geq 400</math> kHz</li> </ul> </li> <li>■ Sygnał <b>11 <math>\mu</math>A</b>, ustawienie <b>Zabrudzenie</b> <ul style="list-style-type: none"> <li>■ Meldunek ostrzegawczy przy prądzie <math>\leq 5,76</math> <math>\mu</math>A</li> <li>■ Komunikat o błędach przy prądzie <math>\leq 2,32</math> <math>\mu</math>A lub <math>\geq 17,27</math> <math>\mu</math>A</li> </ul> </li> <li>■ Sygnał <b>11 <math>\mu</math>A</b>, ustawienie <b>Częstotliwość</b> <ul style="list-style-type: none"> <li>■ Komunikat o błędach przy częstotliwości <math>\geq 150</math> kHz</li> </ul> </li> </ul>
<b>Kierunek zliczania</b>	<p>Rozpoznanie sygnału podczas przemieszczenia osi</p> <p>Ustawienia:</p> <ul style="list-style-type: none"> <li>■ <b>Pozytyw:</b> kierunek odpowiada kierunkowi zliczania enkodera</li> <li>■ <b>Negatyw:</b> kierunek nie odpowiada kierunkowi zliczania enkodera</li> <li>■ Wartość standardowa: <b>Pozytyw</b></li> </ul>
<b>Diagnoza</b>	<p>Wyniki diagnozy przetworników, ocena funkcjonowania przetwornika np. z krzywą Lissajous</p>

### Określić liczbę kresk na obrót

W przypadku przetworników do pomiaru kąta typu 1 V<sub>SS</sub> lub 11 μA<sub>SS</sub> można w jednej operacji nauczania określić dokładną liczbę kresk na obrót.

**Ustawienia ▶ Osie ▶ <Nazwa osi> ▶ Enkoder**

- ▶ Na liście rozwijalnej **Typ enkodera** wybrać typ **Enkoder kątowy** .
- ▶ Dla **Tryb wskazania** wybrać opcję - ∞ ... ∞ .
- ▶ Na **Znaczniki referencyjne** kliknąć
- ▶ Na liście rozwijalnej **Znacznik referencyjny** wybrać jedną z opcji:
  - **Brak**: żaden znacznik referencyjny nie jest dostępny
  - **Jedno**: enkoder dysponuje jednym znacznikiem referencyjnym
- ▶ Aby przejść do poprzedniego wskazania, na **Powrót** kliknąć
- ▶ Aby uruchomić operację nauczania, na **Start** kliknąć
- > Operacja nauczania zostaje uruchomiona i wyświetlany jest Asystent
- ▶ Kierować się instrukcjami Asystenta
- > Określona w operacji nauczania liczba kresk zostaje przejęta do pola **Liczba działek** .



Jeśli po operacji nauczania wybierany jest inny tryb wyświetlania, to określona liczba działek zostaje zachowana.

## Znaczniki referencyjne (Enkoder)

Ustawienia ► Osie ► <Nazwa osi> ► **Enkoder** ► **Znaczniki referencyjne**



W przypadku enkoderów z interfejsem EnDat może zostać pominięte szukanie znaczników referencyjnych, ponieważ osie są referencjonowane automatycznie.

Parametry	Objaśnienie
<b>Znacznik referencyjny</b>	Określenie typu znaczników referencyjnych Ustawienia: <ul style="list-style-type: none"> <li>■ <b>Brak</b>: żaden znacznik referencyjny nie jest dostępny</li> <li>■ <b>Jedno</b>: enkoder dysponuje jednym znacznikiem referencyjnym</li> <li>■ <b>Kodowane</b>: enkoder dysponuje kodowanymi znacznikami referencyjnymi</li> <li>■ Wartość standardowa: <b>Jedno</b></li> </ul>
<b>Maksymalny odcinek przemieszczenia</b>	Enkodery liniowe z kodowanymi znacznikami referencyjnymi: maksymalny odcinek przemieszczenia do określenia absolutnej pozycji <ul style="list-style-type: none"> <li>■ Zakres ustawienia: <b>0.1 mm ... 10000.0 mm</b></li> <li>■ Wartość standardowa: <b>20.0</b></li> </ul>
<b>Odległość podstawowa</b>	Enkodery kątowe z kodowanymi znacznikami referencyjnymi: maksymalny odstęp podstawowy do określenia absolutnej pozycji <ul style="list-style-type: none"> <li>■ Zakres ustawienia: <b>&gt; 0° ... 360°</b></li> <li>■ Wartość standardowa: <b>10.0</b></li> </ul>
<b>Inwersja impulsów znaczników referencyjnych</b>	Określenie, czy impulsy znaczników referencyjnych są ewaluowane po inwersji Ustawienia <ul style="list-style-type: none"> <li>■ <b>ON</b>: impulsy referencyjne są ewaluowane po inwersji</li> <li>■ <b>OFF</b>: impulsy referencyjne są ewaluowane bez inwersji</li> <li>■ Wartość standardowa: <b>OFF</b></li> </ul>
<b>Przesunięcie punktu referencyjnego</b>	Konfigurowanie offsetu między znacznikiem referencyjnym i punktem zerowym <b>Dalsze informacje:</b> "Przesunięcie punktu referencyjnego", Strona 92



**Przesunięcie punktu referencyjnego**

Ustawienia ► Osie ► <Nazwa osi> ► Enkoder ► Znaczniki referencyjne ►  
Przesunięcie punktu referencyjnego

Parametry	Objaśnienie
<b>Przesunięcie punktu referencyjnego</b>	<p>Aktywowanie obliczenia offsetu między znacznikiem referencyjnym i punktem zerowym obrabiarki</p> <ul style="list-style-type: none"> <li>■ Zakres ustawienia: <b>ON</b> lub <b>OFF</b></li> <li>■ Wartość standardowa: <b>OFF</b></li> </ul>
<b>Przesunięcie punktu referencyjnego</b>	<p>Manualne podanie offsetu (w mm lub stopniach, w zależności od wybranego typu enkodera) między znacznikiem referencyjnym i punktem zerowym</p> <p>Wartość standardowa: <b>0.00000</b></p>
<b>Aktualna pozycja dla przesunięcia punktu referencyjnego</b>	<p><b>Przejąć</b> przejmuje aktualną pozycję jako offset (w mm lub stopniach, w zależności od wybranego typu enkodera) między znacznikiem referencyjnym i punktem zerowym</p>

#### 4.6.5 Przeprowadzenie kompensacji błędów

Wpływy mechaniczne jak np. błędy prowadnic, odchylenie na pozycjach końcowych, tolerancje powierzchni nośnej albo niekorzystne zamontowania (błędy Abbe) mogą prowadzić do powstawania błędów pomiaru. Przy pomocy kompensacji błędów urządzenie może automatycznie kompensować systematyczne błędy pomiaru podczas obróbki detalu. Poprzez porównywanie wartości zadanych i rzeczywistych można definiować jeden lub kilka współczynników kompensacji.

Przy tym rozróżnia się następujące metody:

- Liniowa kompensacja błędów (LEC): współczynnik kompensacji zostaje obliczony z zadanej długości wzorca pomiaru (zadana długość) i rzeczywistego dystansu przemieszczenia (długość rzeczywista). Współczynnik kompensacji zostaje zastosowany liniowo na całym zakresie pomiaru.
- Fragmentaryczna linearna kompensacja błędów (SLEC): oś jest dzielona za pomocą maks. 200 punktów oporowych na krótkie odcinki. Dla każdego fragmentu zostaje definiowany i zastosowany własny współczynnik kompensacji.

#### WSKAZÓWKA

##### **Późniejsze zmiany ustawień enkoderów mogą prowadzić do powstawania błędów**

Jeśli ustawienia enkoderów takie jak wejście enkodera, typ enkodera, okres sygnału lub znaczniki referencyjne zostaną zmienione, to określone uprzednio współczynniki kompensacji ewentualnie nie są więcej trafne.

- ▶ Jeśli ustawienia enkoderów są modyfikowane, to należy na nowo skonfigurować kompensację błędów



Dla wszystkich metod musi zostać bardzo dokładnie zmierzony rzeczywisty przebieg błędów, np. przy pomocy porównawczego przyrządu pomiarowego lub wzorca kalibracji.



Linearna kompensacja błędów oraz fragmentaryczna linearna kompensacja błędów nie mogą być ze sobą kombinowane.



Jeśli aktywowane jest przesunięcie punktu referencyjnego, to należy następnie ponownie skonfigurować kompensację błędów. W ten sposób unika się błędów pomiaru.

### Konfigurowanie liniowej kompensacji błędów (LEC)

W przypadku liniowej kompensacji błędów (LEC) urządzenie stosuje współczynnik kompensacji, obliczony z zadanej długości lub kąta wzorca pomiaru (zadana długość bądź zadany kąt) i rzeczywistego dystansu przemieszczenia (długość rzeczywista lub kąt rzeczywisty). Współczynnik kompensacji zostaje zastosowany na całym zakresie pomiaru.

Ścieżka: **Ustawienia ▶ Osie ▶ <Nazwa osi> ▶ Kompensacja błędów ▶ Liniowa kompensacja błędów (LEC)**

Parametry	Objaśnienie
<b>Kompensacja</b>	<p>Mechaniczne wpływy na osie maszyny są kompensowane</p> <p>Ustawienia:</p> <ul style="list-style-type: none"> <li>■ <b>ON: Kompensacja</b> jest aktywna</li> <li>■ <b>OFF: Kompensacja</b> nie jest aktywna</li> <li>■ Wartość standardowa: <b>OFF</b></li> </ul> <div style="border: 1px solid black; padding: 5px; margin-top: 10px;"> <p><b>i</b> Jeśli <b>Kompensacja</b> jest aktywna, to <b>Długość zadana</b> i <b>Długość rzeczywista</b> nie mogą być poddawane edycji bądź generowane.</p> </div>
<b>Długość zadana</b>	<p>Pole wpisu długości wzorca pomiaru zgodnie z zaleceniami producenta</p> <p>Jednostka: milimetry lub stopnie (zależne od przyrządu pomiarowego)</p>
<b>Długość rzeczywista</b>	<p>Pole wpisu dla zmierzonej długości (rzeczywisty zakres przemieszczenia)</p> <p>Jednostka: milimetry lub stopnie (zależne od przyrządu pomiarowego)</p>
<p><b>i</b> <b>Liniowa kompensacja błędów (LEC)</b> może być zastosowana także dla enkoderów kątowych, jeżeli kąt rotacji wynosi mniej niż 360°.</p>	

### Konfigurowanie fragmentarycznej liniowej kompensacji błędów (SLEC)

Dla przeprowadzenia fragmentarycznej liniowej kompensacji błędów oś jest dzielona za pomocą maks. 200 punktów oporowych na krótkie odcinki. Odchylenie pomiędzy rzeczywistą drogą przemieszczenia od długości odcinka na danym fragmencie daje wartość kompensacji, wyrównującą mechaniczne wpływy na osi.



Jeśli dla przetwornika do pomiaru kąta wybrano tryb odczytu -  $\infty \dots \infty$ , to kompensacja błędów przetworników pomiaru kąta nie działa na ujemne wartości tabeli punktów oporowych.

#### Ustawienia ► Osie ► <Nazwa osi> ► Kompensacja błędów ► Częściowa liniowa kompensacja błędów (SLEC)

Parametry	Objaśnienie
<b>Kompensacja</b>	<p>Mechaniczne wpływy na osie maszyny są kompensowane</p> <p>Ustawienia:</p> <ul style="list-style-type: none"> <li>■ <b>ON: Kompensacja</b> jest aktywna</li> <li>■ <b>OFF: Kompensacja</b> nie jest aktywna</li> <li>■ Wartość standardowa: <b>OFF</b></li> </ul>
	<div style="border: 1px solid black; padding: 5px;"> <p>Jeśli <b>Kompensacja</b> jest aktywna, to <b>Tabela punktów korekcji</b> nie może być poddawana edycji bądź generowana.</p> </div>
<b>Tabela punktów korekcji</b>	<p>Otwiera tabelę punktów oporowych dla manualnej edycji</p> <p>W tabeli przedstawiono z poszczególnych odcinków toru:</p> <ul style="list-style-type: none"> <li>■ <b>Pozycje punktów oporowych (P)</b></li> <li>■ <b>Wartości kompensacji (D)</b></li> </ul>
<b>Tworzenie tabeli punktów oporowych</b>	<p>Otwiera menu dla generowania nowej <b>Tabela punktów korekcji</b></p> <p><b>Dalsze informacje:</b> "Tworzenie tabeli punktów oporowych", Strona 101</p>

**Tworzenie tabeli punktów oporowych**

Ścieżka: **Ustawienia ▶ Osie ▶ <Nazwa osi> ▶ Kompensacja błędów ▶ Częściowa liniowa kompensacja błędów (SLEC) ▶ Tworzenie tabeli punktów oporowych**

Parametry	Objaśnienie
<b>Liczba punktów korekcji</b>	Liczba punktów oporowych na mechanicznej osi maszyny <ul style="list-style-type: none"> <li>■ Zakres ustawienia: <b>2 ... 200</b></li> <li>■ Wartość standardowa: <b>2</b></li> </ul>
<b>Odległość punktów korekcji</b>	Odstęp punktów oporowych na mechanicznej osi maszyny <ul style="list-style-type: none"> <li>■ Wartość standardowa: <b>100.00000</b></li> </ul>
<b>punkt startu</b>	Punkt startu definiuje od jakiej pozycji zostaje stosowana kompensacja na osi <ul style="list-style-type: none"> <li>■ Wartość standardowa: <b>0.00000</b></li> </ul>
<b>Generować</b>	Generuje na podstawie wpisywanych danych nową tabelę punktów oporowych

- ▶ Wartość kompensacji (D) "**0,0**" dla punktu oporowego **0** podać
- ▶ Określone w pomiarze wartości kompensacji podać w polu **Wartość kompensacji (D)** dla wygenerowanych punktów oporowych
- ▶ Zapisy z **RET** potwierdzić

**Tworzenie tabeli punktów oporowych**

**Ustawienia ▶ Osie ▶ <Nazwa osi> ▶ Kompensacja błędów ▶ Częściowa liniowa kompensacja błędów (SLEC) ▶ Tworzenie tabeli punktów oporowych**

Parametry	Objaśnienie
<b>Liczba punktów korekcji</b>	Liczba punktów oporowych na mechanicznej osi maszyny <ul style="list-style-type: none"> <li>■ Zakres ustawienia: <b>2 ... 200</b></li> <li>■ Wartość standardowa: <b>2</b></li> </ul>
<b>Odległość punktów korekcji</b>	Odstęp punktów oporowych na mechanicznej osi maszyny <ul style="list-style-type: none"> <li>■ Wartość standardowa: <b>100.00000</b></li> </ul>
<b>punkt startu</b>	Punkt startu definiuje od jakiej pozycji zostaje stosowana kompensacja na osi <ul style="list-style-type: none"> <li>■ Wartość standardowa: <b>0.00000</b></li> </ul>
<b>Generować</b>	Generuje na podstawie wpisywanych danych nową tabelę punktów oporowych

### Dopasowanie istniejącej tabeli punktów oporowych

Po wygenerowaniu tabeli punktów oporowych dla fragmentarycznej liniowej kompensacji błędów, tabela ta może być odpowiednio dopasowana w razie konieczności.

**Ustawienia ▶ Osie ▶ <Nazwa osi> ▶ Kompensacja błędów ▶  
Częściowa liniowa kompensacja błędów (SLEC)**

- ▶ **Kompensacja** przełącznikiem suwakowym **ON/OFF** dezaktywować
- ▶ Na **Tabela punktów korekcji** kliknąć
- ▶ W tabeli punktów oporowych wyświetlane są **Pozycje punktów oporowych (P)** i **Wartości kompensacji (D)** odpowiednich fragmentów odcinka
- ▶ **Wartość kompensacji (D)** dla punktów oporowych dopasować
- ▶ Zapisy z **RET** potwierdzić
- ▶ Aby przejść do poprzedniego wskazania, na **Powrót** kliknąć
- ▶ **Kompensacja** przełącznikiem suwakowym **ON/OFF** aktywować
- ▶ Dopasowana kompensacja błędów dla osi zostaje zastosowana



**Dalsze informacje:** "Konfigurowanie fragmentarycznej liniowej kompensacji błędów (SLEC)", Strona 100

### 4.6.6 Konfigurowanie osi wrzeciona ;

W zależności od konfiguracji podłączonej obrabiarki należy przed eksploatacją skonfigurować wejścia i wyjścia oraz dalsze parametry osi wrzeciona. Jeśli na obrabiarce stosowane jest **Wrzeciono przekładniowe**, to można także konfigurować odpowiednie stopnie przekładni.

Oś wrzeciona jest uruchamiana bądź zatrzymywana przy pomocy **M-funkcje** M3/M4 lub odręcznie.

Jeśli **M-funkcje** M3/M4 nie są dostępne, to wrzeciono może być obsługiwane tylko odręcznie. W tym celu należy skonfigurować parametry cyfrowych wejść **Wrzeciono start** i **Wrzeciono stop**.

Wysterowanie osi wrzeciona	Analogowe wyjście	Wejścia	
		Wrzeciono start	Wrzeciono stop
odręcznie	przyporządkowane	przyporządkowane	przyporządkowane
<b>M-funkcje</b> M3/M4	przyporządkowane	nie połączone	nie połączone

Poniższa grafika pokazuje wykonanie konfiguracji:

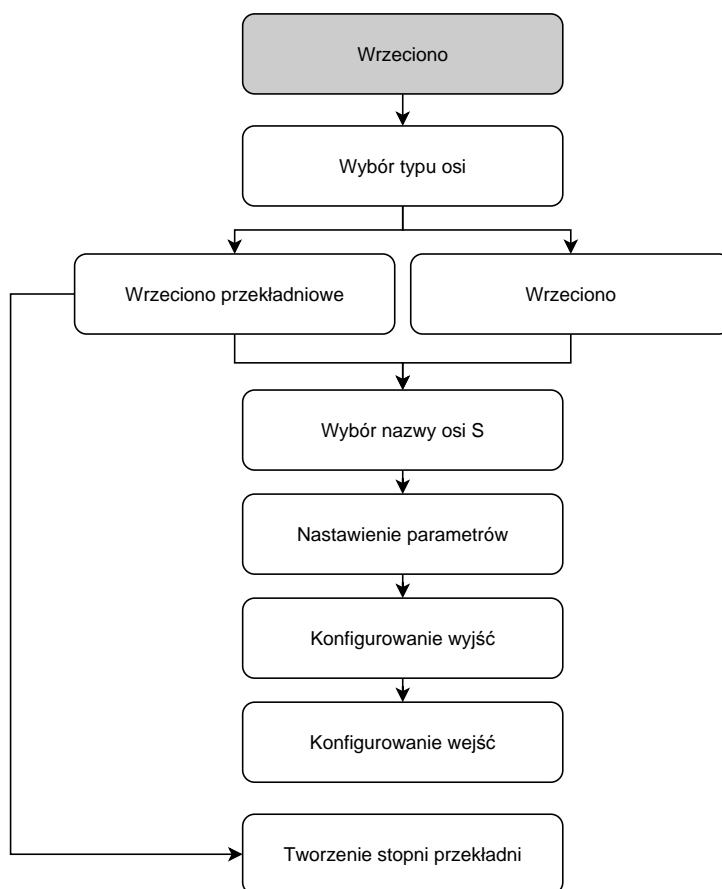

## Oś wrzeciona S

Ustawienia ► Osie ► Oś wrzeciona S

Parametry	Objaśnienie
Nazwa osi	Definicja nazwy osi przedstawianej w podglądzie pozycji Ustawienia: <ul style="list-style-type: none"> <li>■ <b>S</b></li> <li>■ Ustawienie standardowe: <b>S</b></li> </ul>
Typ osi	Definicja typu osi Ustawienia: <ul style="list-style-type: none"> <li>■ <b>Nie zdefiniowano</b></li> <li>■ <b>Wrzeciono</b></li> <li>■ <b>Wrzeciono przekładniowe</b></li> </ul>
Enkoder	Konfiguracja podłączonego enkodera <b>Dalsze informacje:</b> "Przegląd typowych enkoderów", Strona 90
Kompensacja błędów	Konfigurowanie linearnej kompensacji błędów <b>LEC</b> lub fragmentarycznej linearnej kompensacji błędów <b>SLEC</b> <b>Dalsze informacje:</b> "Przeprowadzenie kompensacji błędów", Strona 98
Wyjścia	Konfiguracja <b>Wyjścia</b> dla wrzeciona <b>Dalsze informacje:</b> "Wyjścia (S)", Strona 105
Wejścia	Konfiguracja <b>Wejścia</b> dla wrzeciona <b>Dalsze informacje:</b> "Wejścia (S)", Strona 108
Biegi przekładni	Konfiguracja <b>Biegi przekładni</b> dla <b>Wrzeciono przekładniowe</b> <b>Dalsze informacje:</b> "Biegi przekładni", Strona 111
Wybór biegu przekładni zewnętrznym sygnałem	Wybór opcji <b>Biegi przekładniWrzeciono przekładniowe</b> sygnałami zewnętrznymi. Aby móc zmienić <b>Biegi przekładni</b> , musi być przyłożone napięcie DC 24 V do styku X105.17/18/36 Ustawienia <ul style="list-style-type: none"> <li>■ <b>ON:</b> wybór <b>Biegi przekładni</b> następuje sygnałami zewnętrznymi</li> <li>■ <b>OFF:</b> wybór <b>Biegi przekładni</b> następuje manualnie w trybach pracy</li> <li>■ Wartość standardowa: <b>OFF</b></li> </ul>
Czas rozruchu dla górnego zakresu obrotów wrzeciona	Ustawienie opcji <b>Czas rozruchu</b> od postoju do maksymalnych obrotów <b>Smax</b> dla górnego zakresu obrotów <ul style="list-style-type: none"> <li>■ Zakres ustawienia: <b>50 ms ... 10000 ms</b></li> <li>■ Wartość standardowa: <b>500</b></li> </ul>
Czas rozruchu dla dolnego zakresu obrotów wrzeciona	Ustawienie opcji <b>Czas rozruchu</b> od postoju do maksymalnych obrotów <b>Smax</b> dla dolnego zakresu obrotów <ul style="list-style-type: none"> <li>■ Zakres ustawienia: <b>50 ms ... 10000 ms</b></li> <li>■ Wartość standardowa: <b>500</b></li> </ul>
Punkt załamania charakterystyk czasów rozruchu	Definicja granicy między górnym i dolnym zakresem obrotów wrzeciona. Wartość czasu rozruchu musi być dopasowana do <b>Smax</b> <ul style="list-style-type: none"> <li>■ Zakres ustawienia: <b>0 1/min ... 2000 1/min</b></li> <li>■ Wartość standardowa: <b>1500</b></li> </ul>



Parametry	Objaśnienie
<b>Minimalna prędkość obrotowa</b>	Ustawienie minimalnej prędkości obrotowej wrzeciona <ul style="list-style-type: none"> <li>■ Zakres ustawienia: <b>0 1/min ... 500 1/min</b></li> <li>■ Wartość standardowa: <b>50</b></li> </ul>
<b>Maksymalna prędkość obrotowa wrzeciona dla nastawionego stop wrzeciona</b>	Ustawienie maksymalnych obrotów wrzeciona dla nastawionego stop wrzeciona <ul style="list-style-type: none"> <li>■ Zakres ustawienia: <b>0 1/min ... 500 1/min</b></li> <li>■ Wartość standardowa: <b>30</b></li> </ul>
<div style="border: 1px solid black; padding: 5px; display: inline-block;">  <p>Aby móc korzystać z tej funkcji, należy przydzielić wejście do parametru <b>Pozycja wrzeciona</b> .  <b>Dalsze informacje:</b> "Wejścia (S)", Strona 108</p> </div>	
<b>Maksymalna prędkość obrotowa wrzeciona dla nacinania gwintu</b>	Ustawienie maksymalnych obrotów wrzeciona dla nacinania gwintu przy gwintowaniu <ul style="list-style-type: none"> <li>■ Zakres ustawienia: <b>100 1/min ... 2000 1/min</b></li> <li>■ Wartość standardowa: <b>1000</b></li> </ul>

### Czasy rozruchu wrzeciona

Wartość **Punkt załamania charakterystyk czasów rozruchu** rozdziela obroty wrzeciona na dwa zakresy. Dla każdego zakresu może być definiowany własny czas rozruchu:

- **Czas rozruchu dla górnego zakresu obrotów wrzeciona:** Okres czasu, w którym napęd przyspiesza z postoju do maksymalnych obrotów **Smax**
- **Czas rozruchu dla dolnego zakresu obrotów wrzeciona:** Okres czasu, w którym napęd przyspiesza z postoju do maksymalnych obrotów **Smax**

### Wyjścia (S)

W ustawieniach wyjść konfigurujesz silnik. W zależności od typu silnika należy dokonać różnych ustawień.

Ustawienia ► Osie ► S ► Wyjścia

Parametry	Objaśnienie
<b>Typ silnika</b>	<ul style="list-style-type: none"> <li>■ Serwomotor bipolarny: <b>-10 V ... 10 V</b></li> <li>■ Serwomotor unipolarny: <b>0 V ... 10 V</b></li> <li>■ Silnik krokowy</li> </ul>

**Typ silnika: Serwomotor bipolarny**

Ustawienia ► Osie ► S ► Wyjścia

Parametry	Objaśnienie
<b>Analogowe wyjście</b>	Przypisanie wyjścia analogowego zgodnie z obciążeniem pinów <ul style="list-style-type: none"> <li>Wartość standardowa: <b>Nie połączony</b></li> </ul>
<b>Analogowe wyjście jest odwrócone</b>	Jeśli ta funkcja jest aktywna, to sygnał analogowy jest invertowany na wyjściu <ul style="list-style-type: none"> <li>Wartość standardowa: nie aktywne</li> </ul>
<b>Smax</b>	Definicja <b>Prędkość obrotowa wrzeciona</b> , osiąganą przy <b>Umax</b> . <ul style="list-style-type: none"> <li>Zakres ustawienia: <b>1 1/min ... 10000 1/min</b></li> <li>Wartość standardowa: <b>2000</b></li> </ul>
<b>Umax</b>	Maksymalne napięcie, wydawane na wyjściu analogowym, dla osiągnięcia <b>Smax</b> . <ul style="list-style-type: none"> <li>Zakres ustawienia: <b>1000 mV ... 10000 mV</b></li> <li>Wartość standardowa: <b>9000</b></li> </ul>
<b>Aktywowanie napędu</b>	Przypisanie wyjścia cyfrowego dla odblokowania napędu zgodnie z obciążeniem pinów <ul style="list-style-type: none"> <li>Wartość standardowa: <b>Nie połączony</b></li> </ul>

**Typ silnika: Serwomotor unipolarny**

Ustawienia ► Osie ► S ► Wyjścia

Parametry	Objaśnienie
Analogowe wyjście	Przypisanie wyjścia analogowego zgodnie z obciążeniem pinów <ul style="list-style-type: none"> <li>Wartość standardowa: <b>Nie połączony</b></li> </ul>
Analogowe wyjście jest odwrócone	Jeśli ta funkcja jest aktywna, to sygnał analogowy jest invertowany na wyjściu <ul style="list-style-type: none"> <li>Wartość standardowa: nie aktywne</li> </ul>
Smax	Definicja <b>Prędkość obrotowa wrzeczona</b> , osiąganą przy <b>Umax</b> . <ul style="list-style-type: none"> <li>Zakres ustawienia: <b>1 1/min ... 10000 1/min</b></li> <li>Wartość standardowa: <b>2000</b></li> </ul>
Umax	Maksymalne napięcie, wydawane na wyjściu analogowym, dla osiągnięcia <b>Smax</b> . <ul style="list-style-type: none"> <li>Zakres ustawienia: <b>1000 mV ... 10000 mV</b></li> <li>Wartość standardowa: <b>9000</b></li> </ul>
Aktywacja bieg prawoskrętny	Przypisanie wyjścia cyfrowego dla aktywacji prawoskrętnego ruchu Wejście musi być skonfigurowane przy wyborze typu silnika <b>Serwomotor unipolarny</b> . <ul style="list-style-type: none"> <li>Wartość standardowa: <b>Nie połączony</b></li> </ul>
Aktywacja bieg lewoskrętny	Przypisanie wyjścia cyfrowego dla aktywacji prawoskrętnego ruchu Wejście musi być skonfigurowane przy wyborze typu silnika <b>Serwomotor unipolarny</b> . <ul style="list-style-type: none"> <li>Wartość standardowa: <b>Nie połączony</b></li> </ul>
Aktywowanie napędu	Przypisanie wyjścia cyfrowego dla odblokowania napędu zgodnie z obciążeniem pinów <ul style="list-style-type: none"> <li>Wartość standardowa: <b>Nie połączony</b></li> </ul>

### Typ silnika: Silnik krokowy

Parametry	Objaśnienie
Wyjście dla silnika krokowego	Przypisanie wyjścia silnika krokowego zgodnie z obciążeniem pinów <ul style="list-style-type: none"> <li>Wartość standardowa: <b>Nie połączony</b></li> </ul>
Minimalna częstot.kroku	Definicja minimalnej częstotliwości kroku podłączonego silnika krokowego <ul style="list-style-type: none"> <li>Zakres ustawienia: <b>0 kHz ... 1000 kHz</b></li> <li>Wartość standardowa: <b>0 000</b></li> </ul>
Maksymalna częstot. kroku	Definicja maksymalnej częstotliwości krokowej podłączonego silnika krokowego <ul style="list-style-type: none"> <li>Zakres ustawienia: <b>0 kHz ... 1000 kHz</b></li> <li>Wartość standardowa: <b>20 000</b></li> </ul>
Sygnal kierunku jest odwrócony	Aktywacja funkcji, jeśli ma być zmieniany kierunek obrotu podłączonego silnika krokowego <ul style="list-style-type: none"> <li>Wartość standardowa: nie aktywne</li> </ul>
Smax	Definicja <b>Prędkość obrotowa wrzeciona</b> , osiąganą przy <b>Umax</b> . <ul style="list-style-type: none"> <li>Zakres ustawienia: <b>1 1/min ... 10000 1/min</b></li> <li>Wartość standardowa: <b>2000</b></li> </ul>
Aktywowanie napędu	Przypisanie wyjścia cyfrowego dla odblokowania napędu zgodnie z obciążeniem pinów <ul style="list-style-type: none"> <li>Wartość standardowa: <b>Nie połączony</b></li> </ul>

### Wejścia (S)

Ustawienia ► Osie ► S ► Wejścia

Parametry	Objaśnienie
Polecenia przemieszczenia od cyfrowego wejścia	Konfiguracja poleceń przemieszczenia dla cyfrowego wejścia wrzeciona nie np. klawisze Jog dla startu wrzeciona i stopu wrzeciona
Cyfrowe wejścia zwolnienia	Konfiguracja cyfrowych wejść dla odblokowania wrzeciona
Odczyt obrotów przez cyfrowe wejście	Konfiguracja odczytu rzeczywistych obrotów; przypisać wejście, jeśli ma być wyświetlana rzeczywista prędkość obrotowa; podanie prędkości obrotowej przy napięciu wejściowym 5 V



## Polecenia przemieszczenia od cyfrowego wejścia (S)

Ustawienia ► Osie ► S ► Wejścia ► Polecenia przemieszczenia od cyfrowego wejścia

Parametry	Objaśnienie
Zwolnić cyfrowe polecenia przemieszczenia	Wykorzystanie cyfrowych rozkazów przemieszczenia <ul style="list-style-type: none"> <li>Ustawienia: <b>ON</b> lub <b>OFF</b></li> <li>Wartość standardowa: <b>OFF</b></li> </ul>
Wrzecziono start	Przypisanie cyfrowego wejścia dla startu wrzeciona zgodnie z obciążeniem pinów <ul style="list-style-type: none"> <li>Wartość standardowa: <b>Nie połączony</b></li> </ul>
Wrzecziono stop	Przypisanie cyfrowego wejścia dla stop wrzeciona zgodnie z obciążeniem pinów <ul style="list-style-type: none"> <li>Wartość standardowa: <b>Nie połączony</b></li> </ul>

## Cyfrowe wejścia aktywacji (S)

Ustawienia ► Osie ► S ► Wejścia ► Cyfrowe wejścia zwolnienia

Parametry	Objaśnienie
Gotowość wrzeciona	Przypisanie cyfrowego wejścia, pokazuje, iż wrzecziono znajduje się w bezbłędnym stanie <ul style="list-style-type: none"> <li>Wartość standardowa: <b>Nie połączony</b></li> </ul>
Przerwanie działania wrzeciona	Przypisanie cyfrowego wejścia; przełącza aktywny stan skonfigurowanego analogowego wyjścia wrzeciona natychmiast bezprądowo. Ruch wrzeciona zostaje zatrzymany bez rampy, niekiedy zatrzymuje się automatycznie przemieszczana oś i powstrzymywane jest aktywowanie wrzeciona. <div style="border: 1px solid black; padding: 5px; margin-top: 10px;"> <p> Za natychmiastowe zatrzymanie wrzeciona odpowiada producent obrabiarek.</p> </div> <ul style="list-style-type: none"> <li>Wartość standardowa: <b>Nie połączony</b></li> </ul>
Zabezpieczenie ochronne wrzeciona	Przypisanie cyfrowego wejścia, pokazuje, czy dostępne zabezpieczenie wrzeciona jest otwarte czy też zamknięte Ten sygnał wpływa na komunikaty o błędach i przebieg programu. <div style="border: 1px solid black; padding: 5px; margin-top: 10px;"> <p> Za natychmiastowe zatrzymanie wrzeciona przy otwartym zabezpieczeniu wrzeciona odpowiada producent obrabiarek.</p> </div> <ul style="list-style-type: none"> <li>Wartość standardowa: <b>Nie połączony</b></li> </ul>
Położenie końcowe pinoli +	Przypisanie cyfrowego wejścia dla górnego wyłącznika końcowego pinoli. Wejście wykorzystywane jest dla rewersowania wrzeciona przy nacinaniu gwintu <ul style="list-style-type: none"> <li>Wartość standardowa: <b>Nie połączony</b></li> </ul>
Położenie końcowe pinoli -	Przypisanie cyfrowego wejścia dla dolnego wyłącznika końcowego pinoli. Wejście wykorzystywane jest dla rewersowania wrzeciona przy nacinaniu gwintu <ul style="list-style-type: none"> <li>Wartość standardowa: <b>Nie połączony</b></li> </ul>

Parametry	Objaśnienie
Pozycja wrzeciona	<p>Przydzielenie cyfrowego wejścia; sygnał odłącza wrzeciono przy nastawionych pod <b>Maksymalna prędkość obrotowa wrzeciona dla nastawionego stop wrzeciona</b> obrotach od zasilania przy zatrzymaniu w żądanym położeniu</p> <ul style="list-style-type: none"> <li>Wartość standardowa: <b>Nie połączony</b></li> </ul>
Aktywowanie wrzeciona bieg lewoskrętny	<p>Przydzielenie cyfrowego wejścia dla kierunku obrotu wrzeciona w ruchu lewoskrętnym zgodnie z obciążeniem pinów</p> <ul style="list-style-type: none"> <li>Wartość standardowa: <b>Nie połączony</b></li> </ul> <div style="border: 1px solid black; padding: 5px; margin-top: 10px;"> <p><b>i</b> Zewnętrzny sygnał wejściowy ma priorytet odnośnie kierunku obrotu ustawionego w <b>Menu OEM</b> bądź w menu <b>Programowanie</b></p> </div> <div style="border: 1px solid black; padding: 5px; margin-top: 10px;"> <p><b>i</b> Zewnętrzny sygnał jest ewaluowany tylko, jeśli na cyfrowym wejściu dla <b>Wrzeciono start</b> występuje stały poziom high.</p> </div>

### Odczyt obrotów przez cyfrowe wejście (S)

Ustawienia ► Osie ► S ► Wejścia ► Odczyt obrotów przez cyfrowe wejście

Parametry	Objaśnienie
Odczyt obrotów przez cyfrowe wejście	<p>Aktywacja wyświetlania obrotów wrzeciona w odczycie położenia</p> <ul style="list-style-type: none"> <li>Ustawienia: <b>ON</b> lub <b>OFF</b></li> <li>Wartość standardowa: <b>OFF</b></li> </ul>
Wejście dla odczytu obrotów	<p>Przydzielenie cyfrowego wejścia zgodnie z obciążeniem pinów</p> <ul style="list-style-type: none"> <li>Wartość standardowa: <b>Nie połączony</b></li> </ul>
Obroty przy napięciu wejściowym 5 V	<p>Wpisywanie obrotów wrzeciona przy napięciu wejściowym wynoszącym 5 V</p> <ul style="list-style-type: none"> <li>Wartość standardowa: <b>2000</b></li> </ul> <div style="border: 1px solid black; padding: 5px; margin-top: 10px;"> <p><b>i</b> Zmierzone napięcie wejściowe jest przeliczane ze współczynnikiem <b>Obroty przy napięciu wejściowym 5 V</b>. Wynik pojawia się w odczycie położenia jako rzeczywiste obroty.</p> </div>

### Biegi przekładni dołączyć

Ustawienia ► Osie ► S ► Biegi przekładni ► +

Parametry	Objaśnienie
<b>+</b>	Dołączenie nowego stopnia przekładni z nazwą domyślną

## Biegi przekładni

Ustawienia ► Osie ► S ► Biegi przekładni

Parametry	Objaśnienie
Nazwa	Podanie nazwy dla stopnia przekładni <ul style="list-style-type: none"> <li>Wartość standardowa: <b>Stage [n]</b></li> </ul>
Smax	Definicja <b>Prędkość obrotowa wrzeciona</b> , osiąganą przy <b>Umax</b> . <ul style="list-style-type: none"> <li>Zakres ustawienia: <b>1 1/min ... 10000 1/min</b></li> <li>Wartość standardowa: <b>2000</b></li> </ul>
Czas rozruchu dla górnego zakresu obrotów wrzeciona	Ustawienie koniecznego <b>Czas rozruchu</b> aż zostanie osiągnięte <b>Smax</b> . <ul style="list-style-type: none"> <li>Zakres ustawienia: <b>50 ms ... 10000 ms</b></li> <li>Wartość standardowa: <b>500</b></li> </ul>
Czas rozruchu dla dolnego zakresu obrotów wrzeciona	Ustawienie koniecznego <b>Czas rozruchu</b> aż zostanie osiągnięte <b>Smax</b> . <ul style="list-style-type: none"> <li>Zakres ustawienia: <b>50 ms ... 10000 ms</b></li> <li>Wartość standardowa: <b>500</b></li> </ul>
Punkt załamania charakterystyk czasów rozruchu	Ustawienie obrotów wrzeciona, zaznaczające przejście od górnego do dolnego zakresu obrotów wrzeciona <ul style="list-style-type: none"> <li>Zakres ustawienia: <b>0 1/min ... 2000 1/min</b></li> <li>Wartość standardowa: <b>1500</b></li> </ul>
Minimalna prędkość obrotowa	Ustawienie minimalnej prędkości obrotowej wrzeciona <ul style="list-style-type: none"> <li>Zakres ustawienia: <b>0 1/min ... 10000 1/min</b></li> <li>Wartość standardowa: <b>50</b></li> </ul>
Usunąć	Usuwanie wybranego stopnia przekładni

## 4.6.7 Funkcje przełączania

Ustawienia ► Osie ► Ogólne nastawienia ► Funkcje przełączania



Funkcje przełączania nie mogą być wykorzystywane jako część składowa funkcji bezpieczeństwa funkcjonalnego.

Parametry	Objaśnienie
Wejścia	Przypisanie cyfrowego wejścia do odpowiedniej funkcji przełączenia zgodnie z obciążeniem pinów <b>Dalsze informacje:</b> "Wejścia (Funkcje przełączania)", Strona 112
Wyjścia	Przypisanie cyfrowego wyjścia do odpowiedniej funkcji przełączenia zgodnie z obciążeniem pinów <b>Dalsze informacje:</b> "Wyjścia (Funkcje przełączania)", Strona 112

## Wejścia (Funkcje przełączania)



Funkcje przełączania nie mogą być wykorzystywane jako część składowa funkcji bezpieczeństwa funkcjonalnego.

Ustawienia ► Osie ► Ogólne nastawienia ► Funkcje przełączania ► Wejścia

Parametry	Objaśnienie
Napięcie sterowania on/ein	Przyporządkowanie cyfrowego wejścia dla odpytania zewnętrznego napięcia sterowania (np. dla sterowanej obrabiarki) <ul style="list-style-type: none"> <li>Wartość standardowa: <b>Nie połączony</b></li> </ul>
Wyłączenie awaryjne (Not-Aus) aktywne	Przyporządkowanie cyfrowego wejścia dla odpytania, czy zewnętrznie podłączony wyłącznik awaryjny został aktywowany <ul style="list-style-type: none"> <li>Wartość standardowa: <b>Nie połączony</b></li> </ul>

## Wyjścia (Funkcje przełączania)



Funkcje przełączania nie mogą być wykorzystywane jako część składowa funkcji bezpieczeństwa funkcjonalnego.

Ustawienia ► Osie ► Ogólne nastawienia ► Funkcje przełączania ► Wyjścia

Parametry	Objaśnienie
Chłodziwo	Przyporządkowanie cyfrowego wyjścia dla aktywowania bądź dezaktywowania zaopatrzenia obrabiarki w chłodziwo. <ul style="list-style-type: none"> <li>Wartość standardowa: <b>Nie połączony</b></li> </ul>
Definiowana przez użytkownika funkcja przełączenia	Przypisanie wyjścia przekaźnika, który włącza się kilka sekund po wyłączeniu urządzenia. Przykład: ten obwód może sprzęgać włączanie i wyłączenie urządzenia z włączaniem i wyłączeniem sterowanej obrabiarki. <ul style="list-style-type: none"> <li>Wartość standardowa: <b>Nie połączony</b></li> </ul>



### 4.6.8 Sprzężanie osi

Jeśli osie są sprzężane ze sobą, to urządzenie przelicza wartości położenia obydwu osi odpowiednio do wybranego rodzaju przeliczenia. Na odczycie położenia wyświetlana jest tylko oś główna z obliczoną wartością położenia.



**Ustawienia ► Osie ► <Nazwa osi>**

Parametry	Objaśnienie
<b>Typ osi</b>	<p>Definicja typu osi</p> <p>Ustawienia:</p> <ul style="list-style-type: none"> <li>■ <b>Sprzężona oś:</b> oś, której wartość położenia jest przeliczana z osią główną</li> </ul> <div style="border: 1px solid black; padding: 5px; margin-bottom: 5px;"> <p><b>i</b> Osie sprzężenia nie pojawiają się w odczycie położenia. Oś położenia pokazuje tylko oś główną z obliczoną wartością położenia obydwu osi.</p> </div> <div style="border: 1px solid black; padding: 5px;"> <p><b>i</b> W przypadku osi sprzężenia urządzenie dopasowuje nazwę osi automatycznie. Nazwa osi składa się z nazwy osi głównej oraz wybranej metody przeliczania, np. <b>+X</b>.</p> </div>
<b>Sprzężona oś główna</b>	<p>Wybór osi głównej, z którą sprzężana jest dana oś</p> <p>Wartość standardowa: brak</p>
<b>Przeliczenie z osią główną</b>	<p>Rodzaj przeliczenia wartości położenia osi głównej i osi sprzężenia</p> <p>Ustawienia:</p> <ul style="list-style-type: none"> <li>■ <b>+</b>: wartości położenia są dodawane (oś główna + oś sprzężenia)</li> <li>■ <b>-</b>: wartości położenia są odejmowane (oś główna - oś sprzężenia)</li> <li>■ Wartość standardowa: <b>+</b></li> </ul>

## 4.6.9 Oś średnicy

Jeśli nie chcesz pracować z tabelą punktów odniesienia lub tabelą narzędzi, możesz aktywować bezpośrednio wprowadzanie danych za pomocą etykiety osi X.

**Ustawienia ► Osie ► Ogólne nastawienia ► Oś średnicy**

Parametry	Objaśnienie
<b>Ustawienie punktu odniesienia przez etykietę osi</b>	<p>Ustalenie, czy ma zostać uaktywnione szybkie ustawienie punktu odniesienia przez etykietę (label) osi</p> <div style="border: 1px solid black; padding: 5px; margin-top: 10px;"> <p> Ustawienie punktu odniesienia przez etykietę osi może prowadzić do nieprzewidzianego przesuwania punktu odniesienia dalej od centrum obrabianego detalu.</p> </div> <p>Ustawienia:</p> <ul style="list-style-type: none"> <li>■ <b>ON</b>: ustawienie punktu odniesienia przez etykietę osi jest aktywne</li> <li>■ <b>OFF</b>: ustawienie punktu odniesienia przez etykietę osi nie jest aktywne</li> <li>■ Wartość standardowa: <b>OFF</b></li> </ul>
<b>Uwzględnić punkty odniesienia przy CSS</b>	<p>Ustalenie, czy punkty odniesienia mają być uwzględniane przy CSS</p> <div style="border: 1px solid black; padding: 5px; margin-top: 10px;"> <p> Uwzględnianie punktów odniesienia przy CSS może prowadzić do stanu, przy którym CSS nie oddziałuje więcej na fizyczny punkt środkowy obrabianego detalu.</p> </div> <p>Ustawienia:</p> <ul style="list-style-type: none"> <li>■ <b>ON</b>: uwzględnianie wartości punktów odniesienia przy CSS jest aktywne</li> <li>■ <b>OFF</b>: uwzględnianie wartości punktów odniesienia przy CSS nie jest aktywne</li> <li>■ Wartość standardowa: <b>OFF</b></li> </ul>

#### 4.6.10 Znaczniki referencyjne

Ustawienia ► Osie ► Ogólne nastawienia ► Znaczniki referencyjne

Parametry	Objaśnienie
<b>Szukanie znaczników referencyjnych po starcie urządzenia</b>	<p>Ustawienie szukania znaczników referencyjnych po starcie urządzenia</p> <p>Ustawienia:</p> <ul style="list-style-type: none"> <li>■ <b>ON</b>: szukanie znaczników referencyjnych musi być wykonane po starcie urządzenia</li> <li>■ <b>OFF</b>: szukanie znaczników referencyjnych po starcie urządzenia nie jest wymagane</li> <li>■ Wartość standardowa: <b>ON</b></li> </ul>
<b>Anulowanie szukania znaczników referencyjnych możliwe dla wszystkich użytkowników</b>	<p>Określenie, czy szukanie znaczników referencyjnych może być przerwane przez wszystkie typy użytkowników</p> <p>Ustawienia</p> <ul style="list-style-type: none"> <li>■ <b>ON</b>: każdy typ użytkownika może przerwać szukanie znaczników referencyjnych</li> <li>■ <b>OFF</b>: tylko typ użytkownika <b>OEM</b> lub <b>Setup</b> może anulować szukanie znaczników referencyjnych</li> <li>■ Wartość standardowa: <b>OFF</b></li> </ul>
<b>Szukanie znaczników referencyjnych</b>	<b>Start</b> uruchamia szukanie znaczników referencyjnych i otwiera strefę roboczą
<b>Status szukania znaczników referencyjnych</b>	<p>Wskazanie, czy szukanie znaczników referencyjnych było udane</p> <p>Wskazanie:</p> <ul style="list-style-type: none"> <li>■ <b>Udana</b></li> <li>■ <b>Nieudana</b></li> </ul>
<b>Anulowanie szukania znaczników referencyjnych</b>	<p>Wskazanie, czy szukanie znaczników referencyjnych zostało przerwane</p> <p>Wskazanie:</p> <ul style="list-style-type: none"> <li>■ <b>Tak</b></li> <li>■ <b>Nie</b></li> </ul>

## Włączenie szukania znaczników referencyjnych

Przy pomocy znaczników referencyjnych urządzenie może referencjonować stół obrabiarki względem obrabiarki. Przy włączonym szukaniu znaczników referencyjnych zostaje po starcie urządzenia wyświetlany asystent, żądający od obsługującego, przemieszczenia osi w celu szukania znaczników referencyjnych.

**Warunek:** zamontowane przetworniki dysponują znacznikami referencyjnymi, skonfigurowanymi w parametrach osiowych.



W przypadku enkoderów z interfejsem EnDat może zostać pominięte szukanie znaczników referencyjnych, ponieważ osie są referencjonowane automatycznie.



W zależności od konfiguracji automatyczne szukanie znaczników referencyjnych może także zostać anulowane po uruchomieniu urządzenia.

**Dalsze informacje:** "Znaczniki referencyjne (Enkoder)", Strona 96



▶ W menu głównym kliknąć na **Ustawienia** .



▶ Na **Osie** kliknąć

▶ Otworzyć jedno po drugim:

■ **Ogólne nastawienia**

■ **Znaczniki referencyjne**

▶ **Szukanie znaczników referencyjnych po starcie urządzenia** suwakiem **ON/OFF** aktywować

> Znaczniki referencyjne muszą zostać przejechane po każdym starcie urządzenia

> Funkcjonalność urządzenia dostępna jest dopiero po operacji szukania znaczników referencyjnych

> Po udanym znalezieniu znaczników referencyjnych symbol referencji nie miga więcej

**Dalsze informacje:** "Elementy obsługi cyfrowego odczytu pozycji", Strona 40

## 4.7 Konfigurowanie funkcji M



Poniższe informacje obowiązują dla urządzeń z numerem identyfikacyjnym 1089178-xx tylko w ograniczonym zakresie.

Dla zabiegów obróbkowych można także, w zależności od konfiguracji obrabiarki, wykorzystywać funkcje M (funkcje maszynowe). Za pomocą funkcji M można wpływać na następujące czynniki:

- funkcje obrabiarki, jak na przykład włączanie i wyłączenie obrotów wrzeciona i chłodziwa
- przebieg programu

Można stosować funkcje M jako typ bloku przy programowaniu i w przebiegu programu.

**Dalsze informacje:** "Funkcje maszynowe", Strona 235

Można opcjonalnie do wywołania funkcji M w przebiegu programu wyświetlać grafikę.

**Dalsze informacje:** "Konfigurowanie funkcji M", Strona 126

W urządzeniu rozróżniane są standardowe funkcje M oraz specyficzne funkcje M producenta.

### 4.7.1 Standardowe funkcje M

Urządzenie obsługuje następujące standardowe funkcje M (zorientowane na DIN 66025/ISO 6983):

Kod	Opis
M2	<b>Przebieg programu STOP, wrzeciono STOP, chłodziwo OFF</b>
M3	<b>Obrót wrzeciona w kierunku ruchu wskazówek zegara</b>
M4	<b>Obrót wrzeciona przeciwnie do ruchu wskazówek zegara</b>
M5	<b>Wrzeciono STOP</b>
M8	<b>Chłodziwo ON</b>
M9	<b>Chłodziwo OFF</b>
M30	<b>Przebieg programu STOP, wrzeciono STOP, chłodziwo OFF</b>

Te funkcje M są faktycznie niezależne od obrabiarki, jednakże niektóre funkcje M są zależne od konfiguracji obrabiarki (np. funkcje wrzeciona).

### 4.7.2 Specyficzne funkcje M



Specyficzne funkcje M producenta M100 do M120 są tylko dostępne, jeśli podłączone wyjście zostanie uprzednio skonfigurowane.

Urządzenie obsługuje także specyficzne funkcje M z następującymi właściwościami:

- zakres numerów definiowalny od M100 do M120
- funkcja zależna od producenta obrabiarki
- wykorzystanie na pasku OEM

**Dalsze informacje:** "Menu OEM konfigurować", Strona 119

## 4.8 Zakres OEM

W strefie **Zakres OEM** fachowiec przeprowadzający włączenie do eksploatacji ma możliwość dokonywania specyficznych dopasowań na urządzeniu:

- **Dokumentacja:** OEM-dokumentacja, np. dołączenie wskazówek serwisowych
- **Ekran startowy:** definiowanie ekranu startowego z własnym logo firmowym
- **Menu OEM:** konfigurowanie paska OEM ze specyficznymi funkcjami
- **Ustawienia:** wybrać aplikację, elementy odczytu i dopasować komunikaty
- **Zrzuty ekranu:** skonfigurować urządzenie z programem ScreenshotClient dla generowania zrzutów ekranu

### 4.8.1 Pobranie i dodanie dokumentacji

Można zachować dokumentację urządzenia na urządzeniu oraz dokonywać jej przeglądu bezpośrednio na urządzeniu.



Można pobierać tylko dokumenty w formacie \*.pdf jako dokumentację. Dokumenty innych formatów plików urządzenie nie są pokazywane.

**Ustawienia ► Serwis ► Zakres OEM ► Dokumentacja**

Parametry	Objaśnienie
Wybór dokumentacji	Wybór pliku (typ pliku: PDF). Plik zostaje automatycznie skopiowany do odpowiedniego foldera urządzenia

## 4.8.2 Ekran startowy dodać

W włączeniu urządzenia można wyświetlać specyficzny dla OEM ekran startowy, np. z nazwą firmy lub z logo firmowym. W tym celu należy zachować w urządzeniu plik grafiki z następującymi właściwościami:

- Typ plików: PNG lub JPG
- Rozdzielczość: 96 ppi
- Format grafiki: 16:10 (w innych formatach są odpowiednio skalowane)
- Wielkość zdjęcia: max. 1280 x 800 px

**Ustawienia ► Serwis ► Zakres OEM ► Ekran startowy**

Parametry	Objaśnienie
<b>Wybór ekranu startowego</b>	Wybór pliku zdjęcia, który ma być wyświetlany jako ekran startowy (typ pliku: PNG lub JPG) <b>Dalsze informacje:</b> "Ekran startowy dodać", Strona 119
<b>Usuń ekran startowy</b>	<b>Usuń</b> usuwa zdefiniowany przez użytkownika ekran startowy i odtwarza podgląd standardowy



Jeśli zostaną zachowywane w pamięci pliki użytkownika, to zachowywany jest także specyficzny ekran startowy OEM i może on być odtworzony później.

**Dalsze informacje:** "Zabezpieczenie plików użytkownika", Strona 131

## 4.8.3 Menu OEM konfigurować

Można dokonywać konfiguracji wyświetlanego ekranu i wpisów w menu paska OEM.



Jeśli należy konfigurować więcej wpisów w menu, niż może być wyświetlanych w **Menu OEM**, to można **Menu OEM** przewijać pionowo.

**Ustawienia ► Serwis ► Zakres OEM ► Menu OEM**

Parametry	Objaśnienie
<b>Menu wyświetlić</b>	Wyświetlenie <b>Menu OEM</b> Ustawienia: <ul style="list-style-type: none"> <li>■ <b>ON: Menu OEM</b> zostaje wyświetlane w masce odpowiednich trybów pracy</li> <li>■ <b>OFF: Menu OEM</b> nie zostaje wyświetlane</li> </ul> Wartość standardowa: <b>OFF</b>
<b>Wpisy w menu</b>	Konfiguracja <b>Wpisy w menu</b> w <b>Menu OEM</b>

**Dodanie wpisów na pasku**

Ustawienia ► Serwis ► Zakres OEM ► Menu OEM ► Wpisy w menu ► +

Parametry	Objaśnienie
Opis	Opis wpisu na pasku w <b>Menu OEM</b>
Typ	Wybór nowego wpisu na pasku w <b>Menu OEM</b> Ustawienia: <ul style="list-style-type: none"> <li>■ <b>Puste</b></li> <li>■ <b>Logo</b></li> <li>■ <b>Prędkość obrotowa wrzeciona</b></li> <li>■ <b>Funkcja M</b></li> <li>■ <b>Funkcje specj.</b></li> <li>■ <b>Dokument</b></li> </ul> Wartość standardowa: <b>Puste</b>
Parametry	Dostępne parametry zależne są od typu wybranego wpisu na pasku: <ul style="list-style-type: none"> <li>■ <b>Logo</b></li> <li>■ <b>Prędkość obrotowa wrzeciona</b></li> <li>■ <b>M-funkcje</b></li> <li>■ <b>Funkcje specj.</b></li> <li>■ <b>Dokument</b></li> </ul>
Usunąć wpis w menu	Usuwanie wpisu na pasku z <b>Menu OEM</b>

**Konfigurowanie logo OEM**

Na pasku OEM można wyświetlać specyficzne dla OEM logo firmy Opcjonalnie można kliknięciem na logo OEM otworzyć plik PDF z dokumentacją OEM.

Ustawienia ► Serwis ► Zakres OEM ► Menu OEM ► Wpisy w menu ► Logo

Parametry	Objaśnienie
Opis	Opis wpisu na pasku w <b>Menu OEM</b>
Typ	<b>Logo</b>
Wybrać logo	Wybrać pożądaną ilustrację dla prezentacji
Powiązanie z dokumentacją	Wykorzystywanie logo do wywołania powiązanej dokumentacji Ustawienia: <ul style="list-style-type: none"> <li>■ <b>Brak</b></li> <li>■ <b>Instrukcja obsługi</b></li> <li>■ <b>OEM wskazówki serwisowe</b></li> </ul> Wartość standardowa: <b>Brak</b>
Załadować plik obrazów	Kopiowanie wybranego pliku obrazów w lokalizacji pamięci <b>/Oem/Images</b> <ul style="list-style-type: none"> <li>■ Typ pliku: PNG, JPG, PPM, BMP lub SVG</li> <li>■ Wielkość obrazu: max. 140 x 70 px</li> </ul>
Usunąć wpis w menu	Usuwanie wpisu na pasku z <b>Menu OEM</b>



### Konfigurowanie wartości zadanych dla prędkości obrotowej wrzeciona

Na pasku OEM można definiować wpisy w menu, sterujące w zależności od konfiguracji obrabiarki prędkościami obrotowymi wrzeciona.



Można także skonfigurowane prędkości obrotowe wrzeciona kliknięciem i trzymaniem pola **Prędkość obrotowa wrzeciona** nadpisywać wartością aktualnie nastawionej prędkości obrotowej osi wrzeciona.

**Dalsze informacje:** "Wywołanie funkcji w Menu OEM .", Strona 50

Ustawienia ► Serwis ► Zakres OEM ► Menu OEM ► Wpisy w menu ►  
Prędkość obrotowa wrzeciona

Parametry	Objaśnienie
Opis	Opis wpisu na pasku w <b>Menu OEM</b>
Typ	<b>Prędkość obrotowa wrzeciona</b>
Wrzeciono	<b>S</b>
<b>Prędkość obrotowa wrzeciona</b>	Ustawienie prędkości obrotowej wrzeciona <ul style="list-style-type: none"> <li>■ Zakres ustawienia: w zależności od konfiguracji osi wrzeciona S</li> <li>■ Wartość standardowa: <b>0</b></li> </ul>
<b>Usunąć wpis w menu</b>	Usuwanie wpisu na pasku z <b>Menu OEM</b>

## Konfigurowanie funkcji M



Poniższe informacje obowiązują dla urządzeń z numerem identyfikacyjnym 1089178-xx tylko w ograniczonym zakresie.

Na pasku OEM można definiować wpisy w menu, sterujące w zależności od konfiguracji obrabiarki zastosowaniem funkcji M.



Specyficzne funkcje M producenta M100 do M120 są tylko dostępne, jeśli podłączone wyjście zostanie uprzednio skonfigurowane.

Ustawienia ► Serwis ► Zakres OEM ► Menu OEM ► Wpisy w menu ► Funkcja M

Parametry	Objaśnienie
Opis	Opis wpisu na pasku w <b>Menu OEM</b>
Typ	<b>Funkcja M</b>
Numer funkcji M	Wybór pożądanej funkcji M Zakresy ustawienia <ul style="list-style-type: none"> <li>■ <b>100.T ... 120.T (TOGGLE)</b>: przełącza przy naciśnięciu między stanami)</li> <li>■ <b>100.P ... 120.P (PULSE)</b>: długość może być ustawiona poprzez <b>Okres trwania impulsu</b> )</li> <li>■ Wartość standardowa: puste</li> </ul>
Okres trwania impulsu	Wybór długości high-aktywnego impulsu Zakres ustawienia <ul style="list-style-type: none"> <li>■ 8 ms ... 1500 ms</li> <li>■ Wartość standardowa: 500 ms</li> </ul>
Restart	Restart okresu trwania impulsu <ul style="list-style-type: none"> <li>■ Ustawienia: <b>ON</b> lub <b>OFF</b></li> <li>■ Wartość standardowa: <b>OFF</b></li> </ul>
Wybrać obraz dla aktywnej funkcji	Wybrać pożądaną grafikę dla prezentacji aktywnej funkcji
Wybrać obraz dla nieaktywnej funkcji	Wybrać pożądaną grafikę dla prezentacji nieaktywnej funkcji
Załadować plik obrazów	Kopiowanie wybranego pliku obrazów w lokalizacji pamięci <b>/Oem/Images</b> <ul style="list-style-type: none"> <li>■ Typ pliku: PNG, JPG, PPM, BMP lub SVG</li> <li>■ Wielkość zdjęcia: max. 100 x 70 px</li> </ul>
Usunąć wpis w menu	Usuwanie wpisu na pasku z <b>Menu OEM</b>

## Konfigurowanie funkcji specjalnych



Poniższe informacje obowiązują tylko dla urządzeń z numerem identyfikacyjnym 1089179-xx.

Na pasku OEM można definiować wpisy w menu, sterujące specjalnymi funkcjami podłączonej obrabiarki.



Dostępne funkcje zależne są od konfiguracji urządzenia oraz podłączonej obrabiarki.

**Ustawienia ► Serwis ► Zakres OEM ► Menu OEM ► Wpisy w menu ► Funkcje specj.**

Parametry	Objaśnienie
Opis	Opis wpisu na pasku w <b>Menu OEM</b>
Typ	<b>Funkcje specj.</b>
Funkcja	Wybór pożądanej funkcji specjalnej Ustawienia: <ul style="list-style-type: none"> <li>■ <b>nacinanie gwintu</b></li> <li>■ <b>Kierunek wrzeciona</b></li> <li>■ <b>Chłodziwo</b></li> <li>■ <b>Chłodziwo przy pracy wrzeciona</b></li> <li>■ <b>Oś narzędzia wyzerować</b></li> </ul> Wartość standardowa: <b>nacinanie gwintu</b>
Wrzeciono	Tylko dla funkcji <b>Kierunek wrzeciona</b> : <b>S</b>
Wybrać obraz dla kierunku wrzeciona zgodnie z RWZ	Tylko dla funkcji <b>Kierunek wrzeciona</b> : Wybrać pożądaną ilustrację dla kierunku obrotów wrzeciona zgodnie z RWZ
Wybrać obraz dla kierunku wrzeciona przeciwnie do RWZ	Tylko dla funkcji <b>Kierunek wrzeciona</b> : Wybrać pożądaną ilustrację dla kierunku obrotów wrzeciona przeciwnie do RWZ
Wybrać obraz dla aktywnej funkcji	Wybrać pożądaną grafikę dla prezentacji aktywnej funkcji
Wybrać obraz dla nieaktywnej funkcji	Wybrać pożądaną grafikę dla prezentacji nieaktywnej funkcji
Załadować plik obrazów	Kopiowanie wybranego pliku obrazów w lokalizacji pamięci <b>/Oem/Images</b> <ul style="list-style-type: none"> <li>■ Typ pliku: PNG, JPG, PPM, BMP lub SVG</li> <li>■ Wielkość zdjęcia: max. 100 x 70 px</li> </ul>
Usunąć wpis w menu	Usuwanie wpisu na pasku z <b>Menu OEM</b>

### Konfigurowanie dokumentów

Na pasku OEM można definiować wpisy menu, wyświetlające dodatkowe dokumenty. W tym celu należy zachować w urządzeniu odpowiedni plik w formacie PDF.

**Ustawienia ► Serwis ► Zakres OEM ► Menu OEM ► Wpisy w menu ► Dokument**

Parametry	Objaśnienie
Opis	Opis wpisu na pasku w <b>Menu OEM</b>
Typ	<b>Dokument</b>
Wybrać dokument	Wybrać pożądaną dokument
Wybrać obraz dla wskazania	Wybrać pożądaną grafikę dla prezentacji funkcji
Załadować plik obrazów	Kopiowanie wybranego pliku obrazów w lokalizacji pamięci <b>/Oem/Images</b>
Usunąć wpis w menu	Usuwanie wpisu na pasku z <b>Menu OEM</b>

#### 4.8.4 Dopasowanie wskazania

Można dopasować wskazanie potencjometrów override w menu **Praca ręczna** i **Tryb MDI**. Poza tym można definiować układ klawiatury dla klawiatury ekranowej.

##### Definiowanie układu klawiatury

Ustawienia ► Serwis ► Zakres OEM ► Ustawienia

Parametry	Objaśnienie
Design klawiatury	Wybór układu klawiatury Ustawienia: <ul style="list-style-type: none"> <li>■ <b>Standard</b>: potwierdzenie wprowadzenia z (Return)</li> <li>■ <b>TNC</b>: potwierdzenie wprowadzenia z (Enter)</li> </ul> Wartość standardowa: <b>Standard</b>

#### 4.8.5 Dopasowanie wykonania programu

Jako OEM możesz konfigurować rodzaj wykonania programu. Możesz konfigurować np. funkcje M.

##### Wykonanie programu

Ustawienia ► Serwis ► Zakres OEM ► Ustawienia ► Wykonanie programu

Parametry	Objaśnienie
Automatyczne dalsze przełączenie przy osiągnięciu górnego położenia końcowego pinoli	Automatyczne dalsze przełączenie przy odpracowywaniu wzorców odwiertów następuje zawsze wtedy, kiedy górny wyłącznik krańcowy pinoli zostanie osiągnięty <ul style="list-style-type: none"> <li>■ Ustawienia: <b>ON</b> lub <b>OFF</b></li> <li>■ Wartość standardowa: <b>OFF</b></li> </ul>
M-funkcje	Konfiguracja patrz "Konfigurowanie funkcji M", Strona 126

## Konfigurowanie funkcji M

Ustawienia ► Serwis ► Zakres OEM ► Ustawienia ► Wykonanie programu ► M-funkcje

Parametry	Objaśnienie
Numer funkcji M	Podanie numeru nowej funkcji M <ul style="list-style-type: none"> <li>■ Zakres ustawienia: <b>M2.0 ... M120.0</b> (0: przypisane do funkcji M wyjście jest przełączane na nieaktywne)</li> <li>■ Zakres ustawienia: <b>M2.1 ... M120.1</b> (1: przypisane do funkcji M wyjście jest przełączane na aktywne)</li> <li>■ Zakres ustawienia: <b>M2.2 ... M120.2</b> (2: przypisane do funkcji M wyjście wydaje high-aktywny impuls 8 ms)</li> </ul>
Automatyczne wykonanie	Ustawienie, czy pojedyncza funkcja M ma być wykonywana automatycznie podczas przebiegu programu czy też należy pokwitować meldunek. <ul style="list-style-type: none"> <li>■ Ustawienia: <b>ON</b> lub <b>OFF</b></li> <li>■ Ustawienie standardowe: <b>OFF</b> wykonanie należy pokwitować</li> <li>■ <b>ON</b> wykonanie nie musi być kwitowane</li> </ul>
Wybrać obraz dla dialogu podczas wykonania programu	Wybrać pożądaną grafikę dla prezentacji podczas przebiegu programu
Załadować plik obrazów	Kopiowanie wybranego pliku obrazów w lokalizacji pamięci <b>/Oem/Images</b> <ul style="list-style-type: none"> <li>■ Typ pliku: PNG, JPG, PPM, BMP lub SVG</li> <li>■ Wielkość obrazu: max. 160 x 160 px</li> </ul>
Wpis usuń	Usuwanie wpisu

### 4.8.6 Dopasowanie komunikatów o błędach

Przy autoryzacji OEM można definiować specyficzne komunikaty o błędach, które albo nadpisują standardowe komunikaty albo są wyświetlane jako dodatkowe komunikaty, generowane przez zdefiniowane sygnały wejściowe. W tym celu może być utworzona baza danych, zawierająca specyficzne komunikaty o błędach.

### Generowanie Baza danych tekstowych

Urządzenie daje możliwość importowania własnej bazy danych tekstowych. Przy pomocy parametru **Komunikaty** można wyświetlać różne komunikaty.

Dla bazy danych tekstowych ze specyficznymi dla OEM komunikatami o błędach generowany jest na komputerze plik typu "\*.xml" a w pliku tym zachowywane są wpisy pojedynczych tekstów meldunków.

Plik XML musi posiadać kodowanie plików UTF-8. Poniższa ilustracja pokazuje poprawną strukturę pliku XML:

```

1  <?xml version="1.0" encoding="UTF-8"?>
2  <source version="1">
3    <entry id="ID_OEM_EMERGENCY_STOP">
4      <text lang="de">Der Not-Aus ist aktiv.</text>
5      <text lang="cs">Nouzové zastavení je aktivní.</text>
6      <text lang="en">The emergency stop is active.</text>
7      <text lang="fr">L&apos;arr&eacute;t d&apos;urgence est actif.</text>
8      <text lang="it">L&apos;arresto d&apos;emergenza è attivo.</text>
9      <text lang="es">La parada de emergencia está activa.</text>
10     <text lang="ja">緊急停止がアクティブです.</text>
11     <text lang="pl">Wyłączenie awaryjne jest aktywne.</text>
12     <text lang="pt">O desligamento de emergência está ativo.</text>
13     <text lang="ru">Активен аварийный останов.</text>
14     <text lang="zh">急停激活.</text>
15     <text lang="zh-tw">緊急停止啟動.</text>
16     <text lang="ko">비상 정지가 작동 중입니다.</text>
17     <text lang="tr">Acil kapatma etkin.</text>
18     <text lang="nl">De noodstop is actief.</text>
19   </entry>
20   <entry id="ID_OEM_CONTROL_VOLTAGE">
21     <text lang="de">Es liegt keine Steuerspannung an.</text>
22     <text lang="cs">Není použito žádné řídicí napětí.</text>
23     <text lang="en">No machine control voltage is being applied.</text>
24     <text lang="fr">Aucune tension de commande n&apos;est appliquée.</text>
25     <text lang="it">Non è applicata alcuna tensione di comando.</text>
26     <text lang="es">No está aplicada la tensión de control.</text>
27     <text lang="ja">御電圧は適用されていません.</text>
28     <text lang="pl">Brak zasilania sterowania.</text>
29     <text lang="pt">Não existe tensão de comando.</text>
30     <text lang="ru">Управляющее напряжение отсутствует.</text>
31     <text lang="zh">无控制电压.</text>
32     <text lang="zh-tw">並無供應控制電壓.</text>
33     <text lang="ko">공급된 제어 전압이 없습니다.</text>
34     <text lang="tr">Kumanda gerilimi mevcut deđil.</text>
35     <text lang="nl">Er is geen sprake van stuurspanning.</text>
36   </entry>
37 </source>

```

Ilustracja 26: Przykład –Plik XML dla bazy danych tekstowych

Plik XML importowany jest następnie przy pomocy nośnika pamięci masowej USB (format FAT32) do urządzenia i należy skopiować ten plik np. w katalogu **Internal/Oem**.

**Ustawienia ► Serwis ► Zakres OEM ► Ustawienia ► Baza danych tekstowych**

Parametry	Objaśnienie
Wybierz bazę danych tekstowych	Wybór jednej z zachowanych w urządzeniu baz danych tekstowych z typem pliku "*.xml" <b>Dalsze informacje:</b> "Generowanie Baza danych tekstowych", Strona 127
Anuluj bazę danych tekstowych	Anulowanie wybranej aktualnie bazy danych tekstowych

### Konfigurowanie komunikatów o błędach

Komunikaty o błędach OEM mogą zostać powiązane z wejściami jako dodatkowe komunikaty. Komunikaty o błędach są wyświetlane, kiedy tylko wejście zostaje przełączone na aktywne. W tym celu należy przyporządkować komunikaty o błędach do pożądaných sygnałów wejściowych.

**Ustawienia ► Serwis ► Zakres OEM ► Ustawienia ► Komunikaty**

Parametry	Objaśnienie
<b>Nazwa</b>	Opis komunikatu bądź meldunku
<b>ID tekstu lub tekst</b>	Wybór przewidzianego do wyświetlenia meldunku. Można podać ID tekstu i tym samym wybrać tekst komunikatu z bazy danych tekstowych. Alternatywnie można bezpośrednio wpisać tekst komunikatu
	<div style="border: 1px solid black; padding: 5px;"> <p><b>i</b> Jeśli dokonuje się zmiany języka użytkownika urządzenia, to wyświetlane są tłumaczenia tekstów meldunków z bazy danych. Bezpośrednio wprowadzane teksty komunikatów nie są wyświetlane z tłumaczeniem.</p> </div>
	<b>Dalsze informacje:</b> "GenerowanieBaza danych tekstowych", Strona 127
<b>Typ komunikatu</b>	Wybór pożądanego typu meldunku Ustawienia: <ul style="list-style-type: none"> <li>■ <b>Standard:</b> komunikat jest wyświetlany, jak długo wejście jest aktywne</li> <li>■ <b>Pokwitowanie przez użytkownika:</b> komunikat jest wyświetlany do momentu jego pokwitowania przez użytkownika</li> <li>■ Wartość standardowa: <b>Standard</b></li> </ul>
<b>Wejście</b>	Przypisanie cyfrowego wejścia zgodnie z konfiguracją pinów, dla wyświetlania komunikatu <ul style="list-style-type: none"> <li>■ Wartość standardowa: <b>Nie połączony</b></li> </ul>
<b>Wpis usuń</b>	Usuwanie wpisanej treści meldunku

#### 4.8.7 Zabezpieczanie i odtwarzanie ustawień OEM

Wszystkie ustawienia strefy OEM mogą zostać zachowane jako plik, aby były dostępne po zresetowaniu na ustawienia fabryczne lub dla instalacji na kilku urządzeniach.

Ustawienia strefy OEM mogą być zachowane jako plik ZIP na nośniku pamięci masowej USB lub na podłączonym napędzie sieciowym.

**Ustawienia ► Serwis ► Zakres OEM ► Zabezpieczyć konfigurację i odtworzyć**

Parametry	Objaśnienie
<b>Zabezpiecz foldery i pliki OEM</b>	Zabezpieczenie ustawień strefy OEM jako pliku ZIP
<b>Odtwórz foldery i pliki OEM</b>	Odtwarzanie ustawień strefy OEM jako pliku ZIP



### 4.8.8 Konfigurowanie urządzenia dla zrzutów ekranu

#### ScreenshotClient

Przy pomocy oprogramowania dla PC ScreenshotClient mogą być generowane z komputera zrzuty aktywnego ekranu urządzenia.

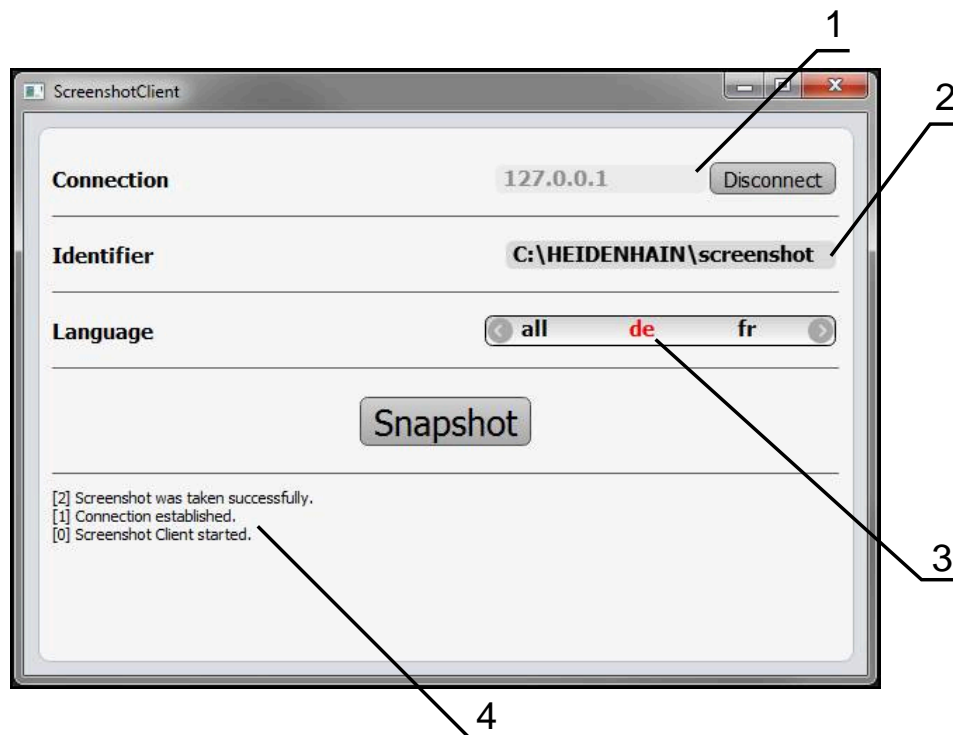

Ilustracja 27: Interfejs użytkownika w ScreenshotClient

- 1 Status połączenia
- 2 Ścieżka pliku oraz nazwa pliku
- 3 Wybór języka
- 4 Meldunki o statusie

**i** ScreenshotClient jest zawarty w instalacji standardowej wersji **ND 7000 Demo**.

**b** Szczegółowy opis znajduje się w **instrukcji obsługi dla użytkownika ND 7000 Demo**.

- ▶ [https://www.heidenhain.de/de\\_DE/software/](https://www.heidenhain.de/de_DE/software/)
- ▶ Wybór kategorii
- ▶ Wybór grupy produktów
- ▶ Wybór języka dialogu

**Dalsze informacje:** "Oprogramowanie demo do produktu", Strona 8

## Aktywowanie zdalnego dostępu do zdjęć ekranu

Aby móc połączyć ScreenshotClient od komputera z urządzeniem, należy aktywować na urządzeniu **Dostęp zdalny do zdjęć ekranu**.

**Ustawienia ► Serwis ► Zakres OEM**

Parametry	Objaśnienie
<b>Dostęp zdalny do zdjęć ekranu</b>	<p>Zezwolenie połączenia sieciowego z programem ScreenshotClient, aby ScreenshotClient mógł wykonywać zrzuty ekranu urządzenia z komputera</p> <p>Ustawienia:</p> <ul style="list-style-type: none"> <li>■ <b>ON</b>: dostęp zdalny jest możliwy</li> <li>■ <b>OFF</b>: dostęp zdalny nie jest możliwy</li> <li>■ Wartość standardowa: <b>OFF</b></li> </ul>



Przy wyłączeniu urządzenia **Dostęp zdalny do zdjęć ekranu** zostaje automatycznie dezaktywowany.

## 4.9 Zabezpieczenie danych

### 4.9.1 Zachowaj dane konfiguracji

Ustawienia urządzenia mogą zostać zachowane jako plik, aby były dostępne po zresetowaniu na ustawienia fabryczne lub dla instalacji na kilku urządzeniach.

**Ustawienia ► Serwis ► Zabezpieczyć konfigurację i odtworzyć**

Parametry	Objaśnienie
<b>Zachowaj dane konfiguracji</b>	Zachowanie ustawień urządzenia

#### Pełne zabezpieczenie przeprowadzić

Przy pełnym zabezpieczeniu konfiguracji są zachowywane wszystkie ustawienia urządzenia.

- ▶ Na **Pełne zabezpieczenie** kliknąć
- ▶ W razie konieczności podłączyć pamięć masową USB (format FAT32) do portu USB urządzenia.
- ▶ Wybrać folder, do którego mają być skopiowane dane konfiguracji
- ▶ Podać wymaganą nazwę danych konfiguracji, np. "<yyyy-mm-dd>\_config"
- ▶ Zapis potwierdzić z **RET**.
- ▶ Na **Zapisać jako** kliknąć
- ▶ Udane zabezpieczenie konfiguracji z **OK** potwierdzić
- > Plik konfiguracji został zapisany do pamięci

#### Nośnik pamięci masowej USB pewnie usunąć



- ▶ W menu głównym kliknąć na **Menedżer plików**.
- ▶ Nawigacja do listy lokalizacji pamięci
- ▶ Na **Pewnie usuń** kliknąć
- > Pojawia się meldunek **Nośnik danych może zostać usunięty**.
- ▶ Nośnik pamięci masowej USB odłączyć

## 4.9.2 Zabezpieczenie plików użytkownika

Pliki użytkownika urządzenia mogą zostać zachowane jako plik, aby były dostępne po zresetowaniu na ustawienia przy dostawie. Wraz z zachowaniem w pamięci ustawień może w ten sposób zostać zabezpieczona kompletna konfiguracja urządzenia.



Jako pliki użytkownika zostają zabezpieczone wszystkie pliki wszystkich grup użytkowników, zachowane w odpowiednich folderach, a także mogą one zostać odtworzone.

Pliki w folderze **System** nie zostają odtwarzane.

### Ustawienia ► Serwis ► Zabezpieczyć konfigurację i odtworzyć

#### Parametry

#### Objaśnienie

**Zabezpieczenie plików użytkownika** zachowanie plików użytkowników urządzenia

#### Przeprowadzenie zabezpieczenia

Pliki użytkownika mogą być zachowane jako plik ZIP na nośniku pamięci masowej USB lub na podłączonym napędzie sieciowym.

- ▶ Otworzyć jedno po drugim:
  - **Zabezpieczyć konfigurację i odtworzyć**
  - **Zabezpieczenie plików użytkownika**
- ▶ Na **Zachowaj jako ZIP** kliknąć
- ▶ W razie konieczności podłączyć pamięć masową USB (format FAT32) do portu na urządzeniu
- ▶ Wybrać folder, do którego ma być skopiowany plik ZIP
- ▶ Podać pożądaną nazwę pliku ZIP, np. "<yyyy-mm-dd>\_config"
- ▶ Zapis potwierdzić z **RET**.
- ▶ Na **Zapisać jako** kliknąć
- ▶ Udane zabezpieczenie plików użytkownika z **OK** potwierdzić
- > Pliki użytkownika zostały zapisane do pamięci

#### Nośnik pamięci masowej USB pewnie usunąć



- ▶ W menu głównym kliknąć na **Menedżer plików**.
- ▶ Nawigacja do listy lokalizacji pamięci
- ▶ Na **Pewnie usuń** kliknąć
- > Pojawia się meldunek **Nośnik danych może zostać usunięty**.
- ▶ Nośnik pamięci masowej USB odłączyć

# 5

**Konfiguracja**

## 5.1 Przegląd

Ten rozdział zawiera wszystkie informacje odnośnie konfigurowania urządzenia.

Przy konfigurowaniu urządzenie jest przygotowywane przez odpowiedniego fachowca (**Setup**) do użytku na obrabiarce w odpowiednich aplikacjach. Do tego zalicza się np. konfigurowanie użytkowników, generowanie tablic punktów odniesienia i tabeli narzędzi.



Rozdział "Ogólne funkcje obsługi" musi zostać przeczytany i zrozumiany, zanim zostaną wykonane poniżej opisane czynności.

**Dalsze informacje:** "Ogólne funkcje obsługi", Strona 19



Następujące kroki mogą być przeprowadzane tylko przez wykwalifikowany personel.

**Dalsze informacje:** "Kwalifikacje personelu", Strona 16

## 5.2 Zalogowanie dla konfigurowania

### 5.2.1 Zalogowanie użytkownika

Dla konfigurowania urządzenia musi zalogować się użytkownik **Setup**.



- ▶ W menu głównym kliknąć na **Zalogowanie**.
- ▶ W razie konieczności zameldowanego użytkownika wylogować
- ▶ Użytkownika **Setup** wybrać
- ▶ Na pole zapisu **Hasło** kliknąć
- ▶ Hasło "**setup**" wpisać



Jeśli hasło nie jest zgodne z ustawieniami standardowymi, to należy zapytać o nie u konfigurującego system (**Setup**) lub producenta obrabiarek (**OEM**).

Jeśli hasło zapomniano lub nie jest dostępne, należy kontaktować jedno z biur serwisowych HEIDENHAIN.



- ▶ Zapis potwierdzić z **RET**.
- ▶ Na **Zalogowanie** kliknąć

## 5.2.2 Przeprowadzenie szukania znaczników referencyjnych po starcie

 Jeśli skonfigurowano urządzenie z **osią wrzeciona S**, to należy określić przed możliwą operacją obróbki górną granicę dla prędkości obrotowej wrzeciona.  
**Dalsze informacje:** "Definiowanie górnej granicy dla prędkości obrotowej wrzeciona", Strona 207

 Jeśli szukanie znaczników referencyjnych po uruchomieniu urządzenia jest włączone, to wszystkie jego funkcje zostają zablokowane, aż szukanie znaczników referencyjnych zostanie pomyślnie zakończone.  
**Dalsze informacje:** "Znaczniki referencyjne (Enkoder)", Strona 96

 W przypadku enkoderów z interfejsem EnDat może zostać pominięte szukanie znaczników referencyjnych, ponieważ osie są referencjonowane automatycznie.

Jeśli szukanie znaczników referencyjnych na urządzeniu jest aktywne, to asystent wymaga od obsługującego aby przejechał znaczniki referencyjne osi po starcie.

- ▶ Po zalogowaniu kierować się instrukcjami asystenta
- > Po udanym znalezieniu znaczników referencyjnych symbol referencji nie miga więcej

**Dalsze informacje:** "Elementy obsługi cyfrowego odczytu pozycji", Strona 40

**Dalsze informacje:** "Włączenie szukania znaczników referencyjnych", Strona 116

## 5.2.3 Ustawienie wersji językowej

Przy dostawie językiem interfejsu użytkownika jest język angielski. Interfejs użytkownika można przełączyć na wymaganą wersję językową.



- ▶ W menu głównym kliknąć na **Ustawienia**.



- ▶ Na **Użytkownik** kliknąć
- > Zalogowany użytkownik zostaje oznaczony haczykiem.
- ▶ Wybrać zalogowanego użytkownika
- > Wybrany dla użytkownika język jest wyświetlony na liście rozwijanej **Język** z odpowiednią flagą
- ▶ Na liście rozwijanej **Język** wybrać flagę wymaganego języka
- > Interfejs użytkownika jest wyświetlany w wybranym języku

#### 5.2.4 Zmiana hasła

Aby uniknąć nadużywania konfiguracji, należy zmieniać hasło. Hasło jest poufne i nie może być rozpowszechniane.



- ▶ W menu głównym kliknąć na **Ustawienia** .



- ▶ Na **Użytkownik** kliknąć
- > Zalogowany użytkownik zostaje oznaczony haczykiem.
- ▶ Wybrać zalogowanego użytkownika
- ▶ Na **Hasło** kliknąć
- ▶ Proszę zapisać aktualne hasło
- ▶ Zapis potwierdzić z **RET** .
- ▶ Zapisać nowe hasło i powtórzyć
- ▶ Zapis potwierdzić z **RET** .
- ▶ Na **OK** kliknąć
- ▶ Meldunek z **OK** zamknąć
- > Nowe hasło dostępne jest od następnego zalogowania

## 5.3 Pojedyncze kroki dla konfigurowania

- i** Poniższe pojedyncze kroki konfigurowania opierają się na sobie nawzajem.
- ▶ Aby poprawnie skonfigurować urządzenie, należy przeprowadzić poszczególne czynności w opisanej kolejności

**Warunek:** obsługujący jest zalogowany jako użytkownik typu **Setup** . (patrz "Zalogowanie dla konfigurowania", Strona 133).

### Nastawienia podstawowe

- Datę i godzinę ustawić
- Nastawienie jednostki
- Generowanie i konfigurowanie użytkownika
- Dołączenie instrukcji eksploatacji
- Konfigurowanie sieci
- Napęd sieciowy konfigurować
- Konfigurowanie obsługi myszką lub na ekranie dotykowym (touch screen)

### Przygotowanie operacji obróbkowych

- Generowanie tabeli narzędzi
- Generowanie tablicy punktów odniesienia

### Zabezpieczenie danych

- Zachowaj dane konfiguracji
- Zabezpieczenie plików użytkownika

## WSKAZÓWKA

### Straty lub uszkodzenie danych konfiguracji!

Jeśli urządzenie zostanie odłączone od źródła zasilania podczas gdy jest ono włączone, to dane konfiguracji mogą zostać zatracone lub skorumpowane.

- ▶ Utworzyć kopię zapasową danych konfiguracji i przechowywać dla odtworzenia.

### 5.3.1 Ustawienia podstawowe

- i** Ewentualnie fachowiec włączający do eksploatacji (**OEM**) dokonał już niektórych ustawień podstawowych.



## Datę i godzinę ustawić

Ustawienia ► Ogólne informacje ► Data i godzina

Parametry	Objaśnienie
Data i godzina	Aktualna data i aktualna godzina urzędzenia <ul style="list-style-type: none"> <li>Ustawienia: <b>rok, miesiąc, dzień, godzina, minuta</b></li> <li>Ustawienie standardowe: <b>aktualny czas systemowy</b></li> </ul>
Format daty	Format wyświetlania daty Nastawienia: <ul style="list-style-type: none"> <li><b>MM-DD-YYYY</b>: miesiąc, dzień, rok</li> <li><b>DD-MM-YYYY</b>: dzień, miesiąc, rok</li> <li><b>YYYY-MM-DD</b>: rok, miesiąc, dzień</li> <li>Ustawienie standardowe: <b>YYYY-MM-DD</b> (np. "2016-01-31")</li> </ul>

## Nastawienie jednostki

Można nastawić różne parametry dla jednostek, operacji zaokrąglenia oraz miejsc po przecinku.

Ustawienia ► Ogólne informacje ► Jednostka

Parametry	Objaśnienie
Jednostka dla wartości linearnych	Jednostka dla wartości linearnych <ul style="list-style-type: none"> <li>Ustawienia: <b>Milimetry</b> lub <b>Cale</b></li> <li>Ustawienie standardowe: <b>Milimetry</b></li> </ul>
Metoda zaokrąglenia dla wartości linearnych	Metoda zaokrąglenia dla wartości linearnych Ustawienia: <ul style="list-style-type: none"> <li><b>Kupiecko</b>: miejsca po przecinku od 1 do 4 zostają zaokrąglone, miejsca po przecinku od 5 do 9 zostają zaokrąglone w górę</li> <li><b>Zaokrąglić</b>: miejsca po przecinku od 1 do 9 zostają zaokrąglone</li> <li><b>Zaokrąglenie</b>: miejsca po przecinku od 1 do 9 zostają zaokrąglone w górę</li> <li><b>Odcinanie</b>: miejsca po przecinku zostają odcinane bez żadnego zaokrąglenia</li> <li><b>Zaokrąglić do 0 i 5</b>: miejsca po przecinku <math>\leq 24</math> lub <math>\geq 75</math> są zaokrąglane na 0, miejsca po przecinku <math>\geq 25</math> lub <math>\leq 74</math> są zaokrąglane do 5 ("zaokrąglenie rappenów")</li> <li>Ustawienie standardowe: <b>Kupiecko</b></li> </ul>
Miejsca po przecinku dla wartości linearnych	Liczba miejsc po przecinku wartości linearnych Zakres ustawienia: <ul style="list-style-type: none"> <li><b>Milimetry: 0 ... 5</b></li> <li><b>Cale: 0 ... 7</b></li> </ul> Wartość standardowa: <ul style="list-style-type: none"> <li><b>Milimetry: 4</b></li> <li><b>Cale: 6</b></li> </ul>

Parametry	Objaśnienie
Jednostka dla wartości kąta	Jednostka dla wartości kąta Ustawienia: <ul style="list-style-type: none"> <li>■ <b>Radiant</b>: kąt w radiantach (rad)</li> <li>■ <b>Stopień dziesiętny</b>: kąt w stopniach (°) z miejscami po przecinku</li> <li>■ <b>Sto-Min-Sek</b>: kąt w stopniach (°), minutach ['] i sekundach ["]</li> <li>■ Ustawienie standardowe: <b>Stopień dziesiętny</b></li> </ul>
Metoda zaokrąglania dla wartości kąta	Metoda zaokrąglania dla dziesiętnych wartości kąta Ustawienia: <ul style="list-style-type: none"> <li>■ <b>Kupiecko</b>: miejsca po przecinku od 1 do 4 zostają zaokrąglone, miejsca po przecinku od 5 do 9 zostają zaokrąglone w górę</li> <li>■ <b>Zaokrąglić</b>: miejsca po przecinku od 1 do 9 zostają zaokrąglone</li> <li>■ <b>Zaokrąglanie</b>: miejsca po przecinku od 1 do 9 zostają zaokrąglone w górę</li> <li>■ <b>Odcinanie</b>: miejsca po przecinku zostają odcinane bez żadnego zaokrąglania</li> <li>■ <b>Zaokrąglić do 0 i 5</b>: miejsca po przecinku <math>\leq 24</math> lub <math>\geq 75</math> są zaokrąglane na 0, miejsca po przecinku <math>\geq 25</math> lub <math>\leq 74</math> są zaokrąglane do 5 ("zaokrąglenie rappenów")</li> <li>■ Ustawienie standardowe: <b>Kupiecko</b></li> </ul>
Miejsca po przecinku dla wartości kąta	Liczba miejsc po przecinku wartości kąta Zakres ustawienia: <ul style="list-style-type: none"> <li>■ <b>Radiant</b>: 0 ... 7</li> <li>■ <b>Stopień dziesiętny</b>: 0 ... 5</li> <li>■ <b>Sto-Min-Sek</b>: 0 ... 2</li> </ul> Wartość standardowa: <ul style="list-style-type: none"> <li>■ <b>Radiant</b>: 5</li> <li>■ <b>Stopień dziesiętny</b>: 3</li> <li>■ <b>Sto-Min-Sek</b>: 0</li> </ul>
Separator dziesiętny	Znak rozdzielający dla prezentacji wartości <ul style="list-style-type: none"> <li>■ Ustawienia: <b>Punkt</b> lub <b>Przecinek</b></li> <li>■ Ustawienie standardowe: <b>Punkt</b></li> </ul>

### Generowanie i konfigurowanie użytkownika

W stanie dostawczym urządzenia są skonfigurowane następujące typy użytkownika z różnymi uprawnieniami autoryzacji:

- **OEM**
- **Setup**
- **Operator**

## Utworzenie użytkownika i hasła

Można generować nowych użytkowników typu **Operator**. Dla ID użytkownika i dla hasła dozwolone są wszystkie znaki. Rozróżniana jest pisownia dużą i małą literą.

**Warunek:** zameldowany jest użytkownik typu **OEM** lub **Setup**.



Nowi użytkownicy typu **OEM** lub **Setup** nie mogą zostać na nowo utworzeni.

Ustawienia ► Użytkownik ► +

Parametry	Objaśnienie
	Dołączenie nowego użytkownika typu <b>Operator</b> Nie można dołączyć dalszych użytkowników typu <b>OEM</b> i <b>Setup</b> .
<b>ID użytkownika</b>	<b>ID użytkownika</b> jest wyświetlane dla wyboru użytkownika, np. w masce logowania użytkownika. <b>ID użytkownika</b> nie może później zostać zmienione.
<b>Nazwa</b>	Nazwa użytkownika
<b>Hasło</b>	Nadać hasło dla zameldowania
<b>Powtórzyć hasło</b>	Powtórzyć hasło dla potwierdzenia
<b>Pokaż hasło</b>	Treść obydwu pól hasła można wyświetlić tekstem otwartym i ponownie skryć.

## Konfiguracja i usuwanie użytkowników

### Ustawienia ► Użytkownik ► Nazwa użytkownika

Parametry	Objaśnienie
Nazwa	Nazwa/nazwisko użytkownika
Imię	Imię użytkownika
Oddział	Oddział użytkownika
Grupa	Dane, do jakiej grupy należy użytkownik
Hasło	Określone hasło może zostać zmienione
Język	Opcje wyboru, jaka wersja językowa ma być wyświetlana dla użytkownika
<b>Automatyczne zalogowanie</b>	<p>Opcje wyboru, czy użytkownik może być zalogowany automatycznie bez podawania hasła.</p> <p>Użytkownik musi być zalogowany przed wyłączeniem urządzenia.</p> <div style="border: 1px solid black; padding: 5px; margin-top: 10px;"> <p><b>i</b> Jeśli Automatyczne Zalogowanie jest aktywowane dla jednego lub więcej użytkowników, to przy włączeniu zameldowany jest automatycznie ostatni użytkownik. Przy tym nie musi być podawane ID użytkownika ani hasło.</p> </div>
<b>Otworzyć konto użytkownika</b>	<p>Użytkownik może być usuwany przez użytkownika o autoryzacji OEM bądź Setup.</p> <div style="border: 1px solid black; padding: 5px; margin-top: 10px;"> <p><b>i</b> Użytkownicy typu <b>OEM i Setup</b> nie mogą zostać usunięci.</p> </div>

### Dołączenie instrukcji eksploatacji

Urządzenie udostępnia możliwość załadowania przynależnej instrukcji obsługi w wymaganym języku. Instrukcja obsługi może zostać skopiowana z dostarczanego wraz z urządzeniem nośnika pamięci masowej USB.

Aktualna wersja może zostać pobrana na stronie internetowej [www.heidenhain.com](http://www.heidenhain.com)

### Ustawienia ► Serwis ► Dokumentacja

Parametry	Objaśnienie
<b>Dołączyć instrukcję obsługi.</b>	Dołączenie instrukcji eksploatacji w preferowanym języku

## Konfigurowanie sieci

### Ustawienia sieciowe konfigurować



Należy zwrócić się do administratora sieci, aby uzyskać właściwe ustawienia sieciowe do konfigurowania urządzenia.

#### Ustawienia ► Interfejsy ► Sieć ► X116

Parametry	Objaśnienie
MAC-adres	Jednoznaczny adres hardware adaptera sieciowego
DHCP	Dynamicznie przypisywany adres sieciowy urządzenia <ul style="list-style-type: none"> <li>■ Ustawienia: <b>ON</b> lub <b>OFF</b></li> <li>■ Wartość standardowa: <b>ON</b></li> </ul>
IPv4-adres	Adres sieciowy z czterema blokami cyfr Adres sieciowy zostaje nadawany automatycznie przy aktywowanym DHCP lub może być podawany manualnie <ul style="list-style-type: none"> <li>■ Zakres ustawienia: <b>0.0.0.1 ... 255.255.255.255</b></li> </ul>
IPv4-subnet maska	Oznaczenie w obrębie sieci z czterema blokami cyfr Maska podsieci zostaje nadawana automatycznie przy aktywowanym DHCP lub może być podawana manualnie <ul style="list-style-type: none"> <li>■ Zakres ustawienia: <b>0.0.0.0 ... 255.255.255.255</b></li> </ul>
IPv4-standardgateway	Adres sieciowy routera, łączącego sieć <div style="border: 1px solid black; padding: 5px; margin-top: 10px;">  Adres sieciowy zostaje nadawany automatycznie przy aktywowanym DHCP lub może być podawany manualnie.                     </div> <ul style="list-style-type: none"> <li>■ Zakres ustawienia: <b>0.0.0.1 ... 255.255.255.255</b></li> </ul>
IPv6-SLAAC	Adres sieciowy z rozszerzonym polem adresowym Konieczny tylko, jeśli obsługiwany w sieci <ul style="list-style-type: none"> <li>■ Ustawienia: <b>ON</b> lub <b>OFF</b></li> <li>■ Wartość standardowa: <b>OFF</b></li> </ul>
IPv6-adres	Przy aktywnym <b>IPv6-SLAAC</b> nadawany automatycznie
IPv6-długość prefixu subnetu	Prefix podsieci w IPv6-sieciach
IPv6-standardgateway	Adres sieciowy routera, łączącego sieć
Prefereowany DNS-serwer	Nadrzędny serwer dla realizowania adresu IP
Alternatywny DNS-serwer	Opcjonalny serwer dla realizowania adresu IP

## Napęd sieciowy konfigurować

Do konfigurowania napędu sieciowego konieczne są następujące dane:

- **Nazwa**
- **Adres serwera IP lub hostname**
- **zwolniony katalog**
- **Nazwa użytkownika**
- **Hasło**
- **Opcje napędu sieciowego**

**Dalsze informacje:** "Peryferię sieciową podłączyć", Strona 77



Należy zwrócić się do administratora sieci, aby uzyskać właściwe ustawienia sieciowe do konfigurowania urządzenia.

### Ustawienia ► Interfejsy ► Napęd sieciowy

Parametry	Objaśnienie
<b>Nazwa</b>	Nazwa foldera dla wyświetlania w menedżerze plików Wartość standardowa: <b>Share</b> (nie może zostać zmieniona)
<b>Adres serwera IP lub hostname</b>	Nazwa lub adres sieciowy serwera
<b>zwolniony katalog</b>	Nazwa zwolnionego katalogu
<b>Nazwa użytkownika</b>	Nazwa autoryzowanego użytkownika
<b>Hasło</b>	Hasło autoryzowanego użytkownika
<b>Pokaż hasło</b>	Wyświetlanie hasła tekstem otwartym <ul style="list-style-type: none"> <li>■ Ustawienia: <b>ON</b> lub <b>OFF</b></li> <li>■ Wartość standardowa: <b>OFF</b></li> </ul>
<b>Opcje napędu sieciowego</b>	Konfiguracja <b>Autoryzacja</b> do zakodowania hasła w sieci Ustawienia: <ul style="list-style-type: none"> <li>■ <b>Brak</b></li> <li>■ <b>Kerberos V5 autoryzacja</b></li> <li>■ <b>Kerberos V5 autoryzacja i sygnatura pakietu</b></li> <li>■ <b>NTLM haszowanie hasła</b></li> <li>■ <b>NTLM haszowanie hasła z sygnaturą</b></li> <li>■ <b>NTLMv2 haszowanie hasła</b></li> <li>■ <b>NTLMv2 haszowanie hasła z sygnaturą</b></li> <li>■ Wartość standardowa: <b>Brak</b></li> </ul> Konfiguracja <b>Opcje połączenia</b> Ustawienia: <ul style="list-style-type: none"> <li>■ Wartość standardowa: <b>nounix,noserverino</b></li> </ul>

**Konfigurowanie obsługi myszką lub na ekranie dotykowym (touch screen)**

Urządzenie może być obsługiwane na ekranie dotykowym lub podłączoną myszką (USB). Kiedy urządzenie znajduje się w stanie dostawczym, to dotknięcie ekranu prowadzi do dezaktywowania myszki. Alternatywnie można określić, czy urządzenie może być obsługiwane albo tylko myszką albo tylko na ekranie dotykowym.

**Warunek:** myszka USB jest podłączona do urządzenia.

**Dalsze informacje:** "Podłączenie urządzeń zapisu danych", Strona 77

**Ustawienia** ► **Ogólne informacje** ► **Urządzenia podawania danych**

Parametry	Objaśnienie
<b>Zamiennik myszy dla gestów multitouch</b>	<p>Ustawienie, czy obsługa myszką ma zastępować obsługę na ekranie touchscreen (multitouch)</p> <p>Ustawienia:</p> <ul style="list-style-type: none"> <li>■ <b>Auto (do pierwszego multitouch):</b> dotknięcie ekranu touchscreen prowadzi do dezaktywowania myszy</li> <li>■ <b>On (bez multitouch):</b> obsługa wyłącznie myszką, ekran dotykowy jest dezaktywowany</li> <li>■ <b>Off (tylko multitouch):</b> obsługa wyłącznie na ekranie dotykowym, myszka jest dezaktywowana</li> <li>■ Ustawienie standardowe: <b>Auto (do pierwszego multitouch)</b></li> </ul>
<b>Obłożenie klawiatury USB</b>	<p>Jeśli podłączona jest klawiatura USB:</p> <ul style="list-style-type: none"> <li>■ Wybór wersji językowej układu klawiatury</li> </ul>

### 5.3.2 Przygotowanie operacji obróbkowych

W zależności od przewidzianego zastosowania fachowiec konfigurujący (**Setup**) może przygotować urządzenie dla specjalnej aplikacji a mianowicie poprzez utworzenie tabel narzędzi oraz tablic punktów odniesienia.

 Następujące czynności mogą przeprowadzić użytkownicy typu **Operator**

#### Generowanie tabeli narzędzi

Z reguły programuje się współrzędne tak, jak został wymiarowany obrabiany detal na rysunku technicznym.

Należy podać współrzędną narzędzia **X** i współrzędną narzędzia **Z** wykorzystywanego narzędzia tokarskiego. Narzędzie mogą być wymiarowane przy pomocy funkcji **Określenie danych narzędziowych** bezpośrednio na tokarce.

Na pasku statusu możliwy jest dostęp do tabeli narzędzia, w której zawarte są specyficzne parametry do każdego wykorzystywanego narzędzia. Urządzenie zachowuje maks. 99 narzędzi w tabeli narzędzi.

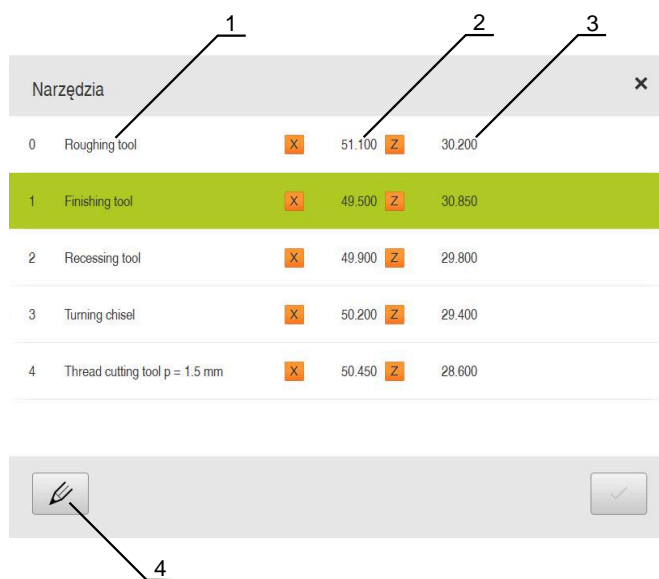

- 1 Typ narzędzia
- 2 Średnica narzędzia
- 3 Długość narzędzia
- 4 Edycja tabeli narzędzi

#### Parametry narzędzia

Można definiować następujące parametry:

Opis	Parametry	
<b>Typ narzędzia</b> Oznaczenie, jednoznacznie identyfikujące narzędzie	Współrzędna narzędzia <b>X</b> Wierzchołek ostrza narzędzia w osi Z	Współrzędna narzędzia <b>Z</b> Wierzchołek ostrza narzędzia w osi X



### Generowanie narzędzi



- ▶ Na pasku statusu kliknąć na **Narzędzia** .
- > Dialog **Narzędzia** zostaje wyświetlany



- ▶ Na **Otworzyć tabelę** kliknąć
- > Dialog **Tabela narzędzi** zostaje wyświetlany



- ▶ Na **Dołączyć** kliknąć
- ▶ W polu zapisu **Typ narzędzia** podać nazwę
- ▶ Zapis potwierdzić z **RET** .
- ▶ Kliknąć na pola wpisu jedno po drugim i podać odpowiednie wartości
- ▶ W razie konieczności przełączyć w menu wyboru jednostkę miary
- > Podane wartości są przeliczane
- ▶ Zapis potwierdzić z **RET** .
- > Zdefiniowane narzędzie zostaje wstawione do tabeli narzędzi



- ▶ Aby zabezpieczyć wpisane narzędzie od nieumyślnej zmiany bądź omyłkowego usunięcia, za wpisem narzędzia na **Blokuj** kliknąć



- > Symbol zmienia się i wpis danych narzędzia jest zabezpieczony



- ▶ Na **Zamknij** kliknąć
- > Dialog **Tabela narzędzi** zostaje zamknięty

### Kalibrowanie narzędzia



- ▶ W menu głównym kliknąć na **Praca ręczna** .
- > Zostaje wyświetlony interfejs użytkownika dla pracy ręcznej



- ▶ Na pasku statusu na **Funkcje dodatkowe** kliknąć



- ▶ W dialogu na **Dane narzędzi** kliknąć
- > Dialog **Określenie danych narzędziowych** zostaje otwarty
- ▶ Narzędzie przemieścić na pożądaną pozycję



- ▶ Na **Zachowaj pozycję** kliknąć
- > Aktualna pozycja narzędzia zostaje zachowana
- ▶ Narzędziem przejechać na bezpieczną pozycję
- ▶ W polach zapisu podać pożądane dane położenia



- ▶ W Asystencie na **Potwierdź** kliknąć
- > Dialog **Wybrać narzędzie** zostaje otwarty
- ▶ W polu **Wybrane narzędzie** wybrać pożądane narzędzie:
  - ▶ Aby nadpisać istniejące narzędzie, należy wybrać wpis z tablicy narzędzi
  - ▶ Aby utworzyć nowe narzędzie, zapisać do tablicy narzędzi jeszcze nie nadany dotychczas numer i z **RET** potwierdzić



- ▶ W Asystencie na **Potwierdź** kliknąć
- > Wypróbkowane współrzędne zostają przejęte do danych narzędzia

## Usuwanie narzędzi



- ▶ Na pasku statusu kliknąć na **Narzędzia**.
- > Dialog **Narzędzia** zostaje wyświetlany



- ▶ Na **Otworzyć tabelę** kliknąć
- > Dialog **Tabela narzędzi** zostaje wyświetlany
- ▶ Aby wybrać jedno lub kilka narzędzi, kliknąć na kwadracik odpowiedniego wiersza
- > Kolor tła aktywnego kwadracika przechodzi na zielony



Wpisane dane narzędzia mogą zostać zabezpieczone od omyłkowego zmieniania lub usuwania.

- ▶ Za wpisem na **Odblokuj** kliknąć
- > Symbol zmienia się i wpis danych narzędzia jest zwolniony



- ▶ Na **Usuń** kliknąć
- > Wyświetlany jest meldunek
- ▶ Meldunek z **OK** zamknąć
- > Wybrane narzędzie zostaje usunięte z tabeli narzędzi



- ▶ Na **Zamknij** kliknąć
- > Dialog **Tabela narzędzi** zostaje zamknięty

### Generowanie tablicy punktów odniesienia

Na pasku statusu mamy dostęp do tablicy punktów odniesienia. Tabela punktów odniesienia zawiera absolutne pozycje punktów odniesienia w odniesieniu do znacznika referencyjnego. Urządzenie zachowuje maks. 99 punktów odniesienia w tablicy.

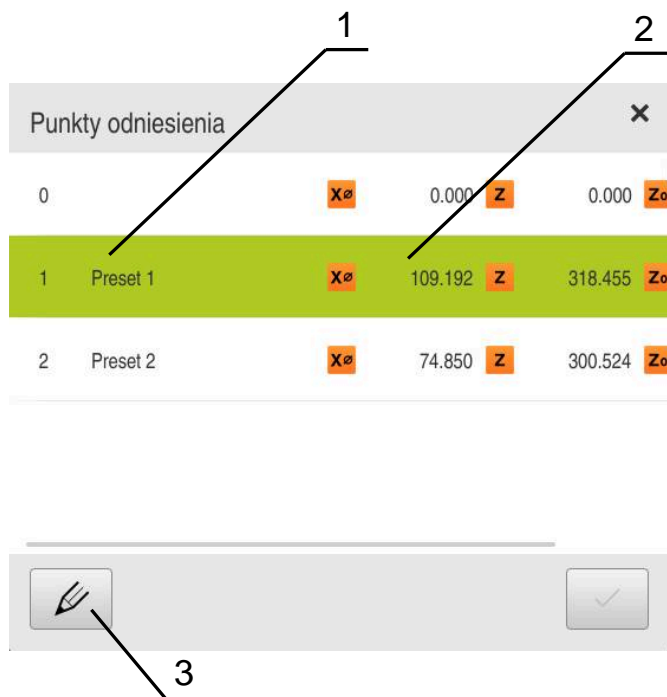

Ilustracja 28: Tablica punktów odniesienia z absolutnymi pozycjami

- 1 Oznaczenie
- 2 Współrzędne
- 3 Edycja tablicy punktów odniesienia

### Generowanie punktu odniesienia

Można definiować tablicę punktów odniesienia przy pomocy następujących metod:

Oznaczenie	Opis
Dotykanie	Próbkowanie detalu narzędziem. Należy przy tym odpowiednią pozycję narzędzia definiować manualnie jako punkt odniesienia.
wprowadzenie numeryczne	Przy tym należy podać wartości numeryczne punktów odniesienia manualnie do tablicy punktów odniesienia



Definiowanie punktów odniesienia następuje w zależności od aplikacji także przez użytkownika typu **Operator**.

## Dotykanie punktów odniesienia



- ▶ W menu głównym kliknąć na **Praca ręczna** .
- > Zostaje wyświetlony interfejs użytkownika dla pracy ręcznej
- ▶ Na pasku statusu na **Funkcje dodatkowe** kliknąć



- ▶ W dialogu na **Punkty odniesienia** kliknąć
- > Dialog **Określenie danych punktu odniesienia** zostaje otwarty
- ▶ Narzędzie przemieścić na pożądaną pozycję



- ▶ Na **Zachowaj pozycję** kliknąć
- > Aktualna pozycja narzędzia zostaje zachowana
- ▶ Narzędziem przejechać na bezpieczną pozycję
- ▶ W polach zapisu podać pożądane dane położenia



- ▶ W Asystencie na **Potwierdź** kliknąć
- > Dialog wyboru punktu odniesienia zostaje otwarty
- ▶ W polu **Wybrany punkt odniesienia** wybrać pożądany punkt odniesienia:
  - ▶ Aby nadpisać istniejący punkt odniesienia, należy wybrać wpis z tabeli punktów odniesienia
  - ▶ Aby utworzyć nowy punkt odniesienia, zapisać w tablicy punktów odniesienia jeszcze nie nadany numer i z **RET** potwierdzić



- ▶ W Asystencie na **Potwierdź** kliknąć
- > Wypróbkowane współrzędne zostają przejęte jako punkt odniesienia

## 5.4 Zachowaj dane konfiguracji

Ustawienia urządzenia mogą zostać zachowane jako plik, aby były dostępne po zresetowaniu na ustawienia fabryczne lub dla instalacji na kilku urządzeniach.

**Ustawienia ► Serwis ► Zabezpieczyć konfigurację i odtworzyć**

Parametry	Objaśnienie
Zachowaj dane konfiguracji	Zachowanie ustawień urządzenia

### Pełne zabezpieczenie przeprowadzić

Przy pełnym zabezpieczeniu konfiguracji są zachowywane wszystkie ustawienia urządzenia.

- ▶ Na **Pełne zabezpieczenie** kliknąć
- ▶ W razie konieczności podłączyć pamięć masową USB (format FAT32) do portu USB urządzenia .
- ▶ Wybrać folder, do którego mają być skopiowane dane konfiguracji
- ▶ Podać wymaganą nazwę danych konfiguracji, np. "<yyyy-mm-dd>\_config"
- ▶ Zapis potwierdzić z **RET**.
- ▶ Na **Zapisać jako** kliknąć
- ▶ Udane zabezpieczenie konfiguracji z **OK** potwierdzić
- > Plik konfiguracji został zapisany do pamięci

### Nośnik pamięci masowej USB pewnie usunąć



- ▶ W menu głównym kliknąć na **Menedżer plików**.
- ▶ Nawigacja do listy lokalizacji pamięci
- ▶ Na **Pewnie usuń** kliknąć
- > Pojawia się meldunek **Nośnik danych może zostać usunięty**.
- ▶ Nośnik pamięci masowej USB odłączyć

## 5.5 Zabezpieczenie plików użytkownika

Pliki użytkownika urządzenia mogą zostać zachowane jako plik, aby były dostępne po zresetowaniu na ustawienia przy dostawie. Wraz z zachowaniem w pamięci ustawień może w ten sposób zostać zabezpieczona kompletna konfiguracja urządzenia.



Jako pliki użytkownika zostają zabezpieczone wszystkie pliki wszystkich grup użytkowników, zachowane w odpowiednich folderach, a także mogą one zostać odtworzone.

Pliki w folderze **System** nie zostają odtwarzane.

### Ustawienia ► Serwis ► Zabezpieczyć konfigurację i odtworzyć

#### Parametry

#### Objaśnienie

**Zabezpieczenie plików użytkownika** Zachowanie plików użytkowników urządzenia

#### Przeprowadzenie zabezpieczenia

Pliki użytkownika mogą być zachowane jako plik ZIP na nośniku pamięci masowej USB lub na podłączonym napędzie sieciowym.

- ▶ Otworzyć jedno po drugim:
  - **Zabezpieczyć konfigurację i odtworzyć**
  - **Zabezpieczenie plików użytkownika**
- ▶ Na **Zachowaj jako ZIP** kliknąć
- ▶ W razie konieczności podłączyć pamięć masową USB (format FAT32) do portu na urządzeniu
- ▶ Wybrać folder, do którego ma być skopiowany plik ZIP
- ▶ Podać pożądaną nazwę pliku ZIP, np. "<yyyy-mm-dd>\_config"
- ▶ Zapis potwierdzić z **RET**.
- ▶ Na **Zapisać jako** kliknąć
- ▶ Udana zabezpieczenie plików użytkownika z **OK** potwierdzić
- > Pliki użytkownika zostały zapisane do pamięci

#### Nośnik pamięci masowej USB pewnie usunąć



- ▶ W menu głównym kliknąć na **Menedżer plików**.
- ▶ Nawigacja do listy lokalizacji pamięci
- ▶ Na **Pewnie usuń** kliknąć
- > Pojawia się meldunek **Nośnik danych może zostać usunięty**.
- ▶ Nośnik pamięci masowej USB odłączyć

# 6

**Menedżer plików**

## 6.1 Przegląd

Niniejszy rozdział opisuje menu **Menedżer plików** oraz funkcje tego menu.



Rozdział "Ogólne funkcje obsługi" musi zostać przeczytany i zrozumiany, zanim zostaną wykonane poniżej opisane czynności.

**Dalsze informacje:** "Ogólne funkcje obsługi", Strona 19

### Krótki opis

Menu **Menedżer plików** pokazuje przegląd plików zachowanych w pamięci urządzenia .

Ewentualnie podłączone nośniki pamięci masowej USB (format FAT32) oraz dostępne napędy sieciowe są wyświetlane na liście lokalizacji w pamięci.

Podłączone nośniki pamięci masowej USB oraz napędy sieciowe są wyświetlane z nazwą lub z oznaczeniem napędu.

### Wywołanie



- ▶ W menu głównym kliknąć na **Menedżer plików** .
- Zostaje wyświetlona maska użytkownika z menedżerem plików

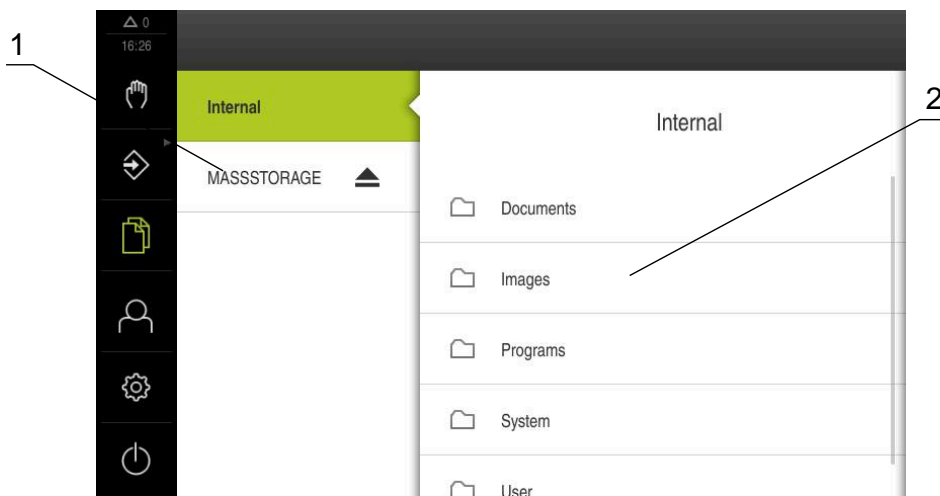

Ilustracja 29: Menu **Menedżer plików**

- 1 Lista dostępnych lokalizacji w pamięci
- 2 Lista folderów w wybranej lokalizacji w pamięci



## 6.2 Typy plików

W menu **Menedżer plików** można pracować z następującymi typami plików:

Typ	Zastosowanie	Zarządzanie	Przejrzeć	Otwórz	Drukuj
*.i	Programy	✓	–	–	–
*.mcc	Pliki konfiguracji	✓	–	–	–
*.dro	Pliki oprogramowania firmowego	✓	–	–	–
*.svg, *.ppm	Pliki graficzne	✓	–	–	–
*.jpg, *.png, *.bmp	Pliki graficzne	✓	✓	–	–
*.csv	Pliki tekstowe	✓	–	–	–
*.txt, *.log, *.xml	Pliki tekstowe	✓	✓	–	–
*.pdf	Pliki PDF	✓	✓	–	✓





## 6.3 Zarządzanie folderami i plikami



### Struktura folderów

W menu **Menedżer plików** pliki są zachowywane w lokalizacji **Internal** w następujących folderach:

Folder	Zastosowanie
<b>Documents</b>	Pliki dokumentów
<b>Images</b>	Pliki graficzne i pliki zdjęć
<b>Oem</b>	Pliki do konfiguracji paska OEM (widoczne tylko dla użytkowników typu <b>OEM</b> )
<b>System</b>	Pliki audio i pliki systemowe
<b>User</b>	Dane użytkowników

Element obsługi	Funkcja
	<p><b>Utworzenie nowego foldera</b></p> <ul style="list-style-type: none"> <li>▶ Symbol katalogu, w którym ma być utworzony nowy folder, przeciągnąć w prawo</li> <li>&gt; Wyświetlane są elementy obsługi</li> <li>▶ Na <b>Utwórz nowy folder</b> kliknąć</li> <li>▶ W dialogu kliknąć na pole wprowadzenia i wpisać nową nazwę foldera</li> <li>▶ Wpis potwierdzić z <b>RET</b></li> <li>▶ Na <b>OK</b> kliknąć</li> <li>&gt; Nowy folder zostaje utworzony</li> </ul>

Element obsługi	Funkcja
	<p><b>Przesuwanie foldera</b></p> <ul style="list-style-type: none"> <li>▶ Symbol foldera, który ma być przesunięty, przeciągnąć w prawo</li> <li>&gt; Wyświetlane są elementy obsługi</li> <li>▶ Na <b>Przesuń do</b> kliknąć</li> <li>▶ W dialogu wybrać katalog, do którego ma być przesunięty folder</li> <li>▶ Na <b>Wybrać</b> kliknąć</li> <li>&gt; Folder zostaje przesunięty</li> </ul>
	<p><b>Kopiowanie foldera</b></p> <ul style="list-style-type: none"> <li>▶ Symbol foldera, który ma być skopiowany, przeciągnąć w prawo</li> <li>&gt; Wyświetlane są elementy obsługi</li> <li>▶ Na <b>Kopiuj do</b> kliknąć</li> <li>▶ W dialogu wybrać katalog, do którego ma być skopiowany folder</li> <li>▶ Na <b>Wybrać</b> kliknąć</li> <li>&gt; Folder zostaje skopiowany</li> </ul>
	<p><b>Zmiana nazwy foldera</b></p> <ul style="list-style-type: none"> <li>▶ Symbol foldera, którego nazwa ma być zmieniona, przeciągnąć w prawo</li> <li>&gt; Wyświetlane są elementy obsługi</li> <li>▶ Na <b>Zmiana nazwy foldera</b> kliknąć</li> <li>▶ W dialogu kliknąć na pole wprowadzenia i wpisać nową nazwę foldera</li> <li>▶ Wpis potwierdzić z <b>RET</b></li> <li>▶ Na <b>OK</b> kliknąć</li> <li>&gt; Folder otrzymuje nową nazwę</li> </ul>
	<p><b>Przesuwanie pliku</b></p> <ul style="list-style-type: none"> <li>▶ Symbol pliku, który ma być przesunięty, przeciągnąć w prawo</li> <li>&gt; Wyświetlane są elementy obsługi</li> <li>▶ Na <b>Przesuń do</b> kliknąć</li> <li>▶ W dialogu wybrać katalog, do którego ma być przesunięty plik</li> <li>▶ Na <b>Wybrać</b> kliknąć</li> <li>&gt; Plik zostaje przesunięty</li> </ul> <div data-bbox="501 1794 1227 1919" style="border: 1px solid black; padding: 5px; margin-top: 10px;"> <p> Kiedy plik jest kopiowany do foldera, w którym jest on zachowany pod tą samą nazwą, to plik jest nadpisywany.</p> </div>

Element obsługi	Funkcja
	<b>Kopiowanie pliku</b> <ul style="list-style-type: none"><li>▶ Symbol pliku, który ma być skopiowany, przeciągnąć w prawo</li><li>&gt; Wyświetlane są elementy obsługi</li><li>▶ Na <b>Skopiować do</b> kliknąć</li><li>▶ W dialogu wybrać katalog, do którego ma być skopiowany plik</li><li>▶ Na <b>Wybrać</b> kliknąć</li><li>&gt; Plik zostaje skopiowany</li></ul>
	<b>Zmiana nazwy pliku</b> <ul style="list-style-type: none"><li>▶ Symbol pliku, którego nazwa ma być zmieniona, przeciągnąć w prawo</li><li>&gt; Wyświetlane są elementy obsługi</li><li>▶ Na <b>Zmiana nazwy pliku</b> kliknąć</li><li>▶ W dialogu kliknąć na pole wprowadzenia i wpisać nową nazwę pliku</li><li>▶ Wpis potwierdzić z <b>RET</b></li><li>▶ Na <b>OK</b> kliknąć</li><li>&gt; Zostaje zmieniona nazwa pliku</li></ul>
	<b>Usuwanie foldera bądź pliku</b> <p>Przy operacji usunięcia foldery i pliki zostają bezpowrotnie skasowane. Wszystkie zawarte w usuwanym folderze podfoldery i pliki zostają wraz z nim usunięte.</p> <ul style="list-style-type: none"><li>▶ Symbol foldera lub pliku, który ma być usunięty, przeciągnąć w prawo</li><li>&gt; Wyświetlane są elementy obsługi</li><li>▶ Na <b>Wybór usuń</b> kliknąć</li><li>▶ Na <b>Usuwanie</b> kliknąć</li><li>&gt; Folder lub plik zostaje usunięty</li></ul>

## 6.4 Przegląd plików

### Przeглядanie plików



- ▶ W menu głównym kliknąć na **Menedżer plików**.
- ▶ Nawigować do lokalizacji w pamięci pożądanego pliku
- ▶ Kliknąć na plik
- Obraz podglądu (tylko dla plików PDF i plików graficznych) oraz informacje do pliku są wyświetlane



Ilustracja 30: Menu **Menedżer plików** z podglądem i informacjami o pliku

- ▶ Na **Przejrzyć** kliknąć
- Zawartość pliku zostaje wyświetlana
- ▶ Aby zamknąć ten widok, na **Zamknij** kliknąć



## 6.5 Eksportowanie plików

Plik może być eksportowany na zewnętrzny nośnik pamięci masowej USB (format FAT32) lub na napęd sieciowy. Pliki można albo kopiować albo przesunąć w inne miejsce:

- Jeśli pliki są kopiowane, to pozostają ich duplikaty na urządzeniu
- Jeśli pliki są przesuwane w inne miejsce, to zostają one usunięte z urządzenia



- ▶ W menu głównym kliknąć na **Menedżer plików**.
- ▶ W lokalizacji pamięci **Internal** nawigować do tego pliku, który chcemy eksportować
- ▶ Symbol pliku przeciągnąć na prawo
- Wyświetlane są elementy obsługi
- ▶ Aby skopiować plik, na **Kopiuj plik** kliknąć



- ▶ Aby przesunąć plik, na **Przesuń plik** kliknąć
- ▶ W dialogu wybrać lokalizację w pamięci, do której ma być eksportowany plik
- ▶ Na **Wybrać** kliknąć
- Plik może być eksportowany na zewnętrzny nośnik pamięci masowej USB lub na napęd sieciowy

**Nośnik pamięci masowej USB pewnie usunąć**

- ▶ W menu głównym kliknąć na **Menedżer plików**.

- ▶ Nawigacja do listy lokalizacji pamięci



- ▶ Na **Pewnie usuń** kliknąć

- ▶ Pojawia się meldunek **Nośnik danych może zostać usunięty**.

- ▶ Nośnik pamięci masowej USB odłączyć

**6.6 Importowanie plików**

Plik może być importowany z zewnętrznego nośnika pamięci masowej USB (format FAT32) lub z napędu sieciowego do urządzenia. Pliki można albo kopiować albo przesunąć w inne miejsce:

- Jeśli pliki są kopiowane, to duplikaty tych plików pozostają na nośniku pamięci USB lub na napędzie sieciowym
- Jeśli pliki są przesuwane w inne miejsce, to zostają one usunięte z nośnika pamięci USB lub z napędu sieciowego



- ▶ W menu głównym kliknąć na **Menedżer plików**.

- ▶ Na nośniku pamięci USB lub na napędzie sieciowym nawigować do tego pliku, który chcemy importować

- ▶ Symbol pliku przeciągnąć na prawo

- ▶ Wyświetlane są elementy obsługi



- ▶ Aby skopiować plik, na **Kopiuj plik** kliknąć



- ▶ Aby przesunąć plik, na **Przesuń plik** kliknąć

- ▶ W dialogu wybrać lokalizację w pamięci, w której ma być zachowany plik

- ▶ Na **Wybrać** kliknąć

- ▶ Plik zostaje zachowany na urządzeniu

**Nośnik pamięci masowej USB pewnie usunąć**

- ▶ W menu głównym kliknąć na **Menedżer plików**.

- ▶ Nawigacja do listy lokalizacji pamięci



- ▶ Na **Pewnie usuń** kliknąć

- ▶ Pojawia się meldunek **Nośnik danych może zostać usunięty**.

- ▶ Nośnik pamięci masowej USB odłączyć

# 7

**Ustawienia**

## 7.1 Przegląd

Ten rozdział opisuje opcje ustawienia i przynależne parametry ustawienia dla urządzenia.

Podstawowe opcje ustawienia i parametry ustawienia dla włączenia do eksploatacji i konfigurowania zostały przedstawione w odpowiednich rozdziałach:

**Dalsze informacje:** "Uruchamianie", Strona 79

**Dalsze informacje:** "Konfiguracja", Strona 132

### Streszczenie



W zależności od typu zalogowanego na urządzeniu użytkownika ustawienia i parametry ustawień mogą być poddawane edycji oraz zmieniane (autoryzacja edycji).

Jeśli zalogowany na urządzeniu użytkownik nie posiada autoryzacji edycji dla ustawienia lub parametru ustawienia, to są one przedstawione również szarym kolorem, nie mogą zostać otwarte lub poddane edycji.



W zależności od aktywowanych na urządzeniu opcji software dostępne są rozmaite ustawienia i parametry ustawień w tych ustawieniach.

Jeśli np. nie aktywowano na urządzeniu, to konieczne dla tych opcji software parametry ustawień nie są wyświetlane.

Funkcja	Opis
Ogólne informacje	Ogólne ustawienia i informacje
Interfejsy	Konfigurowanie interfejsów i napędów sieciowych
Użytkownik	Konfigurowanie użytkowników
Osie	Konfigurowanie podłączonych enkoderów i kompensacji błędów
Serwis	Konfigurowanie opcji software, funkcje serwisowe i informacje

### Wywołanie



- ▶ W menu głównym kliknąć na **Ustawienia**.

## 7.2 Ogólne informacje

Niniejszy rozdział opisuje ustawienia konfiguracji obsługi i prezentacji.

Parametry	Dalsze informacje
Informacje o urządzeniu	"Informacje o urządzeniu", Strona 160
Ekran i touchscreen	"Ekran i touchscreen", Strona 161
Ekran	"Ekran", Strona 162
Okno symulacji	"Okno symulacji", Strona 163
Urządzenia podawania danych	"Konfigurowanie obsługi myszką lub na ekranie dotykowym (touch screen)", Strona 143
Dźwięki	"Dźwięki", Strona 164
Drukarka	"Drukarka", Strona 164
Data i godzina	"Datę i godzinę ustawić", Strona 87
Jednostka	"Nastawienie jednostki", Strona 87
Prawa autorskie	"Prawa autorskie", Strona 164
Wskazówki serwisowe	"Wskazówki serwisowe", Strona 165
Dokumentacja	"Dokumentacja", Strona 165

### 7.2.1 Informacje o urządzeniu

Ustawienia ► Ogólne informacje ► Informacje o urządzeniu

Przegląd pokazuje podstawowe informacje do software.

Parametr(y)	Pokazuje informację
Typ urządzenia	Oznaczenie produktowe urządzenia
Numer części	Numer identyfikacyjny urządzenia
Numer seryjny	Numer seryjny urządzenia
Wersja firmware	Numer wersji oprogramowania firmowego
Firmware generowane w	Data generowania oprogramowania firmowego
Ostatnia aktualizacja firmware	Data ostatniej aktualizacji oprogramowania firmowego
Wolne miejsce pamięci	Wolna pamięć wewnętrznej lokalizacji pamięci <b>Internal</b>
Wolna pamięć robocza (RAM)	Wolna pamięć robocza systemu
Liczba startów urządzenia	Liczba startów urządzenia z aktualnym oprogramowaniem firmowym
Przepracowany czas	Czas eksploatacji urządzenia z aktualnym oprogramowaniem firmowym





## 7.2.2 Ekran i touchscreen

Ustawienia ► Ogólne informacje ► Ekran i touchscreen

Parametr(y)	Objaśnienie
Jasność	Jasność wyświetlania na ekranie <ul style="list-style-type: none"><li>■ Zakres nastawienia: <b>1 % ... 100 %</b></li><li>■ Nastawienie standardowe: <b>85 %</b></li></ul>
Aktywowanie trybu oszczędności energii	Okres, kiedy jest aktywowany tryb oszczędności energii <ul style="list-style-type: none"><li>■ Zakres ustawienia: <b>0 min ... 120 min</b> wartość "0" dezaktywuje tryb oszczędzania energii</li><li>■ Nastawienie standardowe: <b>30 minut</b></li></ul>
Zakończenie trybu oszczędzania energii	Konieczne akcje, aby aktywować ponownie ekran <ul style="list-style-type: none"><li>■ <b>Kliknąć i przeciągnąć</b>: dotknąć touchscreena i przeciągnąć strzałkę od dolnego brzegu w górę</li><li>■ <b>Kliknięcie</b>: dotknąć touchscreena</li><li>■ <b>Kliknąć lub ruch osi</b>: dotknąć touchscreena lub przemieścić oś</li><li>■ Ustawienie standardowe: <b>Kliknąć i przeciągnąć</b></li></ul>

### 7.2.3 Ekran

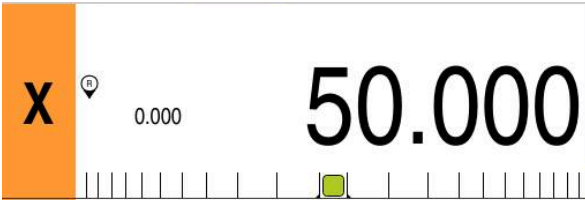
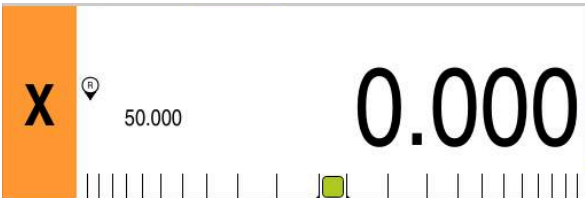
Ustawienia ► Ogólne informacje ► Ekran

Parametry	Objaśnienie
Wyświetlacz położenia	<p>Konfiguracja odczytu pozycji w trybie pracy MDI oraz w trybie Przebieg programu. Konfiguracja określa także instrukcje wydawane przez Asystenta w trybie pracy MDI oraz w trybie Przebieg programu:</p> <ul style="list-style-type: none"> <li>■ <b>Pozycja z dystansem do pokonania</b> - Asystent wymaga przemieszczenia osi na wyświetloną pozycję.</li> <li>■ <b>Dystans do pokonania z pozycją</b> - Asystent wymaga przemieszczenia osi na 0 i pojawia się wspomaganie pozycjonowania.</li> </ul> <p>Ustawienia:</p> <ul style="list-style-type: none"> <li>■ <b>Pozycja:</b> pozycja jest wyświetlana w dużym formacie</li> </ul>  <ul style="list-style-type: none"> <li>■ <b>Pozycja z dystansem do pokonania:</b> pozycja jest wyświetlana w dużym formacie, dystans do pokonania w małym</li> </ul>  <ul style="list-style-type: none"> <li>■ <b>Dystans do pokonania z pozycją:</b> dystans do pokonania jest wyświetlany w dużym formacie, pozycja w małym</li> </ul>  <ul style="list-style-type: none"> <li>■ Ustawienie standardowe: <b>Dystans do pokonania z pozycją</b></li> </ul>
Wartości położenia	<p>Wartości położenia mogą przedstawiać wartości rzeczywiste albo wartości zadane osi.</p> <p>Ustawienia:</p> <ul style="list-style-type: none"> <li>■ <b>Wartość rzeczywista</b></li> <li>■ <b>Wartość zadana</b></li> <li>■ Ustawienie standardowe: <b>Wartość rzeczywista</b></li> </ul>
Wskaźnik dystansu do pokonania	<p>Odczyt indykatora dystansu do zadanego punktu w trybie MDI</p>  <ul style="list-style-type: none"> <li>■ Ustawienia: <b>ON</b> lub <b>OFF</b></li> <li>■ Wartość standardowa: <b>ON</b></li> </ul>

Parametry	Objaśnienie
<b>Miejsca do przecinka dla dopas. wielkości prezentacji osi</b>	Liczba miejsc do przecinka zadaje, w jakiej wielkości są przedstawiane wartości położenia. Jeśli liczba miejsc do przecinka zostanie przekroczona, to odczyt zmniejsza się, tak, iż wszystkie miejsca mogą być przedstawione. <ul style="list-style-type: none"> <li>■ Zakres ustawienia: <b>0 ... 6</b></li> <li>■ Wartość standardowa: <b>3</b></li> </ul>
<b>Okno symulacji</b>	Konfiguracja okna symulacji dla trybu MDI i Przebiegu programu. <b>Dalsze informacje:</b> "Okno symulacji", Strona 163
<b>Radialne osie obróbki</b>	Odczyt radialnej osi obróbki Ustawienia: <ul style="list-style-type: none"> <li>■ <b>Promień</b></li> <li>■ <b>Średnica</b></li> <li>■ Wartość standardowa: <b>Promień</b></li> </ul>

## 7.2.4 Okno symulacji

Ustawienia ► Ogólne informacje ► Ekran ► Okno symulacji

Parametry	Objaśnienie
<b>Grubość linii pozycji narzędzia</b>	Grubość linii dla prezentacji pozycji narzędzia <ul style="list-style-type: none"> <li>■ Ustawienia: <b>Standard</b> lub <b>Tłusta czcionka</b></li> <li>■ Wartość standardowa: <b>Standard</b></li> </ul>
<b>Kolor pozycji narzędzia</b>	Definicja koloru dla prezentacji pozycji narzędzia <ul style="list-style-type: none"> <li>■ Zakres ustawienia: <b>Skala kolorów</b></li> <li>■ Ustawienie standardowe: <b>Pomarańczowy</b></li> </ul>
<b>Grubość linii aktualnego elementu konturu</b>	Grubość linii dla prezentacji aktualnego elementu konturu <ul style="list-style-type: none"> <li>■ Ustawienia: <b>Standard</b> lub <b>Tłusta czcionka</b></li> <li>■ Wartość standardowa: <b>Standard</b></li> </ul>
<b>Kolor aktualnego elementu konturu</b>	Definicja koloru dla prezentacji aktualnego elementu konturu <ul style="list-style-type: none"> <li>■ Zakres ustawienia: <b>Skala kolorów</b></li> <li>■ Ustawienie standardowe: <b>Zielony</b></li> </ul>
<b>Ścieżka narzędzia</b>	Wykorzystywanie ścieżki narzędzia <ul style="list-style-type: none"> <li>■ Ustawienia: <b>ON</b> lub <b>OFF</b></li> <li>■ Wartość standardowa: <b>ON</b></li> </ul>
<b>Narzędzie zawsze widoczne</b>	Narzędzie jest zawsze widoczne w oknie symulacji. Przedstawiany jest kontur i aktualna pozycja narzędzia. Zakres ten skaluje podczas przemieszczenia <ul style="list-style-type: none"> <li>■ Ustawienia: <b>ON</b> lub <b>OFF</b></li> <li>■ Wartość standardowa: <b>OFF</b></li> </ul>
<b>Poziome ustawienie</b>	Pozioma orientacja układu współrzędnych w oknie symulacji Ustawienia: <ul style="list-style-type: none"> <li>■ <b>Na prawo:</b> wartości rosnące w prawo</li> <li>■ <b>W lewo:</b> wartości rosnące w lewo</li> <li>■ Wartość standardowa: <b>Na prawo</b></li> </ul>

Parametry	Objaśnienie
<b>Pionowe ustawienie</b>	Pionowa orientacja układu współrzędnych w oknie symulacji Ustawienia: <ul style="list-style-type: none"> <li>■ <b>Do góry</b>: wartości rosnące w górę</li> <li>■ <b>W dół</b>: wartości rosnące w dół</li> <li>■ Wartość standardowa: <b>Do góry</b></li> </ul>



Przyciskiem **Anuluj** można zresetować definicje kolorów dla okna symulacji ponownie na ustawienia fabryczne.

## 7.2.5 Dźwięki

### Ustawienia ► Ogólne informacje ► Dźwięki

Dostępne sygnały dźwiękowe są zestawione w grupy tematyczne. W obrębie jednej grupy tematycznej tony odróżniają się od siebie.

Parametry	Objaśnienie
<b>Głośniki</b>	Wykorzystanie głośnika zamontowanego na tylnej stronie urządzenia <ul style="list-style-type: none"> <li>■ Ustawienia: <b>ON</b> lub <b>OFF</b></li> <li>■ Ustawienie standardowe: <b>ON</b></li> </ul>
<b>Głośność</b>	Głośność głośnika urządzenia <ul style="list-style-type: none"> <li>■ Zakres nastawienia: <b>0 % ... 100 %</b></li> <li>■ Nastawienie standardowe: <b>50 %</b></li> </ul>
<b>Wiadomość i błąd</b>	Temat sygnału dźwiękowego przy wyświetlaniu meldunku Po wyborze rozbrzmiewa sygnał dźwiękowy wybranego tematu <ul style="list-style-type: none"> <li>■ Ustawienia: <b>Standard, Gitara, Robot, Kosmos, Brak dźwięku</b></li> <li>■ Ustawienie standardowe: <b>Standard</b></li> </ul>
<b>Dźwięk klawiszy</b>	Temat sygnału dźwiękowego przy obsłudze pulpitu Po wyborze rozbrzmiewa sygnał dźwiękowy wybranego tematu <ul style="list-style-type: none"> <li>■ Ustawienia: <b>Standard, Gitara, Robot, Kosmos, Brak dźwięku</b></li> <li>■ Ustawienie standardowe: <b>Standard</b></li> </ul>

## 7.2.6 Drukarka

### Ustawienia ► Ogólne informacje ► Drukarka



Aktualne oprogramowanie firmowe urządzenia tej serii nie obsługuje tej funkcji.

## 7.2.7 Prawa autorskie

### Ustawienia ► Ogólne informacje ► Prawa autorskie

Parametry	Znaczenie i funkcja
<b>Oprogramowanie Open-Source</b>	Wskazanie licencji wykorzystywanego oprogramowania

## 7.2.8 Wskazówki serwisowe

Ustawienia ► Ogólne informacje ► Wskazówki serwisowe

Parametry	Znaczenie i funkcja
HEIDENHAIN	Wyświetlanie dokumentu z adresami serwisu HEIDENHAIN
OEM wskazówki serwisowe	Wyświetlanie dokumentu ze wskazówkami serwisowymi producenta maszyn <ul style="list-style-type: none"> <li>Standard: dokument z adresami serwisu HEIDENHAIN</li> </ul> <b>Dalsze informacje:</b> "Pobranie i dodanie dokumentacji", Strona 118

## 7.2.9 Dokumentacja

Ustawienia ► Ogólne informacje ► Dokumentacja

Parametry	Znaczenie i funkcja
Instrukcja obsługi	Wyświetlanie zachowanej w urządzeniu instrukcji obsługi <ul style="list-style-type: none"> <li>Standard: dokument nie dostępny, dokument w pożądanym języku może zostać dołączony</li> </ul> <b>Dalsze informacje:</b> "Dołączenie instrukcji eksploatacji", Strona 140

## 7.3 Interfejsy

Ten rozdział opisuje ustawienia do konfiguracji sieci, napędów sieciowych i nośników pamięci masowej USB.

Parametry	Dalsze informacje
Sieć	"Konfigurowanie sieci", Strona 141
Napęd sieciowy	"Napęd sieciowy konfigurować", Strona 142
USB	"USB", Strona 166
Osie (funkcje przełączenia)	"Osie (funkcje przełączenia)", Strona 166
Zależne od pozycji funkcje przełączenia	"Zależne od pozycji funkcje przełączenia", Strona 166

### 7.3.1 USB

Ustawienia ► Interfejsy ► USB

Parametry	Objaśnienie
Podłączoną pamięć USB rozpoznawać automatycznie	Automatyczne rozpoznawanie nośnika pamięci USB <ul style="list-style-type: none"> <li>■ Ustawienia: <b>ON</b> lub <b>OFF</b></li> <li>■ Ustawienie standardowe: <b>ON</b></li> </ul>

### 7.3.2 Osie (funkcje przełączenia)

Ustawienia ► Interfejsy ► Funkcje przełączania ► Osie

W trybach Praca ręczna oraz MDI można wyzerować wszystkie osie lub pojedyncze osie, aktywując przypisane do nich cyfrowe wejście.



W zależności od modelu wykonania produktu, konfiguracji oraz podłączonych enkoderów niekiedy nie są dostępne wszystkie opisane parametry bądź opcje.

Parametry	Objaśnienie
Ogólne nastawienia	Przypisanie cyfrowego wejścia zgodnie z konfiguracją pinów, dla wyzerowania wszystkich osi Ustawienie standardowe: <b>Nie połączony</b>
<Nazwa osi>	Przypisanie cyfrowego wejścia zgodnie z konfiguracją pinów, dla wyzerowania osi Ustawienie standardowe: <b>Nie połączony</b>

### 7.3.3 Zależne od pozycji funkcje przełączenia

Ustawienia ► Interfejsy ► Zależne od pozycji funkcje przełączenia ► +

Przy pomocy funkcji przełączenia odnośnie pozycji można w zależności od pozycji osi wyznaczyć wyjścia logiczne w określonym układzie referencyjnym. Do dyspozycji znajdują się w tym celu pozycje przełączenia oraz interwały pozycji.



W zależności od modelu wykonania produktu, konfiguracji oraz podłączonych enkoderów niekiedy nie są dostępne wszystkie opisane parametry bądź opcje.

Parametry	Objaśnienie
Nazwa	Nazwa funkcji przełączenia
Funkcja przełączenia	Opcje wyboru, czy funkcja jest aktywowana czy też dezaktywowana <ul style="list-style-type: none"> <li>■ Ustawienia: <b>ON</b> lub <b>OFF</b></li> <li>■ Ustawienie standardowe: <b>ON</b></li> </ul>
Układ referencyjny	Wybór pożądanego układu referencyjnego <ul style="list-style-type: none"> <li>■ <b>Układ współrzędnych obrabiarki</b></li> <li>■ <b>Punkt bazowy</b></li> <li>■ <b>Pozycja docelowa</b></li> <li>■ <b>ostrze narzędzia</b></li> </ul>
Oś	Wybór pożądanego osi
Punkt przełącz.	Wybór pozycji osi w punkcie przełączenia Ustawienie standardowe: <b>0.0000</b>
Rodzaj przełączenia	Wybór pożądanego rodzaju przełączenia <ul style="list-style-type: none"> <li>■ Flanka z Low na High</li> <li>■ Flanka z High na Low</li> <li>■ Interwał z Low na High</li> <li>■ Interwał z High na Low</li> <li>■ Ustawienie standardowe: flanka z Low na High</li> </ul>
Wyjście	Wybór pożądanego wyjścia <ul style="list-style-type: none"> <li>■ <b>X105.13 ... X105.16 (Dout 0, Dout 2, Dout 4, Dout 6)</b></li> <li>■ <b>X105.32 ... X105.35 (Dout 1, Dout 3, Dout 5, Dout 7)</b></li> <li>■ <b>X113.04 (Dout 0)</b></li> </ul>
Wyjście jest odwrócone	Przy aktywnej funkcji zostaje ustawione wyjście, jeśli warunek przełączenia nie jest spełniony lub jeśli funkcja przełączenia nie jest aktywna <ul style="list-style-type: none"> <li>■ Wartość standardowa: nie aktywne</li> </ul>
Impuls	Opcje wyboru, czy puls jest aktywowany czy też dezaktywowany <ul style="list-style-type: none"> <li>■ Ustawienia: <b>ON</b> lub <b>OFF</b></li> <li>■ Ustawienie standardowe: <b>ON</b></li> </ul>
Okres trwania impulsu	Wybór pożądanego czasu trwania impulsu <ul style="list-style-type: none"> <li>■ <b>0.1 s ... 999 s</b></li> <li>■ Ustawienie standardowe: <b>0.0 s</b></li> </ul>
Dolna granica	Wybór dolnej granicy pozycji osi, na której ma nastąpić przełączenie (tylko rodzaj przełączenia <b>Interwał</b> )
Górna granica	Wybór górnej granicy pozycji osi, na której ma nastąpić przełączenie (tylko rodzaj przełączenia <b>Interwał</b> )
Wpis usuń	Kasowanie zależnej od pozycji funkcji przełączenia

## 7.4 Użytkownik

Ten rozdział opisuje ustawienia do konfiguracji użytkowników i grup użytkowników.

Parametry	Dalsze informacje
<b>OEM</b>	"OEM", Strona 168
<b>Setup</b>	"Setup", Strona 169
<b>Operator</b>	"Operator", Strona 170
<b>Użytkownik dodać</b>	"Utworzenie użytkownika i hasła", Strona 139

### 7.4.1 OEM

#### Ustawienia ► Użytkownik ► OEM

Użytkownik **OEM** (Original Equipment Manufacturer) posiada najwyższy stopień autoryzacji. Może on dokonywać konfigurowania urządzenia (np. podłączenia enkoderów i czujników). Może on wprowadzać użytkowników typu **Setup** i **Operator** oraz konfigurować użytkowników **Setup** i **Operator**. Użytkownik **OEM** nie może być powielany lub skasowany. Nie może on zostać automatycznie zalogowany.

Parametry	Objaśnienie	Autoryzacja edycji
<b>Nazwa</b>	Nazwa użytkownika ■ Wartość standardowa: <b>OEM</b>	–
<b>Imię</b>	Imię użytkownika ■ Wartość standardowa: –	–
<b>Oddział</b>	Oddział użytkownika ■ Wartość standardowa: –	–
<b>Grupa</b>	Grupa użytkownika ■ Wartość standardowa: <b>oem</b>	–
<b>Hasło</b>	Hasło użytkownika ■ Wartość standardowa: <b>oem</b>	<b>OEM</b>
<b>Język</b>	Język użytkownika	<b>OEM</b>
<b>Automatyczne zalogowanie</b>	Przy nowym starcie urządzenia: automatyczne zalogowanie ostatnio zameldowanego użytkownika ■ Wartość standardowa: <b>OFF</b>	–
<b>Otworzyć konto użytkownika</b>	Usuwanie konta użytkownika	–



## 7.4.2 Setup

### Ustawienia ► Użytkownik ► Setup

Użytkownik **Setup** konfiguruje urządzenie dla użytku w miejscu eksploatacji. Może on generować użytkownika typu **Operator**. Użytkownik **Setup** nie może być powielany lub skasowany. Nie może on zostać automatycznie zalogowany.

Parametry	Objaśnienie	Autoryzacja edycji
<b>Nazwa</b>	Nazwa użytkownika ■ Wartość standardowa: <b>Setup</b>	–
<b>Imię</b>	Imię użytkownika ■ Wartość standardowa: –	–
<b>Oddział</b>	Oddział użytkownika ■ Wartość standardowa: –	–
<b>Grupa</b>	Grupa użytkownika ■ Wartość standardowa: <b>setup</b>	–
<b>Hasło</b>	Hasło użytkownika ■ Wartość standardowa: <b>setup</b>	<b>Setup, OEM</b>
<b>Język</b>	Język użytkownika	<b>Setup, OEM</b>
<b>Automatyczne zalogowanie</b>	Przy nowym starcie urządzenia: automatyczne zalogowanie ostatnio zameldowanego użytkownika ■ Wartość standardowa: <b>OFF</b>	–
<b>Otworzyć konto użytkownika</b>	Usuwanie konta użytkownika	–

### 7.4.3 Operator

#### Ustawienia ► Użytkownik ► Operator

Użytkownik **Operator** dysponuje autoryzacją wykonywania podstawowych funkcji urządzenia.

Użytkownik typu **Operator** nie może generować dalszych użytkowników i nie może zmienić swojej nazwy ani swojego języka. Użytkownik z grupy **Operator** może zostać zameldowany automatycznie, kiedy urządzenie zostanie włączone.

Parametry	Objaśnienie	Autoryzacja edycji
Nazwa	Nazwa użytkownika <ul style="list-style-type: none"> <li>Wartość standardowa: <b>Operator</b></li> </ul>	<b>Operator, Setup, OEM</b>
Imię	Imię użytkownika	<b>Operator, Setup, OEM</b>
Oddział	Oddział użytkownika <ul style="list-style-type: none"> <li>Wartość standardowa: –</li> </ul>	<b>Operator, Setup, OEM</b>
Grupa	Grupa użytkownika <ul style="list-style-type: none"> <li>Wartość standardowa: <b>operator</b></li> </ul>	–
Hasło	Hasło użytkownika <ul style="list-style-type: none"> <li>Wartość standardowa: <b>operator</b></li> </ul>	<b>Operator, Setup, OEM</b>
Język	Język użytkownika	<b>Operator, Setup, OEM</b>
Automatyczne zalogowanie	Przy nowym starcie urządzenia: automatyczne zalogowanie ostatnio zameldowanego użytkownika <ul style="list-style-type: none"> <li>Ustawienia: <b>ON</b> lub <b>OFF</b></li> <li>Wartość standardowa: <b>OFF</b></li> </ul>	<b>Operator, Setup, OEM</b>
Otworzyć konto użytkownika	Usuwanie konta użytkownika	<b>Setup, OEM</b>

## 7.5 Osie

Ten rozdział opisuje ustawienia do konfiguracji osi i przynależnych urządzeń.



W zależności od modelu wykonania produktu, konfiguracji oraz podłączonych enkoderów niekiedy nie są dostępne wszystkie opisane parametry bądź opcje.

### Ogólne nastawienia

Ustawienia ► Osie ► Ogólne nastawienia

Parametry	Dalsze informacje
Znaczniki referencyjne	"Znaczniki referencyjne", Strona 115
Informacja	"Informacja", Strona 173
Funkcje przełączania	"Funkcje przełączania", Strona 111
Wejścia (Funkcje przełączania)	"Wejścia (Funkcje przełączania)", Strona 112
Wyjścia (Funkcje przełączania)	"Wyjścia (Funkcje przełączania)", Strona 112
M-funkcje dodać	"Konfigurowanie funkcji M", Strona 117
M-funkcje konfigurować	"Konfigurowanie funkcji M", Strona 117
Oś średnicy	"Oś średnicy", Strona 114

## Poosiowe ustawienia

## Ustawienia ► Osie ► &lt;Nazwa osi&gt; (ustawienia osi)

Parametry	Dalsze informacje
<Nazwa osi> (ustawienia osi)	"Konfigurowanie osi", Strona 89
Enkoder	"Konfigurowanie osi dla enkoderów z interfejsem EnDat", Strona 91 "Konfigurowanie osi dla enkoderów z 1 V <sub>SS</sub> - lub 11 μA <sub>SS</sub> -interfejsem", Strona 92
Znaczniki referencyjne (Enkoder)	1 V <sub>SS</sub> : "Znaczniki referencyjne (Enkoder)", Strona 96
Przesunięcie punktu referencyjnego	EnDat: "Przesunięcie punktu referencyjnego", Strona 92 1 V <sub>SS</sub> : "Przesunięcie punktu referencyjnego", Strona 92
Diagnoza dla enkoderów z EnDat	"Diagnoza dla enkoderów z interfejsem EnDat", Strona 183
Diagnoza dla enkoderów z 1 V <sub>SS</sub> /11 μA <sub>SS</sub>	"Diagnoza dla enkoderów z interfejsem 1 V <sub>SS</sub> /11 μA <sub>SS</sub> ", Strona 182
Liniowa kompensacja błędów (LEC)	"Konfigurowanie linearnej kompensacji błędów (LEC)", Strona 99
Częściowa liniowa kompensacja błędów (SLEC)	"Konfigurowanie fragmentarycznej liniowej kompensacji błędów (SLEC)", Strona 100
Tworzenie tabeli punktów oporowych	"Tworzenie tabeli punktów oporowych", Strona 101
Oś wrzeczona S	"Oś wrzeczona S", Strona 104
Wyjścia (S)	"Wyjścia (S)", Strona 105
Wejścia (S)	"Wejścia (S)", Strona 108
Polecenia przemieszczenia od cyfrowego wejścia (S)	"Polecenia przemieszczenia od cyfrowego wejścia (S)", Strona 109
Cyfrowe wejścia zwolnienia (S)	"Cyfrowe wejścia aktywacji (S)", Strona 109
Odczyt obrotów przez cyfrowe wejście (S)	"Odczyt obrotów przez cyfrowe wejście (S)", Strona 110
Biegi przekładni dodać	"Biegi przekładni dołączyć", Strona 110
Biegi przekładni	"Biegi przekładni", Strona 111

## 7.5.1 Informacja

Ustawienia ► Osie ► Ogólne nastawienia ► Informacja

Parametry	Objaśnienie
Przyporządkowanie wejść enkoderów do osi	Przyporządkowanie wejść enkoderów do osi
Przyporządkowanie analogowych wyjść do osi	Przyporządkowanie wyjść analogowych do osi
Przyporządkowanie analogowych wejść do osi	Przyporządkowanie wejść analogowych do osi
Przyporządkowanie cyfrowych wyjść do osi	Przyporządkowanie wyjść cyfrowych do osi
Przyporządkowanie cyfrowych wejść do osi	Przyporządkowanie wejść cyfrowych do osi



Przyciskami **Resetowanie** można ponownie zresetować przyporządkowanie wejść i wyjść.

## 7.6 Serwis

Niniejszy rozdział opisuje ustawienia konfiguracji urządzenia, prac konserwacyjnych oprogramowania firmowego i odblokowania opcji software.

Parametry	Dalsze informacje
<b>Informacje oprogramowania firmowego</b>	"Informacje oprogramowania firmowego", Strona 175
<b>Zabezpieczyć konfigurację i odtworzyć</b>	"Zachowaj dane konfiguracji", Strona 130 "Zabezpieczenie plików użytkownika", Strona 131 "Odtworzyć pliki użytkownika", Strona 187 "Odtworzyć konfigurację", Strona 188
<b>Firmware-update</b>	"Aktualizowanie oprogramowania firmowego", Strona 180
<b>Resetowanie</b>	"Wszystkie ustawienia zresetować", Strona 189 "Zresetować na stan przy dostawie", Strona 189
<b>Zakres OEM</b>	"Zakres OEM", Strona 118
<b>Dokumentacja (OEM wskazówki serwisowe)</b>	"Pobranie i dodanie dokumentacji", Strona 118
<b>Ekran startowy</b>	"Ekran startowy dodać", Strona 119
<b>Menu OEM</b>	"Menu OEM konfigurować", Strona 119
<b>Dodanie elementów na pasku OEM</b>	"Menu OEM konfigurować", Strona 119
<b>Elementy na pasku OEM Logo</b>	"Konfigurowanie logo OEM", Strona 120
<b>Elementy na pasku OEM Prędkość obrotowa wrzeciona</b>	"Konfigurowanie wartości zadanych dla prędkości obrotowej wrzeciona", Strona 121
<b>Elementy na pasku OEM Funkcja M</b>	"Konfigurowanie funkcji M", Strona 122
<b>Elementy na pasku OEM Funkcje specj.</b>	"Konfigurowanie funkcji specjalnych", Strona 123
<b>Elementy na pasku OEM Dokument</b>	"Konfigurowanie dokumentów", Strona 124
<b>Ustawienia (Zakres OEM)</b>	"Zakres OEM", Strona 118
<b>Wykonanie programu</b>	"Dopasowanie wykonania programu", Strona 125
<b>Funkcja M dodać</b>	"Konfigurowanie funkcji M", Strona 126
<b>Baza danych tekstowych</b>	"Generowanie Baza danych tekstowych", Strona 127
<b>Komunikaty</b>	"Konfigurowanie komunikatów o błędach", Strona 128
<b>Zabezpieczyć konfigurację i odtworzyć (Zakres OEM)</b>	"Zabezpieczanie i odtwarzanie ustawień OEM", Strona 128
<b>Dokumentacja</b>	"Dołączenie instrukcji eksploatacji", Strona 140
<b>Opcje software</b>	"Opcje software aktywować", Strona 84

## 7.6.1 Informacje oprogramowania firmowego

### Ustawienia ► Serwis ► Informacje oprogramowania firmowego

Dla serwisu i konserwacji wyświetlane są następujące informacje do pojedynczych modułów software.

Parametry	Objaśnienie
<b>Core version</b>	Numer wersji mikrojądra
<b>Microblaze bootloader version</b>	Numer wersji programu startowego Microblaze
<b>Microblaze firmware version</b>	Numer wersji oprogramowania firmowego Microblaze
<b>Extension PCB bootloader version</b>	Numer wersji programu startowego (płytki rozszerzenia)
<b>Extension PCB firmware version</b>	Numer wersji oprogramowania firmowego (płytki rozszerzenia)
<b>Boot ID</b>	Numer identyfikacyjny operacji startu
<b>HW Revision</b>	Numer rewizji sprzętu
<b>C Library Version</b>	Numer wersji biblioteki C
<b>Compiler Version</b>	Numer wersji kompilatora
<b>Touchscreen Controller version</b>	Numer wersji sterownika touchscreena
<b>Number of unit starts</b>	Liczba operacji włączenia urządzenia
<b>Qt build system</b>	Numer wersji oprogramowania kompilacji Qt
<b>Qt runtime libraries</b>	Numer wersji biblioteki czasu przebiegu Qt
<b>Rdzeń</b>	Numer wersji rdzenia Linux
<b>Login status</b>	Informacje do zalogowanego użytkownika
<b>SystemInterface</b>	Numer wersji modułu interfejs użytkownika
<b>BackendInterface</b>	Numer wersji modułu interfejsy
<b>GuiInterface</b>	Numer wersji modułu interfejs użytkownika
<b>TextDataBank</b>	Numer wersji modułu baza danych tekstowych
<b>Optical edge detection</b>	Numer wersji modułu optyczna detekcja krawędzi
<b>NetworkInterface</b>	Numer wersji modułu interfejs sieciowy
<b>OSInterface</b>	Numer wersji modułu interfejs systemu operacyjnego
<b>PrinterInterface</b>	Numer wersji modułu interfejs drukarki
<b>system.xml</b>	Numer wersji parametrów systemowych
<b>axes.xml</b>	Numer wersji parametrów osi
<b>encoders.xml</b>	Numer wersji parametrów enkodera
<b>ncParam.xml</b>	Numer wersji parametrów NC
<b>spindle.xml</b>	Numer wersji parametrów wrzeciona
<b>io.xml</b>	Błędne ustawienia parametrów wejść i wyjść
<b>mFunctions.xml</b>	Numer wersji parametrów dla funkcji M
<b>peripherals.xml</b>	Numer wersji parametrów peryferii
<b>slec.xml</b>	Numer wersji parametrów fragmentarycznej liniowej kompensacji błędów SLEC
<b>lec.xml</b>	Numer wersji parametrów liniowej kompensacji błędów LEC

<b>Parametry</b>	<b>Objaśnienie</b>
<b>microBlazePVRegister.xml</b>	Numer wersji "Processor Version Register" MicroBlaze
<b>info.xml</b>	Numer wersji parametrów informacyjnych
<b>audio.xml</b>	Numer wersji parametrów audio
<b>network.xml</b>	Numer wersji parametrów sieci
<b>os.xml</b>	Numer wersji parametrów systemu operacyjnego
<b>runtime.xml</b>	Numer wersji parametrów czasu przebiegu
<b>users.xml</b>	Numer wersji parametrów użytkownika
<b>GI Patch Level</b>	Stan Patch Golden Image (GI)



# 8

**Serwis i konserwacja**

## 8.1 Przegląd

Ten rozdział opisuje ogólne prace konserwacyjne na urządzeniu.



Następujące kroki mogą być przeprowadzane tylko przez wykwalifikowany personel.

**Dalsze informacje:** "Kwalifikacje personelu", Strona 16



Niniejszy rozdział zawiera tylko opis prac konserwacyjnych urządzenia. Konieczne prace konserwacyjne na urządzeniach peryferyjnych nie są opisane w tym rozdziale.

**Dalsze informacje:** dokumentacja producenta odpowiednich urządzeń peryferyjnych

## 8.2 Czyszczenie

### WSKAZÓWKA

#### Czyszczenie ostrymi lub agresywnymi środkami

Urządzenie zostaje uszkodzone przez niewłaściwe czyszczenie.

- ▶ Nie używać silnie ścierających lub agresywnych środków czyszczących lub rozpuszczalników
- ▶ Silnych zabrudzeń nie usuwać ostrymi przedmiotami

#### Czyszczenie korpusu

- ▶ Powierzchnie zewnętrzne wycierać ściereczką zwilżoną wodą z łagodnym środkiem czyszczącym

#### Czyszczenie ekranu

Aby dokonać czyszczenia ekranu, należy aktywować tryb czyszczenia. Przy tym urządzenie przechodzi w stan nieaktywny, bez przerywania zasilania. W tym stanie ekran zostaje wyłączony.



- ▶ Aby aktywować tryb czyszczenia, w menu głównym na **Wyłącz** kliknąć



- ▶ Na **Tryb czyszczenia** kliknąć
- ▶ Ekran wyłącza się
- ▶ Ekran czyścić niestrzępiącą się ściereczką i dostępnym w handlu środkiem do czyszczenia szyb



- ▶ Aby dezaktywować tryb czyszczenia, kliknąć w dowolnym miejscu ekranu dotykowego
- ▶ W dolnej części pojawia się strzałka
- ▶ Strzałkę przeciągnąć w górę
- ▶ Ekran włącza się i ostatnio wyświetlany interfejs użytkownika pojawia się na ekranie

### 8.3 Plan prac konserwacyjnych

Urządzenie nie wymaga w zasadzie konserwacji.

<b>WSKAZÓWKA</b>
<p><b>Eksploatacja uszkodzonych urządzeń</b></p> <p>Eksploatacja uszkodzonych urządzeń może prowadzić do poważnych szkód.</p> <ul style="list-style-type: none"> <li>▶ Nie eksploatować urządzenia w przypadku usterki i nie naprawiać we własnym zakresie.</li> <li>▶ Urządzenia z usterką natychmiast wymienić lub kontaktować biuro serwisu HEIDENHAIN.</li> </ul>

<p> Następujące kroki mogą być przeprowadzane tylko przez wykwalifikowany personel!</p> <p><b>Dalsze informacje:</b> "Kwalifikacje personelu", Strona 16</p>
---

Krok konserwacji	Interwał	Korygowanie błędów
▶ Wszystkie odznaczenia, napisy i symbole na urządzeniu sprawdzić na ich czytelność	Rocznie	▶ Kontaktować biuro serwisu HEIDENHAIN
▶ Sprawdzenie połączeń elektrycznych na uszkodzenie i prawidłowe funkcjonowanie	Rocznie	▶ Wymiana uszkodzonych bądź niewłaściwych przewodów. W razie konieczności kontaktować biuro serwisu HEIDENHAIN
▶ Sprawdzić kabel sieciowy na niewłaściwą izolację lub uszkodzenia	Rocznie	▶ Kabel sieciowy wymienić zgodnie ze specyfikacją

### 8.4 Wznowienie eksploatacji

Przy wznowieniu eksploatacji, np. przy reinstalacji następujące po naprawie lub ponownym montażu, konieczne są te same działania i wymogi wobec personelu jak przy pierwotnym montażu i instalowaniu.

**Dalsze informacje:** "Montaż", Strona 63

**Dalsze informacje:** "Instalacja", Strona 69

Podmiot eksploatujący urządzenie musi przy podłączeniu urządzeń peryferyjnych (np. pomiarowych) zapewnić bezpieczne i pewne wznowienie eksploatacji oraz zatrudnić autoryzowany personel z odpowiednimi kwalifikacjami.

**Dalsze informacje:** "Obowiązki przedsiębiorcy", Strona 16

## 8.5 Aktualizowanie oprogramowania firmowego

Oprogramowanie firmowe to system operacyjny urządzenia. Można importować nowe wersje oprogramowania firmowego poprzez port USB urządzenia lub port sieciowy.



Przed aktualizacją oprogramowania firmowego należy uwzględnić uwagi do wydania (release notes) odnośnie odpowiedniej wersji firmware i zawarte w nich informacje dotyczące kompatybilności wstecz.



Jeśli oprogramowanie firmowe urządzenia jest aktualizowane, to należy dla pewności zabezpieczyć aktualne ustawienia.

### Warunek

- Nowe oprogramowanie firmowe dostępne jest jako \*.dro-plik
- Dla aktualizacji oprogramowania firmowego poprzez interfejs USB aktualna wersja tego oprogramowania musi być zachowana na nośniku pamięci masowej USB (format FAT32)
- Dla aktualizacji oprogramowania firmowego poprzez interfejs sieci aktualna wersja tego oprogramowania musi być dostępna w katalogu na napędzie sieciowym

### Uruchomienie aktualizacji oprogramowania firmowego



- ▶ W menu głównym kliknąć na **Ustawienia** .
- ▶ Na **Serwis** kliknąć
- ▶ Otworzyć jedno po drugim:
  - **Firmware-update**
  - **Dalej**
- > Aplikacja serwisowa zostaje uruchomiona

### Wykonać aktualizację oprogramowania firmowego

Aktualizacja oprogramowania firmowego może nastąpić z nośnika pamięci masowej USB (format FAT32) lub poprzez napęd sieciowy.



- ▶ Na **Firmware-update** kliknąć
- ▶ Na **Wybierz** kliknąć
- ▶ W razie konieczności podłączyć pamięć masową USB do portu na urządzeniu
- ▶ Nawigować do foldera, zawierającego nowe oprogramowanie firmowe



Jeśli omyłkowo wybrano inny folder, to można nawigować z powrotem do pierwotnego foldera.

- ▶ Kliknąć na nazwę pliku na liście

- ▶ Wybór oprogramowania firmowego
- ▶ Aby potwierdzić wybór, na **Wybrać** kliknąć
- ▶ Zostają wyświetlane informacje o wersji oprogramowania firmowego
- ▶ Aby zamknąć dialog, na **OK** kliknąć



Aktualizacja oprogramowania firmowego nie może zostać przerwana po starcie transmisji danych.

- ▶ Aby uruchomić aktualizację, na **Start** kliknąć
- ▶ Ekran pokazuje postęp aktualizacji
- ▶ Aby potwierdzić udaną aktualizację, na **OK** kliknąć
- ▶ Aby zakończyć aplikację serwisową, na **Zakończyć** kliknąć
- ▶ Aplikacja serwisowa zostaje zakończona
- ▶ Główna aplikacja zostaje uruchomiona
- ▶ Jeśli automatyczne zalogowanie użytkownika jest aktywowane, to pojawia się odpowiedni interfejs użytkownika w menu **Praca ręczna**
- ▶ Jeśli automatyczne zalogowanie użytkownika nie jest aktywowane, to pojawia się menu **Zalogowanie**

### Nośnik pamięci masowej USB pewnie usunąć



- ▶ W menu głównym kliknąć na **Menedżer plików**.
- ▶ Nawigacja do listy lokalizacji pamięci
- ▶ Na **Pewnie usuń** kliknąć
- ▶ Pojawia się meldunek **Nośnik danych może zostać usunięty**.
- ▶ Nośnik pamięci masowej USB odłączyć

## 8.6 Diagnostyka enkoderów

Przy pomocy funkcji diagnostyki może być sprawdzana funkcjonalność podłączonych przetworników. W przypadku absolutnych enkoderów z interfejsem EnDat wyświetlane są meldunki enkoderów jak i rezerwy funkcjonalności. W przypadku inkrementalnych enkoderów z interfejsem 1 V<sub>SS</sub> bądź 11 μA<sub>SS</sub> można stwierdzić na podstawie wyświetlanych wartości zasadniczą funkcjonalność enkoderów. Na podstawie tych pierwszych możliwości diagnostyki dla enkoderów możliwe jest podjęcie dalszych działań dla następnego badania bądź naprawy.



Dalsze możliwości kontroli i testowania udostępnia PWT 101 bądź PWM 21 firmy HEIDENHAIN. Szczegóły znajdują się na [www.heidenhain.com](http://www.heidenhain.com).

### 8.6.1 Diagnostyka dla enkoderów z interfejsem 1 V<sub>SS</sub>/11 μA<sub>SS</sub>

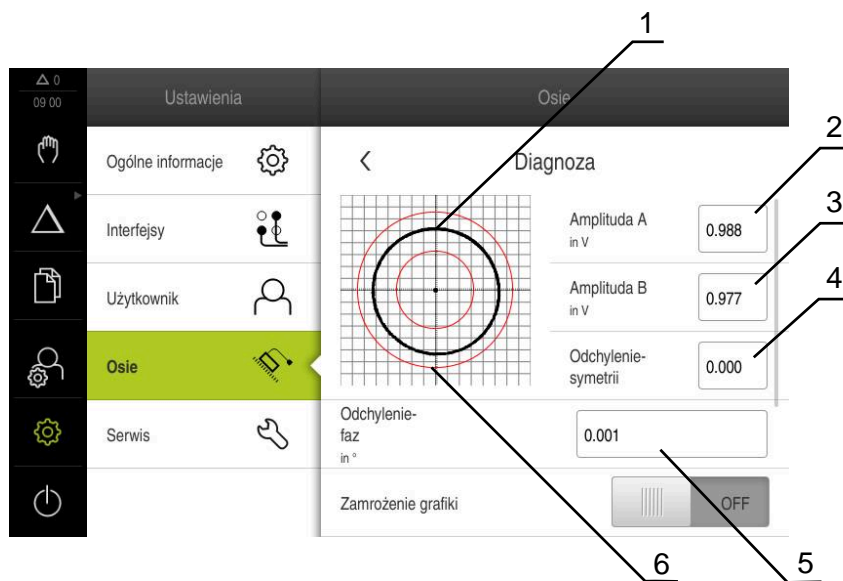

Dla przetworników z interfejsem 1 V<sub>SS</sub>/11 μA<sub>SS</sub> można ocenić funkcjonowanie przetwornika poprzez ocenę amplitudy sygnałów, odchylenia symetrii i odchylenia fazy. Wartości te są przedstawiane także graficznie w postaci krzywej Lissajous.



- 1 Krzywa Lissajous
- 2 Amplituda A
- 3 Amplituda B
- 4 Odchylenie od symetrii
- 5 Odchylenie fazy
- 6 Tolerancje amplitud

Ustawienia ► Osie ► <Nazwa osi> ► Enkoder ► Diagnostyka

Parametry	Objaśnienie
Amplituda A	Wyświetlanie amplitudy A w V
Amplituda B	Wyświetlanie amplitudy B w V
Odchylenie symetrii	Wartość odchylenia symetrii
Odchylenie fazy	Odchylenie fazy od 90°

Parametry	Objaśnienie
<b>Zamrożenie grafiki</b>	<p>Zamrożenie krzywej Lissajous</p> <p>Ustawienia:</p> <ul style="list-style-type: none"> <li>■ <b>ON</b>: grafika jest zamrożona i nie jest aktualizowana przy przemieszczeniu</li> <li>■ <b>OFF</b>: grafika nie jest zamrożona i jest aktualizowana przy przemieszczeniu</li> <li>■ Wartość standardowa: <b>OFF</b></li> </ul>
<b>Pokaż zakres tolerancji</b>	<p>Wyświetlanie zakresów (okręgów) tolerancji przy 0.6 V...1.2 V</p> <p>Ustawienia:</p> <ul style="list-style-type: none"> <li>■ <b>ON</b>: wyświetlane są dwa czerwone okręgi</li> <li>■ <b>OFF</b>: okręgi tolerancji są skrywane</li> <li>■ Wartość standardowa: <b>OFF</b></li> </ul>
<b>Wejście przetworników dla pomiaru porównawczego</b>	<p>Wyświetlanie innego enkodera innego wejścia enkodera dla porównania; okręgi mogą być nakładane na siebie, używać w tym celu parametru zamrożenia grafiki</p> <p>Ustawienia:</p> <ul style="list-style-type: none"> <li>■ Wybór pożądanego wejścia enkodera</li> <li>■ Wartość standardowa: nie połączony</li> </ul> <div style="border: 1px solid black; padding: 5px; margin-top: 10px;"> <p> Parametr jest dostępny tylko, jeśli dalszy enkoder z interfejsem 1 V<sub>SS</sub> bądź 11 μA<sub>SS</sub> jest podłączony.</p> </div>
<b>Zamrożenie grafiki porówn.</b>	<p>Zamrożenie krzywej Lissajous enkodera na wejściu przetworników dla pomiaru porównawczego</p> <p>Ustawienia:</p> <ul style="list-style-type: none"> <li>■ <b>ON</b>: grafika jest zamrożona i nie jest aktualizowana przy przemieszczeniu</li> <li>■ <b>OFF</b>: grafika nie jest zamrożona i jest aktualizowana przy przemieszczeniu</li> <li>■ Wartość standardowa: <b>OFF</b></li> </ul> <div style="border: 1px solid black; padding: 5px; margin-top: 10px;"> <p> Parametr jest dostępny tylko, jeśli dalszy enkoder z interfejsem 1 V<sub>SS</sub> bądź 11 μA<sub>SS</sub> jest podłączony.</p> </div>

### 8.6.2 Diagnostyka dla enkoderów z interfejsem EnDat

W przypadku enkoderów z interfejsem EnDat funkcjonalność jest sprawdzana poprzez odczytanie błędów lub ostrzeżeń oraz poprzez ocenę rezerw funkcji.

W zależności od enkodera nie wszystkie rezerwy funkcji bądź meldunki są obsługiwane.

## Rezerwy funkcyjne

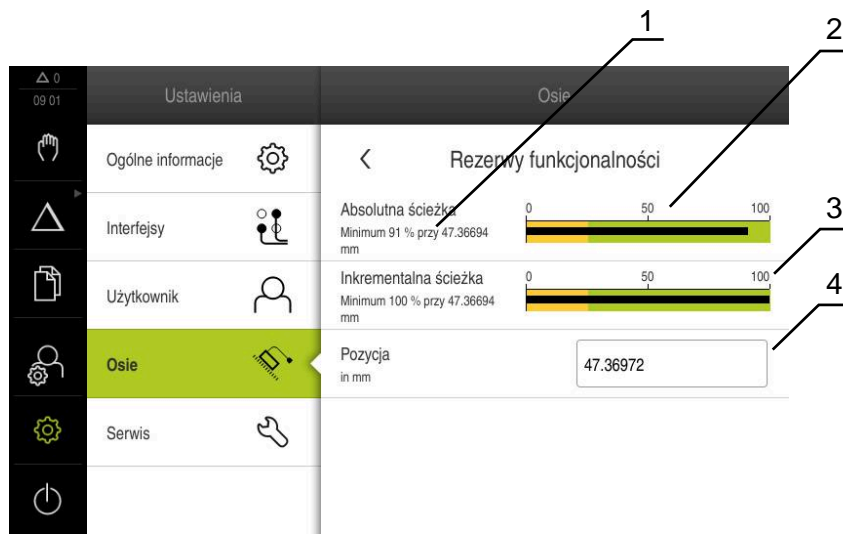

Ilustracja 31: Przykład rezerw funkcjonalności czujnika pomiarowego

- 1 Podanie wartości minimalnej dla pozycji
- 2 Absolutna ścieżka
- 3 Inkrementalna ścieżka
- 4 Aktualna pozycja enkodera

Ścieżka: **Ustawienia** ► **Osie** ► **<Nazwa osi>** ► **Enkoder** ► **Diagnoza** ► **Rezerwy funkcjonalności**

Parametry	Objaśnienie
<b>Absolutna ścieżka</b>	Pokazuje rezerwę funkcjonalności ścieżki absolutnej
<b>Inkrementalna ścieżka</b>	Pokazuje rezerwę funkcjonalności ścieżki inkrementalnej
<b>Obliczanie wartości położenia</b>	Pokazuje rezerwę funkcjonalności generowania wartości pozycji
<b>Pozycja</b>	Pokazuje rzeczywistą aktualną pozycję enkodera

Urządzenie przedstawia rezerwy funkcjonalności w postaci diagramu belkowego:

Zakres kolorów	Zakres	Ocena
Żółty	0 % ... 25 %	Zalecany serwis/konserwacja; zalecane zbadanie z np. PWT 101
Zielony	25 % ... 100 %	Enkoder znajduje się w zakresie specyfikacji



## Błędy i ostrzeżenia

Ustawienia ► Osie ► <Nazwa osi> ► Enkoder ► Diagnoza

Komunikaty	Opis
Błędy/usterki enkoderów	<p>Błędy/usterki enkoderów wskazują, iż ma miejsce niewłaściwe funkcjonowanie enkodera</p> <p>Następujące błędy enkoderów mogą być np. wyświetlane:</p> <ul style="list-style-type: none"> <li>■ Usterka oświetlenia</li> <li>■ Niewłaściwa amplituda sygnału</li> <li>■ Błędna pozycja</li> <li>■ Przebiecie</li> <li>■ Zaniżone napięcie zasilające</li> <li>■ Prąd przeciążeniowy</li> <li>■ Usterka baterii</li> </ul>
Ostrzeżenie enkodera	<p>Ostrzeżenia enkoderów wskazują, iż określone granice tolerancji dla przetwornika zostały osiągnięte bądź przekroczone</p> <p>Następujące ostrzeżenia enkoderów mogą być np. wyświetlane:</p> <ul style="list-style-type: none"> <li>■ Kolizja częstotliwości</li> <li>■ Przekroczenie temperatury</li> <li>■ Rezerwa oświetlenia</li> <li>■ Załadowanie baterii</li> <li>■ Punkt referencyjny</li> </ul>

Komunikaty mogą mieć następujący status:

Stan	Ocena
<b>OK!</b>	Enkoder znajduje się w zakresie specyfikacji
<b>Nie jest wspomagane</b>	Meldunek nie jest obsługiwany przez enkoder
<b>Błąd!</b>	Zalecany serwis/konserwacja; zalecane dokładniejsze zbadanie z np. PWT 101

## 8.7 Odnawianie plików i folderów

Dostępna jest możliwość odnowienia zachowanych plików i ustawień na urządzeniu.

Następująca kolejność powinna zostać dotrzymana przy odnawianiu:

- Odnawianie folderów i plików OEM
- Odtworzyć pliki użytkownika
- Odtworzyć konfigurację

Dopiero po odnowieniu ustawień następuje automatyczny restart urządzenia.

### 8.7.1 Odnawianie folderów i plików OEM

Zabezpieczone foldery i pliki OEM urządzenia mogą zostać załadowane w urządzeniu. Wraz z odnawianiem ustawień może w ten sposób zostać odtworzona kompletna konfiguracja urządzenia.

**Dalsze informacje:** "Odtworzyć konfigurację", Strona 188

W przypadku ingerencji serwisu można eksploatować urządzenie zamienne po odtworzeniu, z konfiguracją uszkodzonego urządzenia. Pod warunkiem, iż wersje oprogramowania firmowego są zgodne z nowym oprogramowaniem firmowym lub wersje są kompatybilne.

**Ustawienia ► Serwis ► Zakres OEM ► Zabezpieczyć konfigurację i odtworzyć**

Parametry	Objaśnienie
<b>Odtwórz foldery i pliki OEM</b>	Odtwarzanie ustawień strefy OEM jako pliku ZIP

- ▶ **Odtwórz foldery i pliki OEM**
- ▶ Na **Załaduj jako ZIP** kliknąć
- ▶ W razie konieczności podłączyć pamięć masową USB (format FAT32) do portu USB na urządzeniu
- ▶ Nawigować do foldera, zawierającego plik zabezpieczenia
- ▶ Wybór pliku zabezpieczenia
- ▶ Na **Wybrać** kliknąć
- ▶ Pomyślne kopiowanie z **OK** potwierdzić

 Przy odnawianiu folderów i plików OEM nie następuje automatycznie restart. Ten restart następuje przy odnowieniu ustawień.

**Dalsze informacje:** "Odtworzyć konfigurację", Strona 188

- ▶ Aby urządzenie restartować z przesłanymi folderami i plikami OEM, należy urządzenie wyłączyć i ponownie włączyć

### Nośnik pamięci masowej USB pewnie usunąć



- ▶ W menu głównym kliknąć na **Menedżer plików**.
- ▶ Nawigacja do listy lokalizacji pamięci
- ▶ Na **Pewnie usuń** kliknąć
- ▶ Pojawia się meldunek **Nośnik danych może zostać usunięty**.
- ▶ Nośnik pamięci masowej USB odłączyć

## 8.7.2 Odtworzyć pliki użytkownika

Zabezpieczone pliki użytkownika mogą zostać ponownie załadowane w urządzeniu. Dostępne do tej pory pliki użytkownika są przy tym nadpisywane. Wraz z odtwarzaniem ustawień może w ten sposób zostać odtworzona kompletna konfiguracja urządzenia.

W przypadku ingerencji serwisu można eksploatować urządzenie zamienne po odtworzeniu, z konfiguracją uszkodzonego urządzenia. Pod warunkiem, iż wersja starego oprogramowania firmowego jest zgodna z nowym oprogramowaniem firmowym lub obie wersje są kompatybilne.



Jako pliki użytkownika zostają zabezpieczone wszystkie pliki wszystkich grup użytkowników, zachowane w odpowiednich folderach, a także mogą one zostać odtworzone.

Pliki w folderze **System** nie zostają odtwarzane.

### Ustawienia ► Serwis ► Zabezpieczyć konfigurację i odtworzyć

#### Parametry

#### Objaśnienie

#### Odtworzyć pliki użytkownika

Odtwarzanie plików użytkowników urządzenia

- ▶ **Odtworzyć pliki użytkownika**
- ▶ Na **Załaduj jako ZIP** kliknąć
- ▶ W razie konieczności podłączyć pamięć masową USB (format FAT32) do portu USB na urządzeniu
- ▶ Nawigować do foldera, zawierającego plik zabezpieczenia
- ▶ Wybór pliku zabezpieczenia
- ▶ Na **Wybrać** kliknąć
- ▶ Pomyślne kopiowanie z **OK** potwierdzić



Przy odnawianiu plików użytkownika nie następuje automatycznie restart. Ten restart następuje przy odnowieniu ustawień.

"Odtworzyć konfigurację"

- ▶ Aby urządzenie restartować z przesłanymi plikami użytkownika, należy urządzenie wyłączyć i ponownie włączyć

### Nośnik pamięci masowej USB pewnie usunąć



- ▶ W menu głównym kliknąć na **Menedżer plików**.
- ▶ Nawigacja do listy lokalizacji pamięci
- ▶ Na **Pewnie usuń** kliknąć
- ▶ Pojawia się meldunek **Nośnik danych może zostać usunięty**.
- ▶ Nośnik pamięci masowej USB odłączyć



### 8.7.3 Odtworzyć konfigurację

Zabezpieczone ustawienia mogą zostać ponownie załadowane w urządzeniu. Aktualna konfiguracja urządzenia zostaje przy tym nadpisana.



Opcje software, które są aktywowane przy zabezpieczaniu ustawień, należy aktywować przed odtworzeniem konfiguracji.

Odtwarzanie może być konieczne w następujących przypadkach:

- Przy włączaniu do eksploatacji ustawienia są nastawiane na jednym urządzeniu i przesyłane do wszystkich identycznych urządzeń  
**Dalsze informacje:** "Pojedyncze kroki dla włączenia do eksploatacji", Strona 82
- Po zresetowaniu ustawienia są kopiowane ponownie do urządzenia  
**Dalsze informacje:** "Wszystkie ustawienia zresetować", Strona 189

**Ustawienia ► Serwis ► Zabezpieczyć konfigurację i odtworzyć**

Parametry	Objaśnienie
Odtworzyć konfigurację	Odtworzenie zachowanych ustawień

- ▶ **Odtworzyć konfigurację**
- ▶ Na **Pełne odtworzenie** kliknąć
- ▶ W razie konieczności podłączyć pamięć masową USB (format FAT32) do portu USB urządzenia
- ▶ Nawigować do foldera, zawierającego plik zabezpieczenia
- ▶ Wybór pliku zabezpieczenia
- ▶ Na **Wybrać** kliknąć
- ▶ Pomyślne kopiowanie z **OK** potwierdzić
- > System zostaje zamknięty
- ▶ Aby urządzenie restartować z przesłanymi danymi konfiguracji, urządzenie wyłączyć i ponownie włączyć

**Nośnik pamięci masowej USB pewnie usunąć**



- ▶ W menu głównym kliknąć na **Menedżer plików**.
- ▶ Nawigacja do listy lokalizacji pamięci
- ▶ Na **Pewnie usuń** kliknąć
- > Pojawia się meldunek **Nośnik danych może zostać usunięty**.
- ▶ Nośnik pamięci masowej USB odłączyć



## 8.8 Wszystkie ustawienia zresetować

Ustawienia urządzenia można zresetować ponownie na ustawienia fabryczne. Opcje software zostają dezaktywowane i muszą być ponownie aktywowane dostępnym kodem licencyjnym.

**Ustawienia ► Serwis ► Resetowanie**

Parametry	Objaśnienie
<b>Wszystkie ustawienia zresetować</b>	Resetowanie ustawień na ustawienia fabryczne
	<ul style="list-style-type: none"> <li>▶ <b>Wszystkie ustawienia zresetować</b></li> <li>▶ Wprowadzenie hasła</li> <li>▶ Wpis potwierdzić z <b>RET</b></li> <li>▶ Aby wyświetlić hasło tekstem otwartym, <b>Pokaż hasło</b> aktywować</li> <li>▶ Aby potwierdzić operację, na <b>OK</b> kliknąć</li> <li>▶ Aby potwierdzić zresetowanie, na <b>OK</b> kliknąć</li> <li>▶ Aby potwierdzić zamknięcie urządzenia, na <b>OK</b> kliknąć</li> <li>&gt; Urządzenie zostaje wyłączone</li> <li>&gt; Wszystkie ustawienia zostają zresetowane</li> <li>&gt; Aby urządzenie restartować, urządzenie wyłączyć i ponownie włączyć</li> </ul>

## 8.9 Zresetować na stan przy dostawie

Ustawienia urządzenia można w razie potrzeby zresetować ponownie na ustawienia fabryczne a pliki użytkowników skasować z pamięci urządzenia. Opcje software zostają dezaktywowane i muszą być ponownie aktywowane dostępnym kodem licencyjnym.

**Ustawienia ► Serwis ► Resetowanie**

Parametry	Objaśnienie
<b>Zresetować na stan przy dostawie</b>	Resetowanie ustawień na ustawienia fabryczne i usuwanie plików użytkowników z pamięci urządzenia
	<ul style="list-style-type: none"> <li>▶ <b>Zresetować na stan przy dostawie</b></li> <li>▶ Wprowadzenie hasła</li> <li>▶ Wpis potwierdzić z <b>RET</b></li> <li>▶ Aby wyświetlić hasło tekstem otwartym, <b>Pokaż hasło</b> aktywować</li> <li>▶ Aby potwierdzić operację, na <b>OK</b> kliknąć</li> <li>▶ Aby potwierdzić zresetowanie, na <b>OK</b> kliknąć</li> <li>▶ Aby potwierdzić zamknięcie urządzenia, na <b>OK</b> kliknąć</li> <li>&gt; Urządzenie zostaje wyłączone</li> <li>&gt; Wszystkie ustawienia zostają zresetowane a pliki użytkowników skasowane</li> <li>&gt; Aby urządzenie restartować, urządzenie wyłączyć i ponownie włączyć</li> </ul>

# 9

**Demontaż i utylizacja**

## 9.1 Przegląd

Niniejszy rozdział zawiera wskazówki oraz wytyczne odnośnie przepisów ochrony środowiska, które należy uwzględnić dla prawidłowego demontażu i utylizacji urządzenia.

## 9.2 Demontaż



Demontaż urządzenia może być przeprowadzany tylko przez wykwalifikowany personel.

**Dalsze informacje:** "Kwalifikacje personelu", Strona 16

W zależności od podłączanej peryferii należy przy demontażu korzystać z wiedzy fachowej elektrotechnika.

Należy uwzględnić również wskazówki dotyczące bezpieczeństwa, podane przy montażu i instalacji odpowiednich komponentów.

### Demontaż urządzenia

Należy demontować urządzenie w odwrotnej kolejności instalowania i montażu.

**Dalsze informacje:** "Instalacja", Strona 69

**Dalsze informacje:** "Montaż", Strona 63

## 9.3 Utylizacja



### WSKAZÓWKA

#### Niewłaściwa utylizacja urządzenia!

Jeśli urządzenie jest niewłaściwie utylizowane, to następstwem mogą być szkody dla środowiska naturalnego.

- ▶ Elektrozłom i komponenty elektroniki nie wyrzucać do śmieci z gospodarstw domowych
- ▶ Wmontowaną baterię utylizować oddzielnie, nie z urządzeniem
- ▶ Urządzenie i baterię utylizować zgodnie z lokalnymi przepisami ochrony środowiska

- ▶ W przypadku pytań odnośnie utylizacji urządzenia skontaktować biuro serwisu HEIDENHAIN

# 10

**Dane techniczne**



## 10.1 Przegląd

Niniejszy rozdział zawiera przegląd danych urządzenia oraz rysunki z wymiarami urządzenia oraz wymiarami montażowymi.

## 10.2 Dane urządzenia

<b>Urządzenie</b>	
Korpus	Korpus aluminiowo-żeliwny
Wymiary korpusu	200 mm x 169 mm x 41 mm W urządzeniach z ID 1089179-xx: 200 mm x 169 mm x 47 mm
Rodzaj zamocowania, wymiary złącz	Układ otworów montażowych 50 mm x 50 mm
<b>Odczyt</b>	
Ekran	<ul style="list-style-type: none"> <li>■ LCD Widescreen (15:9) ekran kolorowy 17,8 cm (7")</li> <li>■ 800 x 480 pikseli</li> </ul>
Inkrementacja wskazania	nastawialna, min. 0,00001 mm
Interfejsużytkownika	Maska użytkownika (GUI) z touchscreen
<b>Dane elektryczne</b>	
Napięcie zasilające	<ul style="list-style-type: none"> <li>■ AC 100 V ... 240 V (<math>\pm 10\%</math>)</li> <li>■ 50 Hz ... 60 Hz (<math>\pm 5\%</math>)</li> <li>■ moc wejściowa maks. 38 W</li> </ul>
Bateria bufora	Bateria litowa typ CR2032; 3,0 V
Kategoriaprzepięcia	II
Liczba wejść-encoderów	3
Interfejsencoderów	<ul style="list-style-type: none"> <li>■ 1 <math>V_{SS}</math>: maksymalny prąd 300 mA, max. częstotliwość wejściowa 400 kHz</li> <li>■ 11 <math>\mu A_{SS}</math>: maksymalny prąd 300 mA, max. częstotliwość wejściowa 150 kHz</li> <li>■ EnDat 2.2: maksymalny prąd 300 mA</li> </ul>
Interpolacja przy 1 $V_{SS}$	4096-krotnie
Złącze sondy impulsowej	<ul style="list-style-type: none"> <li>■ Napięcie zasilające DC 5 V lub DC 12 V</li> <li>■ Wyjście przełączenia 5 V lub bezpotencjałowe</li> <li>■ 4 wejścia cyfrowe TTL DC 0 V ... +5 V low-aktywne</li> <li>■ 1 wyjście cyfrowe TTL DC 0 V ... +5 V maksymalne obciążenie 1 k<math>\Omega</math></li> <li>■ Maks. długość kabla z HEIDENHAIN-kablem 30 m</li> </ul>

**Dane elektryczne**

Wejścia cyfrowe	W urządzeniach z ID 1089179-xx:		
	Poziom	Zakres napięcia	Zakres zasilania prądem
	High	DC 11 V ... 30 V	2,1 mA ... 6,0 mA
	Low	DC 3 V ... 2,2 V	0,43 mA
Wyjścia cyfrowe	W urządzeniach z ID 1089179-xx: Zakres napięcia DC 24 V (20,4 V ... 28,8 V) prąd wyjściowy maks. 150 mA na kanał		
Wyjścia przekaźników	W urządzeniach z ID 1089179-xx: <ul style="list-style-type: none"> <li>■ maks. napięcie przełączenia AC 30 V / DC 30 V</li> <li>■ maks. prąd przełączenia 0,5 A</li> <li>■ maks. moc przełączenia 15 W</li> <li>■ maks. prąd stały 0,5 A</li> </ul>		
Wejścia analogowe	W urządzeniach z ID 1089179-xx: Zakres napięcia DC 0 V ... +5 V Opór $100 \Omega \leq R \leq 50 \text{ k}\Omega$		
Wyjścia analogowe	W urządzeniach z ID 1089179-xx: Zakres napięcia DC -10 V ... +10 V maksymalne obciążenie 1 k $\Omega$		
5-V-wyjścia napięcia	W urządzeniach z ID 1089179-xx: Tolerancja napięcia $\pm 5 \%$ , Maksymalne natężenie prądu 100 mA		
Interfejsdanych	<ul style="list-style-type: none"> <li>■ 1 USB 2.0 Hi-Speed (typ A), maksymalne natężenie 500 mA</li> <li>■ 1 Ethernet 10/100 MBit/1 GBit (RJ45)</li> </ul>		

**Otoczenie**

Temperatura robocza	0 °C ... +45 °C
Temperatura magazynowa	-20 °C ... +70 °C
Względna wilgotność powietrza	10 % ... 80 % r.H. nie kondensująca
Wysokość	$\leq 2000 \text{ m}$

**Ogólne informacje**

Wytyczne	<ul style="list-style-type: none"> <li>■ EMV-wytyczna 2014/30/EU</li> <li>■ Wytyczna zaniżonego napięcia 2014/35/EU</li> <li>■ RoHS-wytyczna 2011/65/EU</li> </ul>
Stopień zabrudzenia	2
Stopień ochrony EN 60529	<ul style="list-style-type: none"> <li>■ Strona przednia i boczne: IP65</li> <li>■ Strona tylna: IP40</li> </ul>

### Ogólne informacje

Masa	<ul style="list-style-type: none"> <li>■ 1,3 kg</li> <li>■ z nóżką Single-Pos: 1,35 kg</li> <li>■ z nóżką Duo-Pos: 1,45 kg</li> <li>■ z nóżką Multi-Pos: 1,95 kg</li> <li>■ z uchwytem Multi-Pos: 1,65 kg</li> </ul>
	<p>W urządzeniach z ID 1089179-xx:</p> <ul style="list-style-type: none"> <li>■ 1,5 kg</li> <li>■ z nóżką Single-Pos: 1,55 kg</li> <li>■ z nóżką Duo-Pos: 1,65 kg</li> <li>■ z nóżką Multi-Pos: 2,15 kg</li> <li>■ z uchwytem Multi-Pos: 1,85 kg</li> </ul>

### 10.3 Wymiary urządzenia i podłączenia

Wszystkie wymiary na rysunkach są podane w mm.

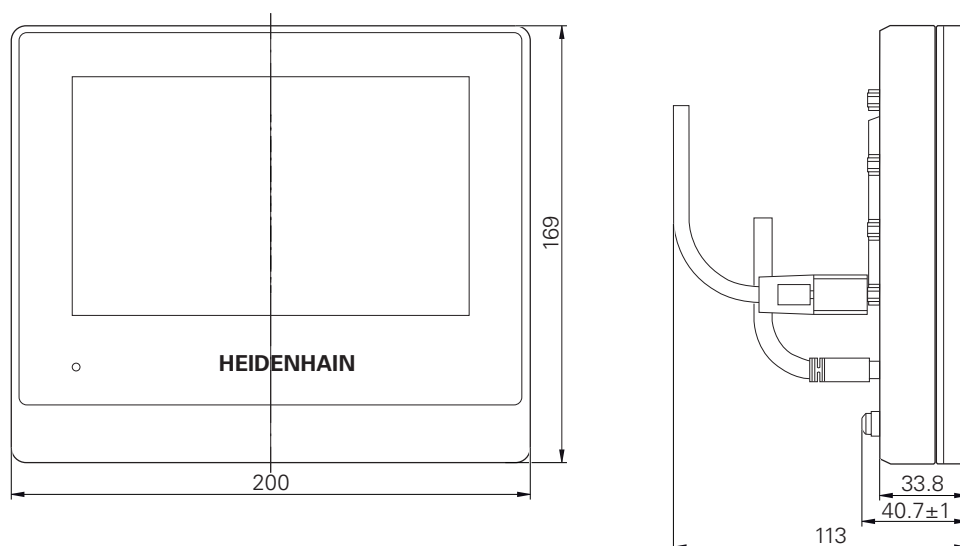

Ilustracja 32: Wymiary korpusu urządzeń z ID 1089178-xx

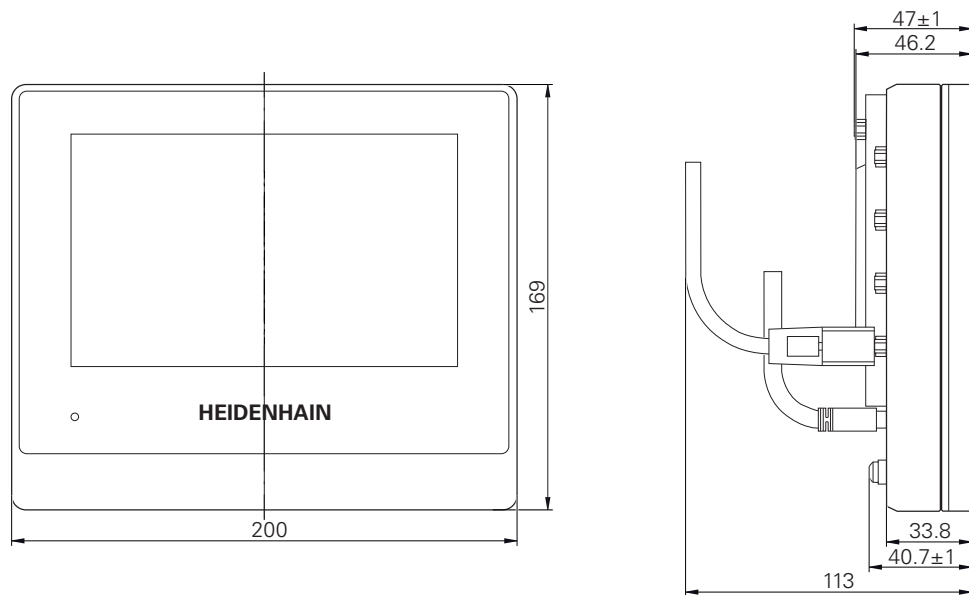

Ilustracja 33: Wymiary korpusu urządzeń z ID 1089179-xx

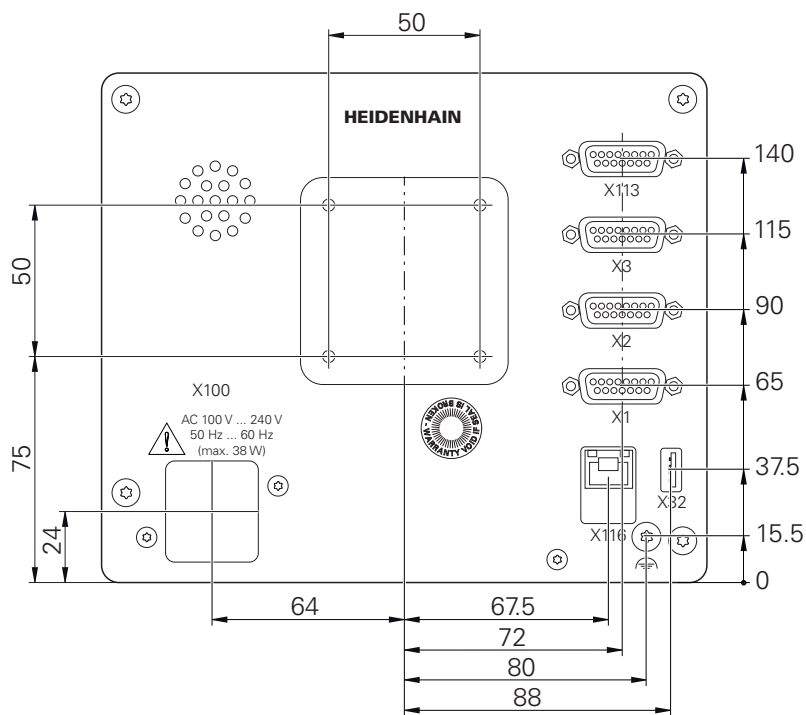

Ilustracja 34: Wymiary panelu tylnego urządzenia w urządzeniach z ID 1089178-xx

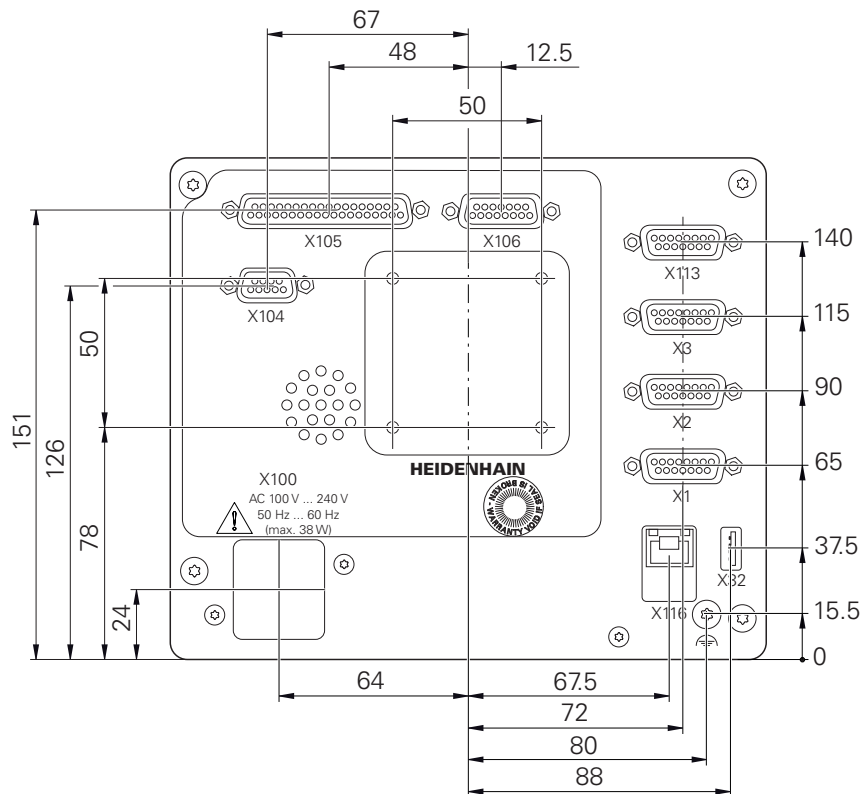

Ilustracja 35: Wymiary panelu tylnego urządzeń z ID 1089179-xx

### 10.3.1 Wymiary urządzenia z nóżką stojakową Single-Pos

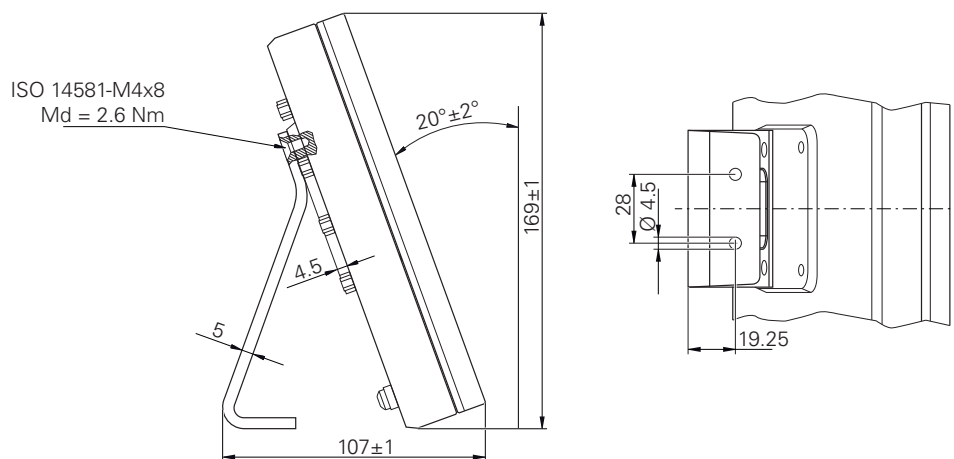

Ilustracja 36: Wymiary urządzenia z nóżką stojakową Single-Pos

### 10.3.2 Wymiary urządzenia z nóżką stojakową Duo-Pos

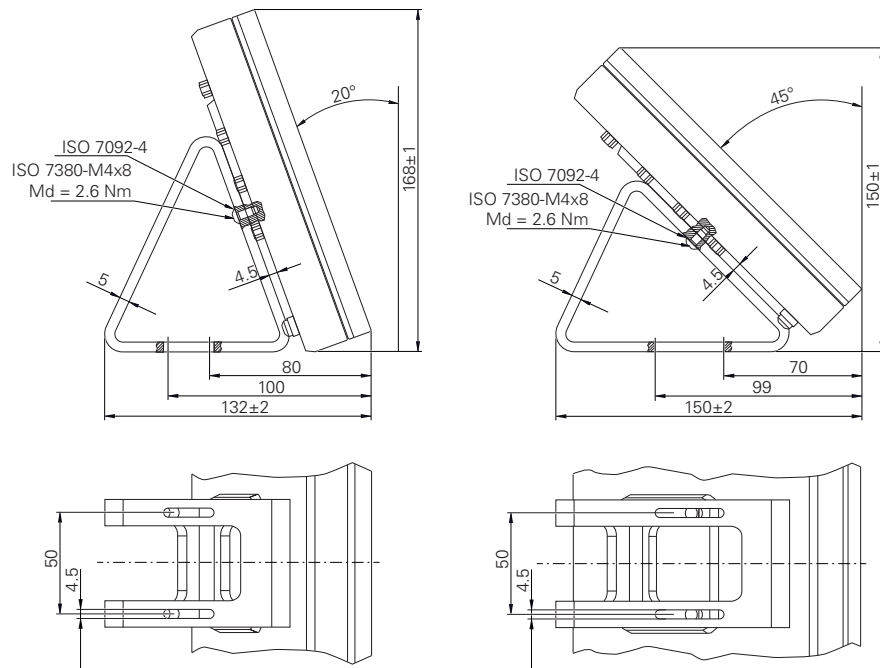

Ilustracja 37: Wymiary urządzenia z nóżką stojakową Duo-Pos

### 10.3.3 Wymiary urządzenia z nóżką stojakową Multi-Pos

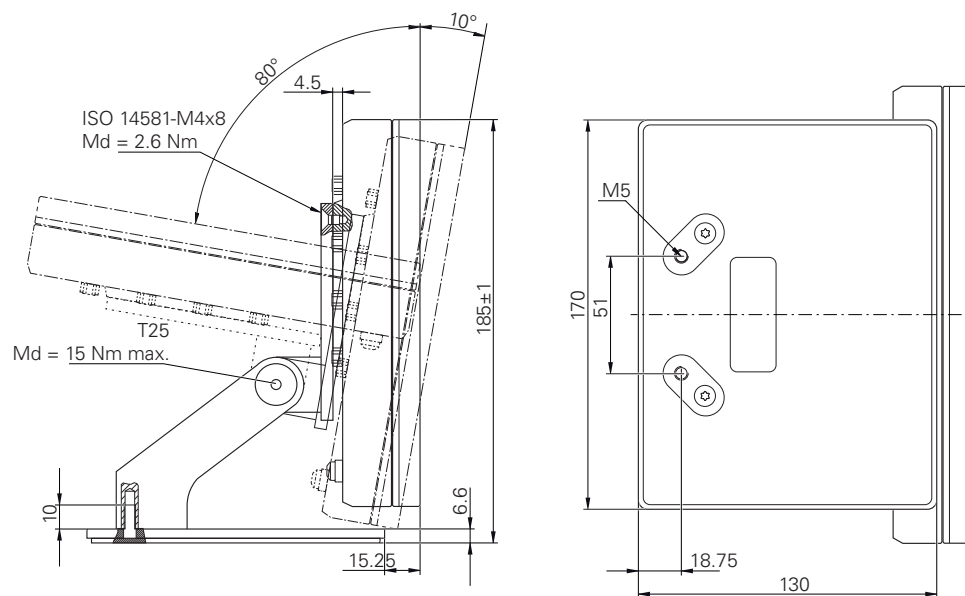

Ilustracja 38: Wymiary urządzenia z nóżką stojakową Multi-Pos

### 10.3.4 Wymiary urządzenia z uchwytem mocującym Multi-Pos

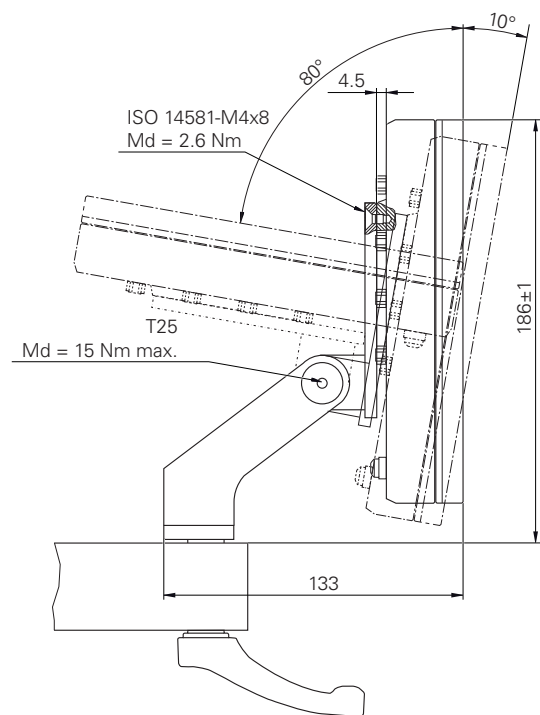

Ilustracja 39: Wymiary urządzenia z uchwytem mocującym Multi-Pos







**Informacje dla  
obsługującego**

## Przegląd

Ta część dokumentacji zawiera ważne punkty dla użytkownika, aby mógł on obsługiwać urządzenie.

W tej części dokumentacji zawarte są treści informacyjne do poszczególnych trybów pracy:

- "Praca ręczna", Strona 205
- "Tryb MDI", Strona 213
- "Przebieg programu (opcja software)", Strona 222
- "Programowanie (opcja software)", Strona 231

Ponadto znajdziesz tam przykład zastosowania, treści dotyczące obsługi i konserwacji oraz treści dotyczące rozwiązywania problemów:

- "Przykładzastosowania", Strona 242
- "Serwis i konserwacja", Strona 177
- "Co zrobić, jeśli....", Strona 255

### Treść rozdziałów w części "Informacje dla obsługującego"

Poniższa tabela pokazuje:

- z jakich rozdziałów składa się część "Informacje dla obsługującego"
- jakie informacje zawierają poszczególne rozdziały
- do jakich grup docelowych odnoszą się poszczególne rozdziały

Rozdział	Treść	Grupa docelowa		
		OEM	Setup	Operator
<b>Niniejszy rozdział zawiera informacje opisujące...</b>				
<b>1 "Praca ręczna"</b>	... tryb pracy "Praca ręczna" ... zastosowanie trybu pracy "Praca ręczna"		✓	✓
<b>2 "Tryb MDI"</b>	... tryb pracy "Tryb MDI" ... zastosowanie trybu pracy "Tryb MDI" ... odpracowanie pojedynczych wierszy		✓	✓
<b>3 "Przebieg programu (opcja software)"</b>	... tryb pracy "Przebieg programu" ... zastosowanie trybu pracy "Przebieg programu" ... wykonanie zapisanych uprzednio programów		✓	✓
<b>4 "Programowanie (opcja software)"</b>	... tryb pracy "Przebieg programu" ... zastosowanie trybu pracy "Przebieg programu" ... wykonanie zapisanych uprzednio programów		✓	✓
<b>5 "Przykładzastosowania"</b>	... typowy przebieg wytwarzania na podstawie detalu przykładowego			✓
<b>6 "Co zrobić, jeśli...."</b>	... Przyczyny usterek i zakłóceń funkcjonalności produktu ... Środki usuwania i zakłóceń funkcjonalności produktu	✓	✓	✓

## Spis treści

<b>1</b>	<b>Praca ręczna.....</b>	<b>205</b>
1.1	Przegląd.....	206
1.2	Definiowanie górnej granicy dla prędkości obrotowej wrzeciona.....	207
1.3	Wykonać szukanie znaczników referencyjnych.....	208
1.4	Definiowanie punktów odniesienia.....	209
1.4.1	Dotyknięcie punktów odniesienia.....	209
1.4.2	Wyznaczenie pozycji jako punktu odniesienia.....	210
1.5	Utworzenie narzędzia.....	211
1.6	Kalibrowanie narzędzi.....	212
1.7	Wybór narzędzia.....	212
<b>2</b>	<b>Tryb MDI.....</b>	<b>213</b>
2.1	Przegląd.....	214
2.2	Definiowanie górnej granicy dla prędkości obrotowej wrzeciona.....	216
2.3	Typy wierszy.....	216
2.3.1	Pozycjonowania.....	216
2.4	Wiersze wykonać.....	217
2.5	Wykorzystanie okna symulacji.....	218
2.5.1	Prezentacja jako podgląd konturu.....	219
2.6	Praca z pomocą pozycjonowania.....	220
2.7	Zastosowanie Współcz. skalowania.....	220
<b>3</b>	<b>Przebieg programu (opcja software).....</b>	<b>222</b>
3.1	Przegląd.....	223
3.2	Wykorzystanie programu.....	224
3.2.1	Odpracowywanie programu.....	226
3.2.2	Nawigacja do wierszy programu.....	226
3.2.3	Przerwanie odpracowywania.....	226
3.2.4	Korzystanie z okna symulacji.....	227
3.2.5	Zastosowanie Współcz. skalowania.....	229
3.2.6	Nastawienie prędkości obrotowej wrzeciona.....	229
3.3	Menedżer programów.....	230
3.3.1	Otwarcie programu.....	230
3.3.2	Zamknięcie programu.....	230
<b>4</b>	<b>Programowanie (opcja software).....</b>	<b>231</b>
4.1	Przegląd.....	232
4.2	Typy wierszy.....	233
4.2.1	Pozycjonowania.....	234
4.2.2	Układy współrzędnych.....	234
4.2.3	Funkcje maszynowe.....	235
4.3	Generowanie programu.....	236
4.3.1	Wspomaganie programowania.....	236
4.3.2	Utworzenie nagłówka programu.....	237
4.3.3	Dołączenie wierszy.....	237
4.3.4	Usuwanie wierszy.....	237
4.3.5	Zachowanie programu w pamięci.....	237
4.4	Używanie okna symulacji.....	238

4.4.1	Prezentacja jako podgląd konturu.....	239
4.4.2	Aktywowanie okna symulacji.....	239
4.4.3	Sprawdzanie programu w oknie symulacji.....	240
4.5	Menedżer programów.....	240
4.5.1	Otwarcie programu.....	240
4.5.2	Zamknięcie programu.....	240
4.5.3	Zachowanie programu w pamięci.....	240
4.5.4	Zachowanie programu pod inną nazwą.....	241
4.5.5	Automatyczne zachowanie programu w pamięci.....	241
4.5.6	Usuwanie programu.....	241
4.6	Edycja wierszy programu.....	241

## **5 Przykład zastosowania..... 242**

5.1	Przegląd.....	243
5.2	Zalogowanie dla przykładu zastosowania.....	243
5.3	Warunki.....	244
5.4	Konfigurowanie tokarki.....	247
5.4.1	Wymiarowanie narzędzia wyjściowego.....	248
5.4.2	Pomiar narzędzi.....	249
5.4.3	Określenie punktu odniesienia.....	250
5.5	Obróbka zgrubna konturu zewnętrznego.....	251
5.6	Nacięcia toczyć.....	252
5.7	Obróbka na gotowo konturu zewnętrznego.....	253

## **6 Co zrobić, jeśli..... 255**

6.1	Przegląd.....	256
6.2	Eksportowanie plików logging.....	256
6.3	Awaria systemu lub przerwa w zasilaniu.....	256
6.3.1	Odtworzenie oprogramowania firmowego.....	257
6.3.2	Odtworzyć konfigurację.....	257
6.4	Usterki.....	257
6.4.1	Usuwanie usterek.....	257

# 1

**Praca ręczna**

## 1.1 Przegląd

Niniejszy rozdział opisuje tryb Praca ręczna i jak w tym trybie pracy przeprowadzać proste zabiegi obróbkowe na detalu.

**i** Rozdział "Ogólne funkcje obsługi" musi zostać przeczytany i zrozumiany, zanim zostaną wykonane poniżej opisane czynności.  
**Dalsze informacje:** "Ogólne funkcje obsługi", Strona 19

### Krótki opis

Poprzez przejechanie znaczników referencyjnych na podziałkach enkoderów umożliwia się określenie absolutnej pozycji. W trybie pracy ręcznej po znalezieniu znaczników referencyjnych wyznacza się punkty odniesienia, służące jako podstawa dla zgodnej z wymogami rysunku technicznego obróbki detalu.

**i** Wyznaczenie punktów odniesienia w trybie pracy ręcznej jest warunkiem do wykorzystania urządzenia w trybie MDI.

**i** W przypadku enkoderów z interfejsem EnDat może zostać pominięte szukanie znaczników referencyjnych, ponieważ osie są referencjonowane automatycznie.

Dla prostych zabiegów obróbkowych w trybie pracy ręcznej zostają opisane pomiary pozycji oraz wybór narzędzia.

### Wywołanie



- ▶ W menu głównym kliknąć na **Praca ręczna**.
- Zostaje wyświetlony interfejs użytkownika dla pracy ręcznej

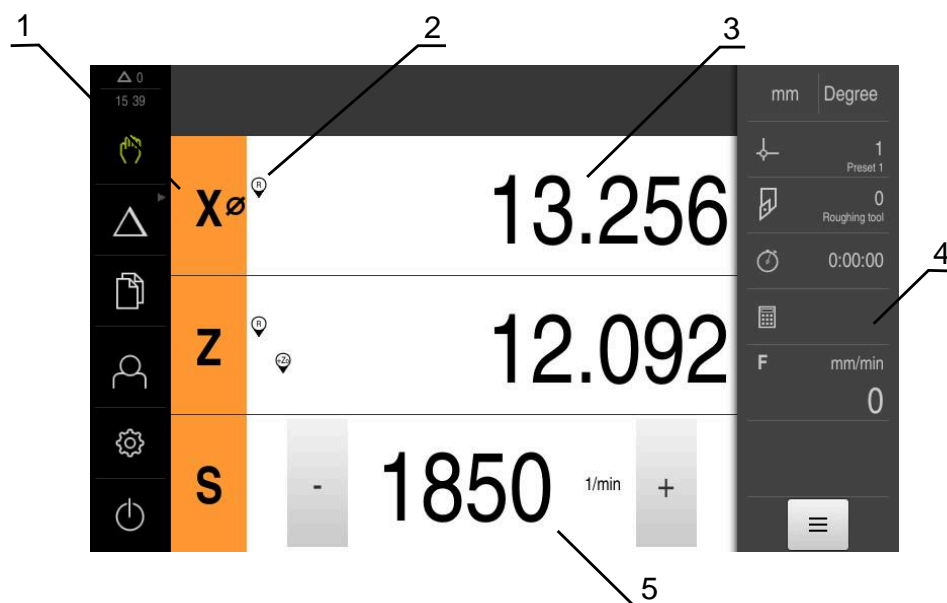

Ilustracja 40: Menu **Praca ręczna**

- 1 Klawisz osiowy
- 2 Referencja
- 3 Wyświetlacz położenia
- 4 Pasek stanu
- 5 Prędkość obrotowa wrzeciona (obrabiarka)

## 1.2 Definiowanie górnej granicy dla prędkości obrotowej wrzeciona

Jeśli skonfigurowano urządzenie z **osią wrzeciona S**, to należy określić przed możliwą operacją obróbki górną granicę dla prędkości obrotowej wrzeciona.

W tym celu wyświetlany jest po każdym włączeniu dialog **Górna gran. obrotów wrzeciona**

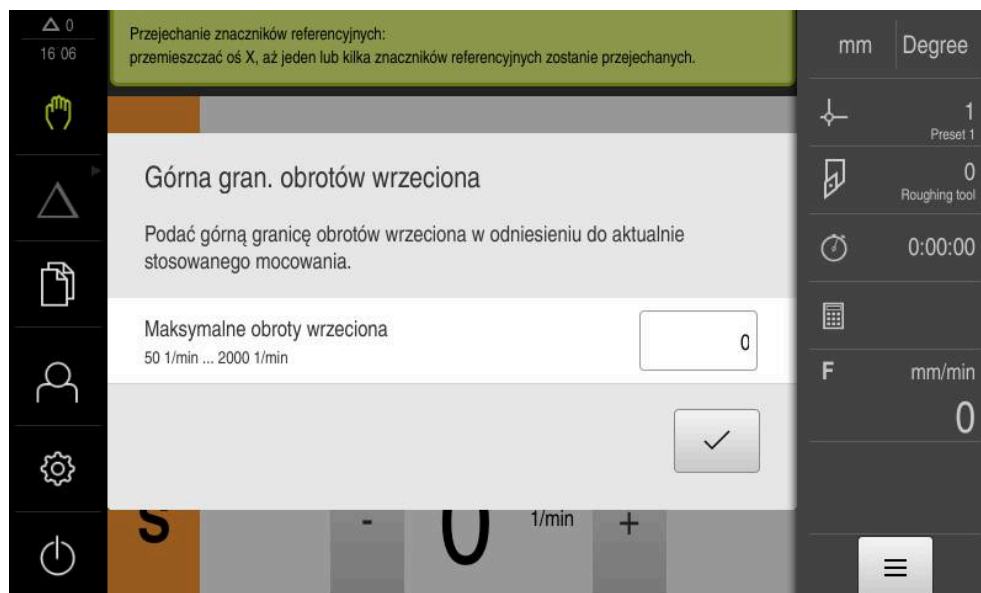

Ilustracja 41: Dialog **Górna gran. obrotów wrzeciona**

- ▶ Na pole zapisu **Maksymalne obroty wrzeciona** kliknąć
- ▶ Podać górną granicę obrotów wrzeciona w odniesieniu do aktualnie stosowanego mocowania
- ▶ Zapis potwierdzić z **RET**.
- ▶ Na **Potwierdź** kliknąć
- Górna granica zostaje przejęta przez urządzenie
- Dialog **Górna gran. obrotów wrzeciona** zostaje zamknięty



### 1.3 Wykonać szukanie znaczników referencyjnych

Przy pomocy znaczników referencyjnych urządzenie może przyporządkować pozycje osi przyrządu pomiarowego do obrabiarki.

Jeśli niedostępne są znaczniki referencyjne dla przyrządu pomiarowego poprzez zdefiniowany układ współrzędnych, to przed rozpoczęciem pomiaru należy przeprowadzić szukanie znaczników referencyjnych.



Jeśli skonfigurowano urządzenie z **osią wrzeciona S**, to należy określić przed możliwą operacją obróbki górną granicę dla prędkości obrotowej wrzeciona.

**Dalsze informacje:** "Definiowanie górnej granicy dla prędkości obrotowej wrzeciona", Strona 207



Jeśli szukanie znaczników referencyjnych po uruchomieniu urządzenia jest włączone, to wszystkie jego funkcje zostają zablokowane, aż szukanie znaczników referencyjnych zostanie pomyślnie zakończone.

**Dalsze informacje:** "Znaczniki referencyjne (Enkoder)", Strona 96



W przypadku enkoderów z interfejsem EnDat może zostać pominięte szukanie znaczników referencyjnych, ponieważ osie są referencjonowane automatycznie.

Jeśli szukanie znaczników referencyjnych na urządzeniu jest aktywne, to asystent wymaga od obsługującego aby przejechał znaczniki referencyjne osi po starcie.

- ▶ Po zalogowaniu kierować się instrukcjami asystenta
- > Po udanym znalezieniu znaczników referencyjnych symbol referencji nie miga więcej

**Dalsze informacje:** "Elementy obsługi cyfrowego odczytu pozycji", Strona 40

**Dalsze informacje:** "Włączenie szukania znaczników referencyjnych", Strona 116

#### Uruchomienie manualne szukania znaczników referencyjnych

Jeśli szukanie znaczników referencyjnych po starcie nie zostało wykonane, to można uruchomić te operacje manualnie.



- ▶ W menu głównym kliknąć na **Praca ręczna**.
- > Zostaje wyświetlony interfejs użytkownika dla pracy ręcznej
- ▶ Na pasku statusu na **Funkcje dodatkowe** kliknąć



- ▶ Na **Znaczniki referencyjne** kliknąć
- > Dostępne znaczniki referencyjne są usuwane
- > Symbol referencji miga
- ▶ Kierować się instrukcjami Asystenta
- > Po udanym znalezieniu znaczników referencyjnych symbol referencji nie miga więcej



## 1.4 Definiowanie punktów odniesienia

W trybie pracy ręcznej można definiować punkty odniesienia na detalu przy pomocy następujących metod:

- Próbkiwanie detalu narzędziem ("dotykanie"). Należy przy tym odpowiednią pozycję narzędzia definiować jako punkt odniesienia.
- Najazd pozycji i określenie jako punkt odniesienia lub nadpisywanie wartości pozycji



Ustawienia w tablicy punktów odniesienia wykonał ewentualnie już fachowiec konfigurujący (**Setup**).

**Dalsze informacje:** "Generowanie tablicy punktów odniesienia", Strona 147



Przy próbkowaniu ("dotykaniu") narzędziem urządzenie wykorzystuje parametry zachowane w tabeli narzędzi.

**Dalsze informacje:** "Generowanie tabeli narzędzi", Strona 144

### Warunek:

- Obrabiany detal jest zamocowany na obrabiarce
- Osie są referencjonowane

### 1.4.1 Dotykanie punktów odniesienia



▶ W menu głównym kliknąć na **Praca ręczna** .

> Zostaje wyświetlony interfejs użytkownika dla pracy ręcznej



▶ Na pasku statusu na **Funkcje dodatkowe** kliknąć



▶ W dialogu na **Punkty odniesienia** kliknąć

> Dialog **Określenie danych punktu odniesienia** zostaje otwarty

▶ Narzędzie przemieścić na pożądaną pozycję



▶ Na **Zachowaj pozycję** kliknąć

> Aktualna pozycja narzędzia zostaje zachowana

▶ Narzędziem przejechać na bezpieczną pozycję

▶ W polach zapisu podać pożądane dane położenia



▶ W Asystencie na **Potwierdź** kliknąć

> Dialog wyboru punktu odniesienia zostaje otwarty

▶ W polu **Wybrany punkt odniesienia** wybrać pożądany punkt odniesienia:

▶ Aby nadpisać istniejący punkt odniesienia, należy wybrać wpis z tabeli punktów odniesienia

▶ Aby utworzyć nowy punkt odniesienia, zapisać w tablicy punktów odniesienia jeszcze nie nadany numer i z **RET** potwierdzić



▶ W Asystencie na **Potwierdź** kliknąć

> Wypróbkowane współrzędne zostają przejęte jako punkt odniesienia

## 1.4.2 Wyznaczenie pozycji jako punktu odniesienia

Dla prostych zabiegów obróbkowych można wykorzystywać aktualną pozycję jako punkt odniesienia i przeprowadzać proste obliczenia pozycji.

### Warunek:

- Obrabiany detal jest zamocowany na obrabiarce
- Osie są referencjonowane



W systemie ze znacznikami referencyjnymi zerowanie i wyznaczanie punktów odniesienia możliwe jest tylko, jeśli zostanie wykonane wcześniej referencjonowanie.

Po restarcie urządzenia te punkty odniesienia nie byłyby więcej identyfikowalne bez referencjonowania. Oprócz tego tablica punktów odniesienia traci swoją ważność bez referencjonowania, ponieważ zachowanie w pamięci punkty nie mogą być poprawnie najechane.

**Dalsze informacje:** "Wykonać szukanie znaczników referencyjnych", Strona 208



Bezpośredni wpis poprzez etykietę (label) osi X przesuwa aktualny punkt odniesienia. Przez to punkt środkowy jest wysuwany ze środka wrzeciona.

Bezpośredni wpis poprzez etykietę (label) osi X może zostać zablokowany.

**Dalsze informacje:** "Oś średnicy", Strona 114

### Aktualną pozycję określić jako punkt odniesienia



- ▶ Pożądaną pozycję najechać
- ▶ **Klawisz osiowy** trzymać
- Aktualna pozycja nadpisuje w tablicy punktów odniesienia aktywny punkt odniesienia
- Aktywny punkt odniesienia zostaje przejęty jako nowa wartość
- ▶ Przeprowadzić konieczną obróbkę

### Definiowanie wartości aktualnej pozycji



- ▶ Pożądaną pozycję najechać
- ▶ W strefie roboczej na **klawisz osiowy** lub wartość położenia kliknąć
- ▶ Podać pożądaną wartość pozycji
- ▶ Zapis potwierdzić z **RET**.
- Wartość pozycji zostaje przejęta dla aktualnej pozycji
- Podana wartość pozycji zostaje połączona z aktualną pozycją oraz nadpisuje w tablicy punktów odniesienia aktywny punkt odniesienia
- Aktywny punkt odniesienia zostaje przejęty jako nowa wartość
- ▶ Przeprowadzić konieczną obróbkę

## 1.5 Utworzenie narzędzia

W trybie pracy ręcznej można dołączyć wykorzystywane narzędzia do tabeli narzędzi.



Ustawienia w tablicy punktów odniesienia wykonał ewentualnie już fachowiec konfigurujący (**Setup**).

**Dalsze informacje:** "Generowanie tabeli narzędzi", Strona 144

- Obrabiany detal jest zamocowany na obrabiarce
- Osie są referencjonowane



- ▶ Na pasku statusu kliknąć na **Narzędzia** .
- > Dialog **Narzędzia** zostaje wyświetlany



- ▶ Na **Otworzyć tabelę** kliknąć
- > Dialog **Tabela narzędzi** zostaje wyświetlany



- ▶ Na **Dołączyć** kliknąć
- ▶ W polu zapisu **Typ narzędzia** podać nazwę
- ▶ Zapis potwierdzić z **RET** .
- ▶ Kliknąć na pola wpisu jedno po drugim i podać odpowiednie wartości
- ▶ W razie konieczności przełączyć w menu wyboru jednostkę miary
- > Podane wartości są przeliczane
- ▶ Zapis potwierdzić z **RET** .
- > Zdefiniowane narzędzie zostaje wstawione do tabeli narzędzi
- ▶ Aby zabezpieczyć wpisane narzędzie od nieumyślnej zmiany bądź omyłkowego usunięcia, za wpisem narzędzia na **Blokuj** kliknąć
- > Symbol zmienia się i wpis danych narzędzia jest zabezpieczony
- ▶ Na **Zamknij** kliknąć
- > Dialog **Tabela narzędzi** zostaje zamknięty



## 1.6 Kalibrowanie narzędzi

Aby określić współrzędne narzędzia **X** i **Z** oraz zachować je w tabeli narzędzi, można wymierzyć narzędzie przy pomocy funkcji **Określenie danych narzędziowych** na tokarce.



- ▶ W menu głównym kliknąć na **Praca ręczna**.
- Zostaje wyświetlony interfejs użytkownika dla pracy ręcznej
- ▶ Na pasku statusu na **Funkcje dodatkowe** kliknąć



- ▶ W dialogu na **Dane narzędzi** kliknąć
- Dialog **Określenie danych narzędziowych** zostaje otwarty
- ▶ Narzędzie przemieścić na pożądaną pozycję



- ▶ Na **Zachowaj pozycję** kliknąć
- Aktualna pozycja narzędzia zostaje zachowana
- ▶ Narzędziem przejechać na bezpieczną pozycję
- ▶ W polach zapisu podać pożądaną dane położenia



- ▶ W Asystencie na **Potwierdź** kliknąć
- Dialog **Wybrać narzędzie** zostaje otwarty
- ▶ W polu **Wybrane narzędzie** wybrać pożądaną narzędzie:
  - ▶ Aby nadpisać istniejące narzędzie, należy wybrać wpis z tablicy narzędzi
  - ▶ Aby utworzyć nowe narzędzie, zapisać do tablicy narzędzi jeszcze nie nadany dotychczas numer i z **RET** potwierdzić



- ▶ W Asystencie na **Potwierdź** kliknąć
- Wypróbkowane współrzędne zostają przejęte do danych narzędzia

## 1.7 Wybór narzędzia

Na pasku statusu zostaje wyświetlone aktualnie wybrane narzędzie. Tu mamy dostęp do tabeli narzędzi, w której można wybrać pożądaną narzędzie. Odpowiednie parametry narzędzia zostają automatycznie przejęte z urządzenia.



Ustawienia w tablicy punktów odniesienia wykonał ewentualnie już fachowiec konfigurujący (**Setup**).

**Dalsze informacje:** "Generowanie tabeli narzędzi", Strona 144



- ▶ Na pasku statusu na **Narzędzia** kliknąć
- Dialog **Narzędzia** zostaje wyświetlany
- ▶ Kliknąć na pożądaną narzędzie



- ▶ Na **Potwierdź** kliknąć
- Odpowiednie parametry narzędzia zostają automatycznie przejęte z urządzenia
- Wybrane narzędzie zostaje wyświetlane na pasku statusu
- ▶ Wybrane narzędzie zamontować na obrabiarce

# 2

Tryb MDI

## 2.1 Przegląd

Niniejszy rozdział opisuje tryb pracy MDI (Manual Data Input) i jak w tym trybie pracy przeprowadzać zabiegi obróbkowe pojedynczymi wierszami.



Rozdział "Ogólne funkcje obsługi" musi zostać przeczytany i zrozumiany, zanim zostaną wykonane poniżej opisane czynności.

**Dalsze informacje:** "Ogólne funkcje obsługi", Strona 19

### Krótki opis

Tryb MDI daje możliwość, dokładnego wykonania za każdym razem wiersza obróbki. Podawane wartości można przejąć z jednoznacznie wymiarowanego, zgodnego z wymogami wytwarzania rysunku do odpowiednich pól.



Warunkiem dla wykorzystywania urządzenia w trybie MDI jest określenie punktów odniesienia w trybie pracy ręcznej.

**Dalsze informacje:** "Definiowanie punktów odniesienia", Strona 209

Funkcje trybu MDI umożliwiają efektywne wytwarzanie pojedynczych detali. Dla małych serii można programować zabiegi obróbkowe w trybie programowania i wykorzystywać te kroki obróbkowe później w trybie przebiegu programu.

**Dalsze informacje:** "Programowanie (opcja software)", Strona 231

**Dalsze informacje:** "Przebieg programu (opcja software)", Strona 222

## Wywołanie



- ▶ W menu głównym kliknąć na **Tryb MDI**.

**i** Element obsługi może należeć do danej grupy (zależnie od konfiguracji).

**Dalsze informacje:** "Wybór pogrupowanych elementów obsługi", Strona 30



- ▶ Na pasku statusu kliknąć na **Utworzyć**.
- Zostaje wyświetlony interfejs użytkownika dla trybu MDI

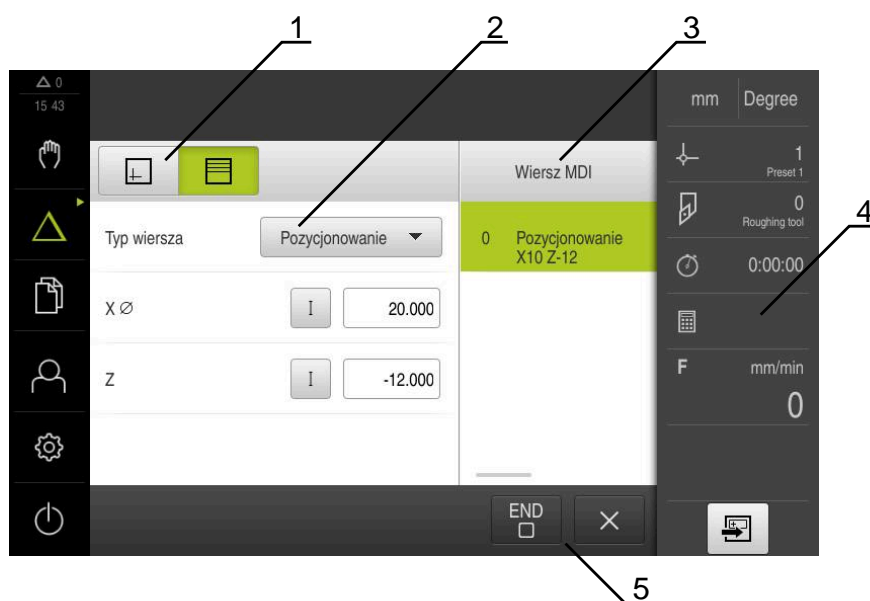

Ilustracja 42: Menu **Tryb MDI**

- 1 Pasek widoku
- 2 Parametry bloku
- 3 Wiersz MDI
- 4 Pasek stanu
- 5 Narzędzia bloku

## 2.2 Definiowanie górnej granicy dla prędkości obrotowej wrzeciona

Jeśli skonfigurowano urządzenie z **osią wrzeciona S**, to należy określić przed możliwą operacją obróbki górną granicę dla prędkości obrotowej wrzeciona.

W tym celu wyświetlany jest po każdym włączeniu dialog **Górna gran. obrotów wrzeciona**

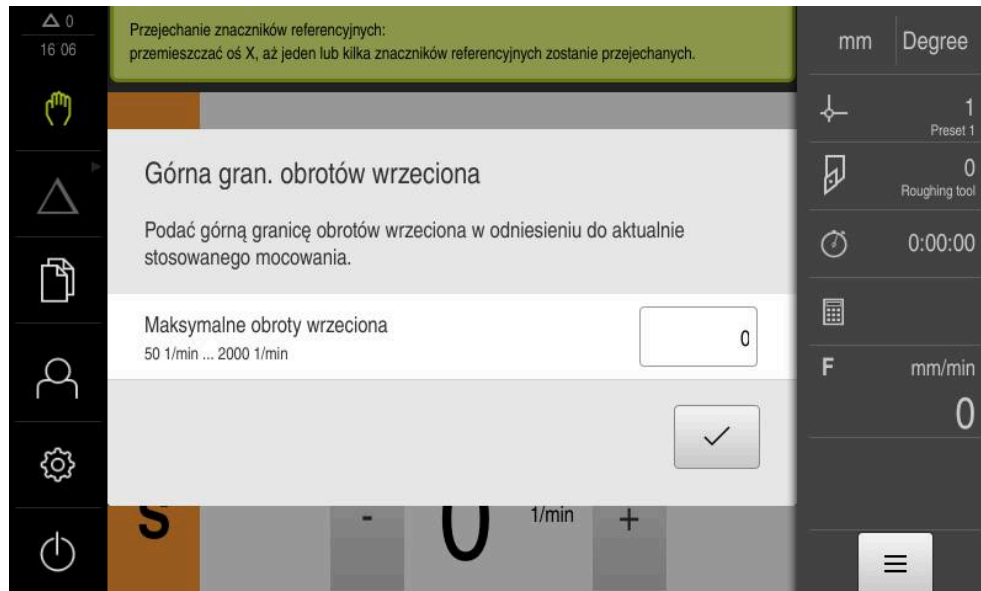

Ilustracja 43: Dialog **Górna gran. obrotów wrzeciona**

- ▶ Na pole zapisu **Maksymalne obroty wrzeciona** kliknąć
- ▶ Podać górną granicę obrotów wrzeciona w odniesieniu do aktualnie stosowanego mocowania
- ▶ Zapis potwierdzić z **RET**.
- ▶ Na **Potwierdź** kliknąć
- ▶ Górna granica zostaje przejęta przez urządzenie
- ▶ Dialog **Górna gran. obrotów wrzeciona** zostaje zamknięty



## 2.3 Typy wierszy

Przy obróbce w trybie MDI można wykorzystywać następujące typy wierszy:

- Funkcje pozycjonowania
- Cykl obróbki

### 2.3.1 Pozycjonowania

Można definiować wartości do pozycjonowania manualnie. W zależności od konfiguracji podłączonej obrabiarki można następnie albo automatycznie najechać te pozycje lub samodzielnie.

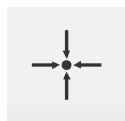

#### Pozycja rzeczywista

Przejmuję w polach wpisu rozmaitych typów bloków aktualną pozycję osi

Następujące parametry znajdują się do dyspozycji:



### Typ bloku Pozycjonowanie

Parametry	Opis
	Wartość pozycji inkrementalna, czyli odnosi się do aktualnej pozycji

## 2.4 Wiersze wykonać



Można wybrać funkcję pozycjonowania i wykonać ten wiersz.



Jeśli brak sygnału odblokowania, to zatrzymuje się bieżący program i napędy obrabiarki zostają zatrzymane.  
**Dalsze informacje:** dokumentacja producenta obrabiarki

### Wiersze wykonać

- 
  - ▶ Na pasku statusu kliknąć na **Utworzyć** .
  - > Wyświetlany jest nowy wiersz
- lub

  - > Zostaje załadowany ostatni programowany wiersz MDI wraz z parametrami
  - ▶ Na liście rozwijalnej **Typ wiersza** wybrać pożądany typ
  - ▶ W zależności od typu wiersza zdefiniować odpowiednie parametry
- 
  - ▶ Aby przejąć aktualną pozycję osi, w odpowiednich polach kliknąć na **Przejąć pozycję rzeczywistą** .
  - ▶ Zapisy za każdym razem z **RET** potwierdzić
- 
  - ▶ Aby odpracować wiersz, na **END** kliknąć
  - > Zostaje wyświetlana pomoc pozycjonowania
  - > Jeśli okno symulacji jest aktywne, to aktualny wiersz jest wizualizowany
  - > Niekiedy, w zależności od wiersza konieczna jest ingerencja obsługującego, Asystent pokazuje odpowiednią instrukcję
  - ▶ Kierować się instrukcjami Asystenta
- 
  - ▶ W przypadku wielostopniowych bloków jak np. wzorach obróbkowych w Asystencie z **Dalej** przejść do następnej instrukcji

**i** Za pomocą **klawisza NC-START** uruchamiany jest ponownie wiersz MDI po wystąpieniu i skorygowaniu błędu.

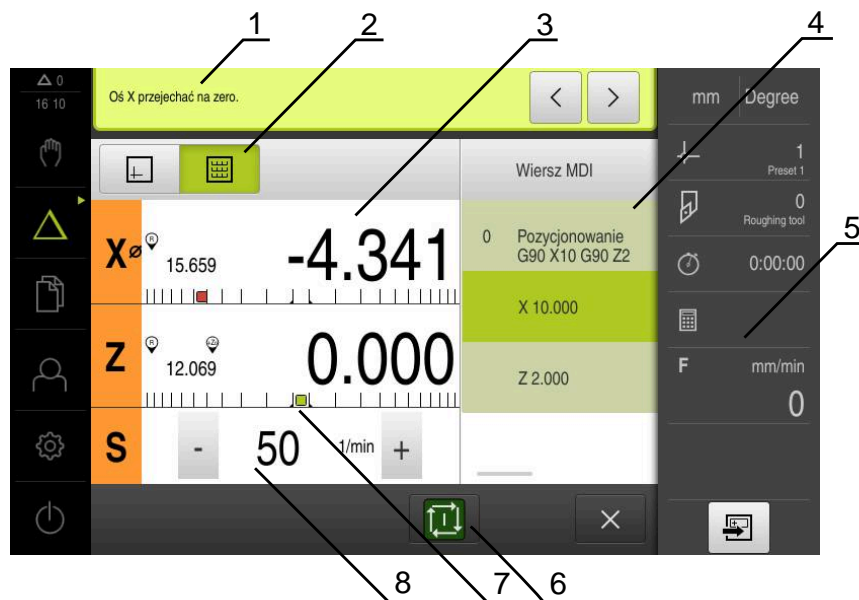

Ilustracja 44: Przykład wiersza w trybie pracy **MDI**

- 1 Asystent
- 2 Pasek widoku
- 3 Wskazanie dystansu do zadanego punktu
- 4 Wiersz MDI
- 5 Pasek stanu
- 6 Klawisz NC-START
- 7 Pomoc pozycjonowania
- 8 Prędkość obrotowa wrzeciona (obrabiarka)

## 2.5 Wykorzystanie okna symulacji

Można w opcjonalnym oknie symulacji prześledzić wizualizację wybranego wiersza programu.

Na pasku podglądu dostępne są następujące opcje:

Element obsługi	Funkcja
	<b>Grafika</b> Wyświetlanie symulacji i wierszy
	<b>Pozycja</b> Wyświetlanie parametrów (także niekiedy wartości pozycji przy wykonaniu) i wierszy

## 2.5.1 Prezentacja jako podgląd konturu

Okno symulacji pokazuje kontur. Podgląd konturu pomaga przy dokładnym pozycjonowaniu narzędzia lub przy powielaniu konturu na płaszczyźnie obróbki. W podglądzie konturu stosowane są następujące kolory (wartości standardowe):

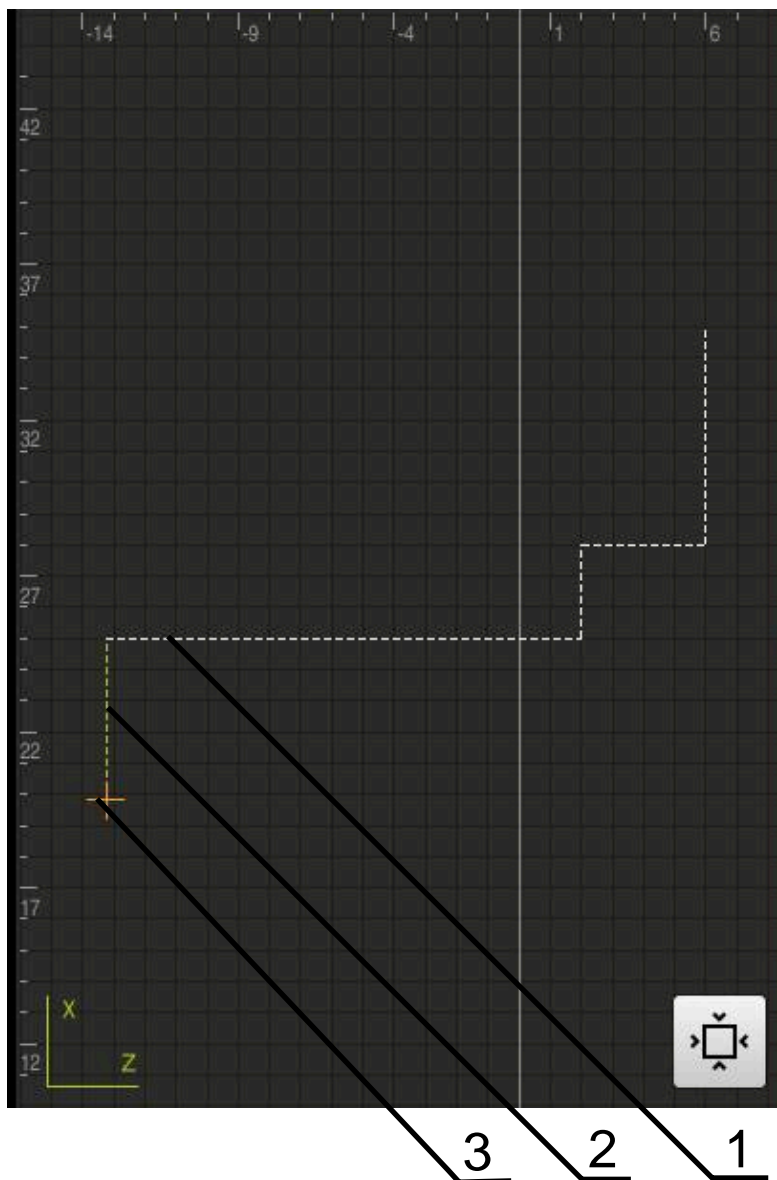

Ilustracja 45: Okno symulacji z podglądem konturu

- 1 Wzorzec obróbki (biały)
- 2 Aktualny wiersz lub pozycja obróbki (zielony)
- 3 Kontur narzędzia, pozycja narzędzia i tor narzędzia (pomarańczowy)

### Aktywowanie okna symulacji



- ▶ Na **Grafika** kliknąć
- > Wyświetlane jest okno symulacji i aktualnie zaznaczony wiersz

## 2.6 Praca z pomocą pozycjonowania

Przy pozycjonowaniu na następną pozycję zadaną urządzenie wspomaga obsługującego, wyświetlając graficzną pomoc pozycjonowania ("przejazd na zero"). Urządzenie wyświetla skalę wymiarową poniżej osi, które należy wyzerować. Jako graficzna pomoc pozycjonowania służy mały kwadracik, symbolizujący pozycję docelową narzędzia.

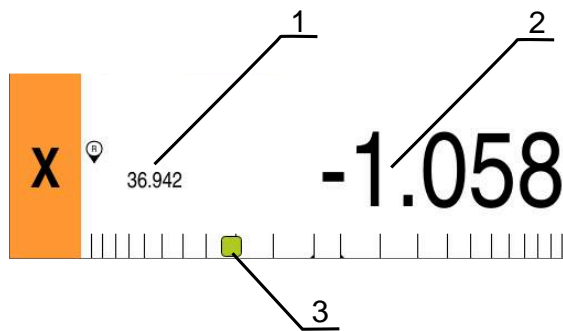

Ilustracja 46: Podgląd **Dystans do pokonania z pozycją** z graficzną pomocą pozycjonowania

- 1 Wartość rzeczywista
- 2 Dystans do pokonania
- 3 Pomoc pozycjonowania

Pomoc pozycjonowania przemieszcza się wzdłuż skali pomiarowej, jeśli środek narzędzia znajdzie się w zakresie  $\pm 5$  mm od pozycji zadanej. Dodatkowo zmienia się kolor w następujący sposób:

Wyświetlanie pomocy pozycjonowania	Znaczenie
Czerwony	środek narzędzia przemieszcza się od pozycji zadanej
Zielony	środek narzędzia przemieszcza się w kierunku do pozycji zadanej

## 2.7 Zastosowanie Współcz. skalowania

Jeśli dla jednej lub kilku osi aktywowano współczynnik skalowania, to zostaje on pomnożony przy wykonaniu bloku przez zdeponowaną w pamięci pozycję zadaną. W ten sposób blok można poddawać odbiciu lustrzanemu lub skalować.

Współczynnik skalowania może być aktywowany w menu szybkiego dostępu.

**Dalsze informacje:** "Dopasowanie ustawień w menu szybkiego dostępu", Strona 46

**Przykład:**

Następujący **Wiersz MDI** jest zaprogramowany:

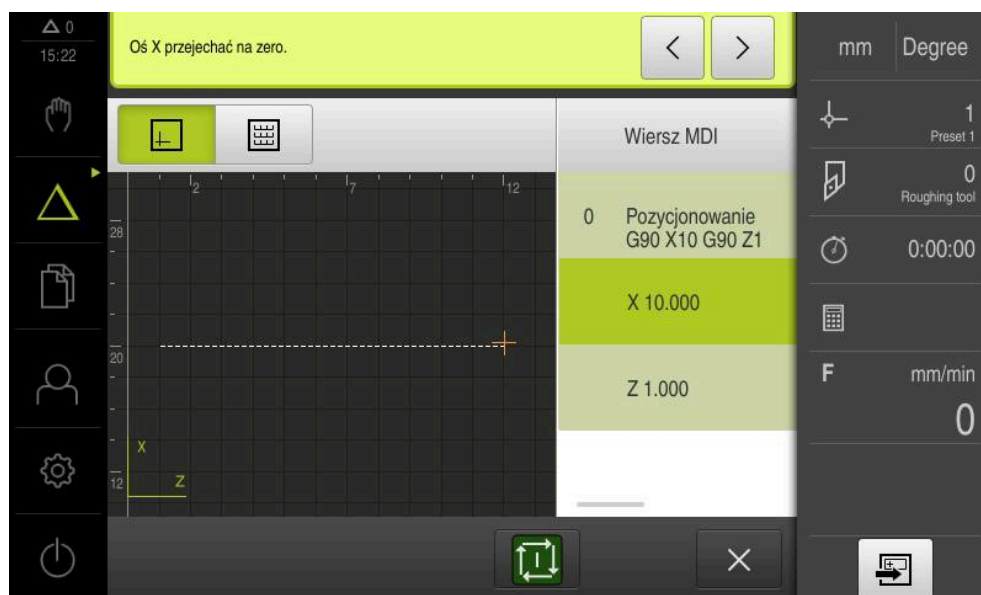

Ilustracja 47: Przykład – wiersz MDI

Dla osi **X** jest aktywowany **Współcz. skalowania** wynoszący **-0.5** . Dlatego też zostanie wykonany następujący **Wiersz MDI** :



Ilustracja 48: Przykład – wykonanie bloku MDI ze współczynnikiem skalowania

**i** Jeśli obliczone rozmiary nie mogą zostać osiągnięte wybranym narzędziem, to wykonanie bloku zostaje przerwane.

**i** Podczas wykonania bloku współczynnik skalowania nie może zostać zmieniony.

# 3

**Przebieg programu  
(opcja software)**

### 3.1 Przegląd

Niniejszy rozdział opisuje tryb przebiegu programu i jak w tym trybie pracy wykonać uprzednio zapisany program.



Rozdział "Ogólne funkcje obsługi" musi zostać przeczytany i zrozumiany, zanim zostaną wykonane poniżej opisane czynności.

**Dalsze informacje:** "Ogólne funkcje obsługi", Strona 19

#### Streszczenie

W trybie pracy Przebieg programu wykorzystuje się uprzednio zapisany program do produkcji części. Przy tym nie można zmieniać programu, jednakże przy jego przebiegu dostępna jest możliwość kontroli w formie trybu pojedynczymi krokami.

**Dalsze informacje:** "W trybie pojedynczymi krokami ", Strona 226

Przy odpracowaniu programu Asystent prowadzi przez pojedyncze kroki programu. Opcjonalne okno symulacji służy jako graficzna pomoc pozycjonowania dla osi, które należy przemieszczać.

**Wywołanie**



- ▶ W menu głównym kliknąć na **Przebieg programu** .

**i** Element obsługi należy do grupy.  
**Dalsze informacje:** "Wybór pogrupowanych elementów obsługi", Strona 30

- Zostaje wyświetlony interfejs użytkownika dla przebiegu programu

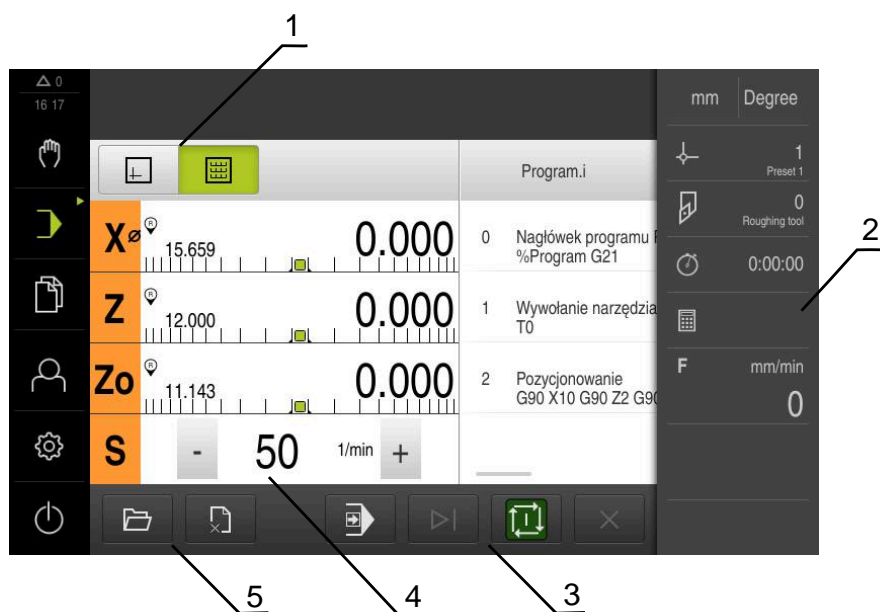

- 1 Pasek widoku
- 2 Pasek stanu
- 3 Sterowanie programowe
- 4 Prędkość obrotowa wrzeciona (obrabiarka)
- 5 Menedżer programu

**i** Jeśli osie **Z** i **Zo** zostały sprzężone, to tryb pracy Przebieg programu jest zablokowany.

**3.2 Wykorzystanie programu**

Urządzenie pokazuje załadowany program z wierszami, a także pojedynczymi krokami roboczymi wierszy.

**M** Jeśli brak sygnału odblokowania, to zatrzymuje się bieżący program i napędy obrabiarki zostają zatrzymane.  
**Dalsze informacje:** dokumentacja producenta obrabiarki



**Warunek:**

- Odpowiedni detal i narzędzie są zamocowane na obrabiarce
- Plik programowy typu \*.i jest załadowany

**Dalsze informacje:** "Menedżer programów", Strona 230

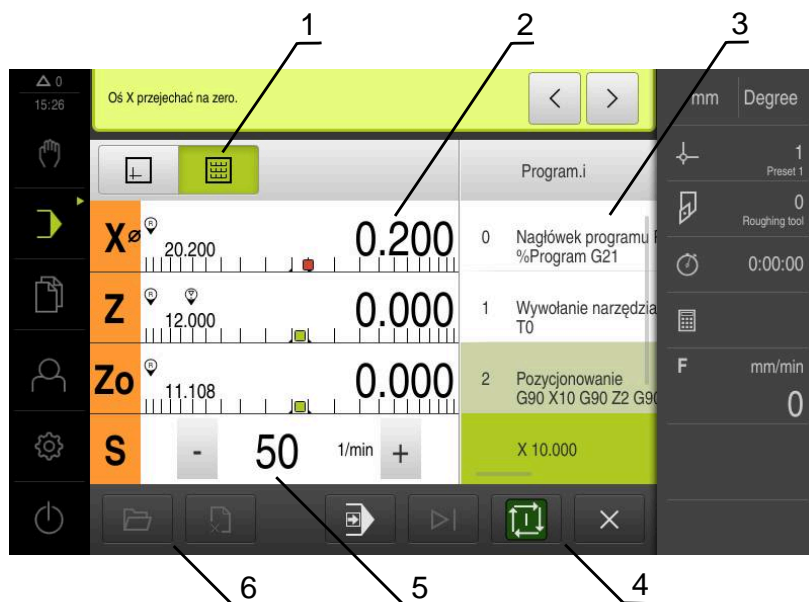

Ilustracja 49: Przykład programu w trybie pracy **Przebieg programu**

- 1 Pasek widoku
- 2 Wskazanie dystansu do zadanego punktu
- 3 Wiersze programu
- 4 Sterowanie programowe
- 5 Prędkość obrotowa wrzeczona (obrabiarka)
- 6 Menedżer programu

### 3.2.1 Odpracowywanie programu



- ▶ W sterowaniu programowym na **NC-START** kliknąć
- Urządzenie zaznacza pierwszy wiersz programu
- ▶ W sterowaniu programowym ponownie na **NC-START** kliknąć
- Niekiedy, w zależności od wiersza konieczna jest ingerencja obsługującego. Asystent pokazuje odpowiednią instrukcję. W ten sposób np. przy wywołaniu narzędzia wrzeciono zostaje automatycznie zatrzymane i pojawia się instrukcja zmiany narzędzia



- ▶ W przypadku wielostopniowych wierszy jak np. we wzorach obróbki w Asystencie z **Dalej** przejść do następnej instrukcji
- ▶ Kierować się instrukcjami Asystenta przy tym wierszu



Wiersze bez ingerencji obsługującego (np. wyznaczanie punktu odniesienia) są automatycznie odpracowywane.



- ▶ Dla odpracowania kolejnych wierszy klawisz **NC-START** kliknąć



Funkcje M są wykonywane podczas przebiegu programu albo automatycznie albo muszą być kwitowane. Odpowiednią funkcję M można skonfigurować w ustawieniach.

**Dalsze informacje:** "Konfigurowanie funkcji M", Strona 126

#### W trybie pojedynczymi krokami



- ▶ W sterowaniu programowym na **Pojedynczy krok** kliknąć, aby aktywować tryb pojedynczych kroków
- Program zatrzymuje się przy aktywnym trybie pojedynczych kroków po każdym wierszu sterowania programowego (także w wierszach bez ingerencji obsługującego)

### 3.2.2 Nawigacja do wierszy programu

Aby przejść do pojedynczych wierszy lub je pominąć, można w programie przeskoczyć o jeden wiersz do przodu. Przejście do tyłu w programie nie jest możliwe.



- ▶ W sterowaniu programowym na **Następny krok programu** kliknąć
- Następny wiersz zostaje zaznaczony

### 3.2.3 Przerwanie odpracowywania

Jeśli pojawiają się błędy bądź problemy, to można przerwać odpracowywanie programu. Kiedy odpracowywanie zostaje przerywane, to pozycja narzędzia oraz obroty wrzeciona nie ulegają zmianie.



Nie można przerwać odpracowywania, jeśli aktualny wiersz wykonuje ruch przemieszczenia.





- ▶ W menedżerze programów na **Zatrzymaj program** kliknąć
- Odpracowywanie zostaje przerwane

### 3.2.4 Korzystanie z okna symulacji

Można w opcjonalnym oknie symulacji prześledzić wizualizację wybranego wiersza programu.

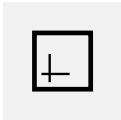
Na pasku podglądu dostępne są następujące opcje:

Element obsługi	Funkcja
	<b>Grafika</b> Wyświetlanie symulacji i wierszy
	<b>Pozycja</b> Wyświetlanie wartości pozycji i wierszy

### Prezentacja jako podgląd konturu

Okno symulacji pokazuje kontur. Podgląd konturu pomaga przy dokładnym pozycjonowaniu narzędzia lub przy powielaniu konturu na płaszczyźnie obróbki.

W podglądzie konturu stosowane są następujące kolory (wartości standardowe):

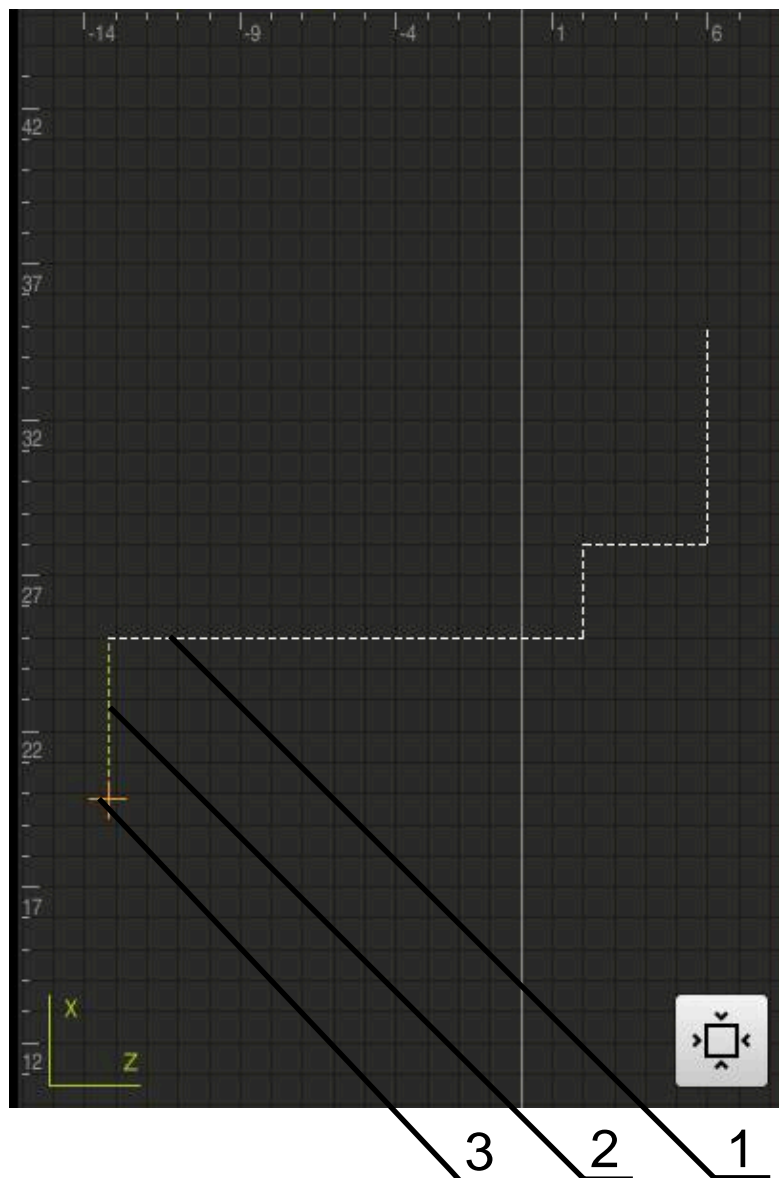

Ilustracja 50: Okno symulacji z podglądem konturu

- 1 Wzorzec obróbki (biały)
- 2 Aktualny wiersz lub pozycja obróbki (zielony)
- 3 Kontur narzędzia, pozycja narzędzia i tor narzędzia (pomarańczowy)



Można dopasowywać kolory i grubość linii, wykorzystywane w podglądzie konturu.

**Dalsze informacje:** "Okno symulacji", Strona 163

### Aktywowanie okna symulacji



- ▶ Aby przejść do okna symulacji kliknąć na **Grafika**
- Okno symulacji przedstawia graficznie aktualny wiersz
- ▶ Aby powrócić do odczytu położenia należy kliknąć na **Pozycja**



### Dopasowanie podglądu konturu



- ▶ Na **Podgląd szczegółowy** kliknąć
- Podgląd szczegółowy pokazuje tor narzędzia i możliwe pozycje obróbki dla aktualnie zaznaczonego wiersza



- ▶ Na **Przegląd** kliknąć
- Przegląd pokazuje kompletnie detal

### 3.2.5 Zastosowanie Współcz. skalowania

Jeśli dla jednej lub kilku osi aktywowano współczynnik skalowania, to zostaje on pomnożony przy wykonaniu bloku przez zdeponowaną w pamięci pozycję zadaną. W ten sposób blok można poddawać odbiciu lustrzanemu lub skalować.

Współczynnik skalowania może być aktywowany w menu szybkiego dostępu.

**Dalsze informacje:** "Dopasowanie ustawień w menu szybkiego dostępu", Strona 46



Jeśli obliczone rozmiary nie mogą zostać osiągnięte wybranym narzędziem, to wykonanie bloku zostaje przerwane.



Podczas wykonania bloku współczynnik skalowania nie może zostać zmieniony.

### 3.2.6 Nastawienie prędkości obrotowej wrzeciona



Poniższe informacje obowiązują tylko dla urządzeń z numerem identyfikacyjnym 1089179-xx.

W zależności od konfiguracji podłączonej obrabiarki można sterować prędkościami obrotowymi wrzeciona.

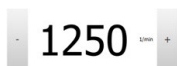

- ▶ Aby przejść w razie konieczności od odczytu obrotów wrzeciona do pola wpisu, należy przeciągnąć odczyt w prawo
- Pojawia się pole wpisu **Obroty wrzeciona**
- ▶ Wrzeciono ustawić poprzez kliknięciem lub trzymanie klawiszy **+ lub -** na wymaganą wartość

lub

- ▶ Kliknąć na pole wpisu **Obroty wrzeciona**
- ▶ Podać pożądaną wartość
- ▶ Wpis potwierdzić z **RET**
- Podana prędkość obrotowa wrzeciona zostaje przejęta przez urządzenie jako wartość zadana.
- ▶ Aby powrócić do odczytu akt obroty wrzeciona , należy przeciągnąć pole wpisu w lewo



### 3.3 Menedżer programów

Dla odpracowania programu należy otworzyć pliki typu \*.i.



Standardową lokalizacją w pamięci dla programów jest katalog **Internal/Programs**.

#### 3.3.1 Otwarcie programu



- ▶ W menedżerze programów na **Otwórz program** kliknąć
- ▶ W dialogu wybrać lokalizację w pamięci, np. **Internal/Programs** lub pamięć masowa USB
- ▶ Kliknąć na folder, w którym znajduje się plik
- ▶ Kliknąć na plik
- ▶ Na **Otworzyć** kliknąć
- > Wybrany program zostaje załadowany

#### 3.3.2 Zamknięcie programu



- ▶ W menedżerze programów na **Zamknij program** kliknąć
- > Otwarty program zostaje zamknięty

# 4

**Programowanie  
(opcja software)**

## 4.1 Przegląd

Niniejszy rozdział opisuje tryb programowania i jak w tym trybie pracy generować nowe programy oraz dokonywać edycji już dostępnych programów.



Rozdział "Ogólne funkcje obsługi" musi zostać przeczytany i zrozumiany, zanim zostaną wykonane poniżej opisane czynności.

**Dalsze informacje:** "Ogólne funkcje obsługi", Strona 19

### Streszczenie

Urządzenie wykorzystuje programy dla powtarzających się zadań obróbki. Przy utworzeniu programu definiowane są różne wiersze jak funkcje pozycjonowania lub funkcje maszynowe; z określonej kolejności rozmaitych wierszy powstaje wtedy program. Urządzenie zachowuje maks. 100 wierszy w jednym programie.



Dla programowania nie jest koniecznym podłączenie urządzenia do obrabiarki.



Dla lepszej przejrzystości przy programowaniu można wykonywać je przy pomocy software ND 7000 Demo . Zapisane w ten sposób programy mogą być eksportowane i ładowane do urządzenia.



## Wywołanie



- ▶ W menu głównym kliknąć na **Programowanie**.



Element obsługi należy do grupy.

**Dalsze informacje:** "Wybór pogrupowanych elementów obsługi", Strona 30

- Zostaje wyświetlony interfejs użytkownika dla programowania

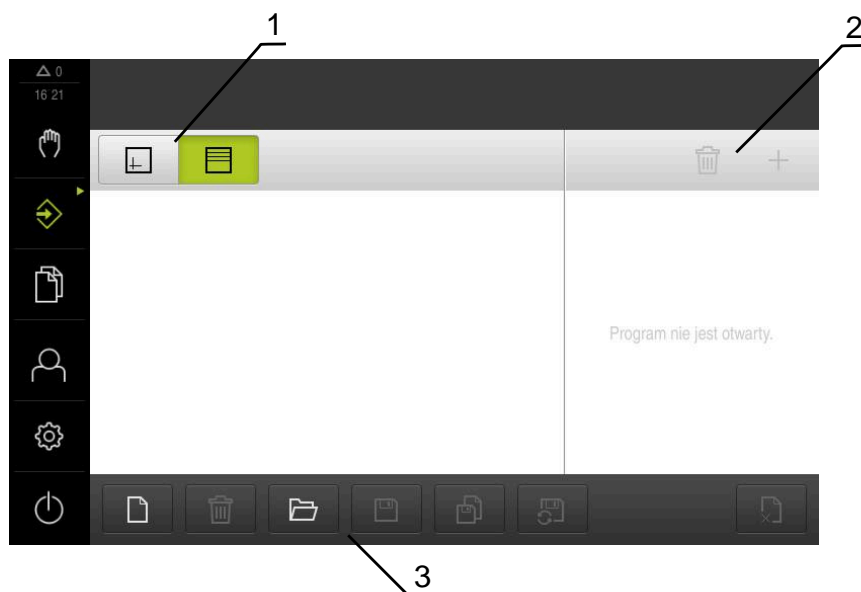

- 1 Pasek widoku
- 2 Pasek narzędzi
- 3 Zarządzanie programem



Pasek statusu oraz opcjonalny pasek OEM nie są dostępne w menu **Programowanie**.

## 4.2 Typy wierszy

Przy programowaniu można wykorzystywać następujące typy wierszy:

- Funkcje pozycjonowania
- Zmiana układu współrzędnych (punkt odniesienia)
- Funkcje maszynowe
- Cykl obróbki

### 4.2.1 Pozycjonowania

Można definiować wartości do pozycjonowania manualnie. W zależności od konfiguracji podłączonej obrabiarki można następnie albo automatycznie najechać te pozycje lub samodzielnie.

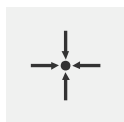

#### Pozycja rzeczywista

Przejmuję w polach wpisu rozmaitych typów bloków aktualną pozycję osi

Następujące parametry znajdują się do dyspozycji:

#### Typ bloku Pozycjonowanie

Parametry	Opis
	Wartość pozycji inkrementalna, czyli odnosi się do aktualnej pozycji

### 4.2.2 Układy współrzędnych

Dla zmiany układu współrzędnych można zaczerpnąć punkty odniesienia z tablicy. Po pobraniu tego punktu stosowany jest układ współrzędnych wybranego punktu odniesienia.

**Dalsze informacje:** "Wyznaczenie pozycji jako punktu odniesienia", Strona 210



#### Typ bloku Punkt bazowy

Parametry	Opis
<b>Numer punktu odniesienia</b>	ID z tablicy punktów odniesienia Opcjonalnie: wybór z tablicy punktów odniesienia
	

### 4.2.3 Funkcje maszynowe

Do obróbki detalu można wywołać funkcje maszynowe.

Dostępne funkcje zależne są od konfiguracji podłączonej obrabiarki. Następujące wiersze i parametry znajdują się do dyspozycji:

Typ wiersza	Parametr/opis
<b>Prędkość obrotowa wrzeciona</b>	Prędkość obrotowa wrzeciona narzędzia
<b>Prędkość skrawania</b>	Szybkość skrawania narzędzia tokarskiego
<b>Wywołanie narzędzia</b> 	Numer narzędzia Opcjonalnie: wybór z tabeli narzędzi <b>Dalsze informacje:</b> "Wybór narzędzia", Strona 212 Przy wykonaniu wywołania narzędzia wrzeciono zostanie automatycznie zatrzymane i obsługujący otrzymuje instrukcję zmiany odpowiedniego narzędzia.
<b>Funkcja M</b> 	Numer funkcji M Opcjonalnie: wybór z tabeli funkcji
<b>Czas zatrzymania narzędzia</b>	Interwał czasu między krokami obróbki

### 4.3 Generowanie programu

Program składa się zawsze z nagłówka programu i kolejności kilku wierszy. Można przy tym definiować różne typy wierszy, dokonywać edycji odpowiednich parametrów wierszy oraz usuwać pojedyncze wiersze z programu.

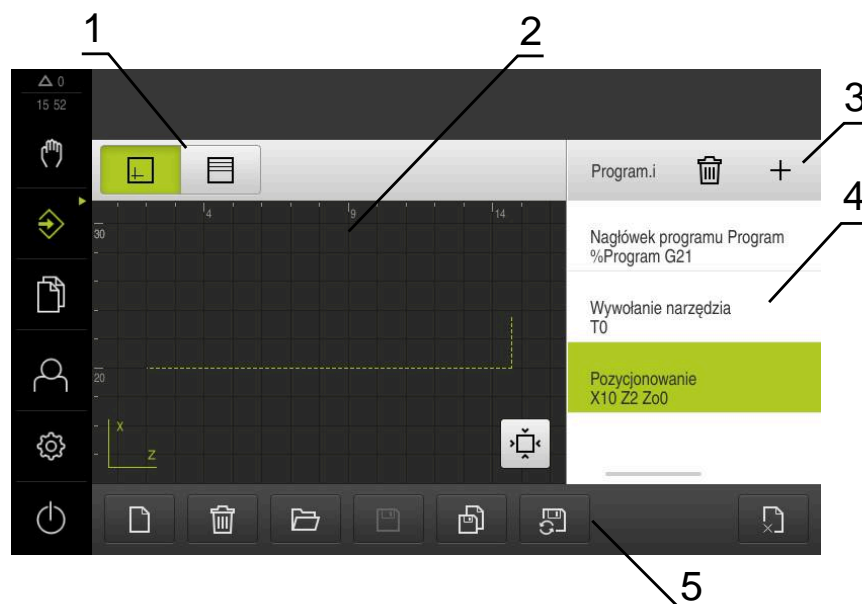

Ilustracja 51: Przykład programu w trybie pracy **Programowanie**

- 1 Pasek widoku
- 2 Okno symulacji (opcjonalnie)
- 3 Pasek narzędzi
- 4 Wiersze programu
- 5 Menedżer programu

#### 4.3.1 Wspomaganie programowania

Urządzenie wspomaga przy generowaniu programu w następujący sposób:

- Asystent pokazuje przy dołączeniu wiersza konieczne parametry do każdego typu wiersza z odpowiednimi wskazówkami.
- Wyświetlanie wierszy, zawierających błędy lub wymagających edycji parametrów zmienia kolor czcionki na czerwony.
- Asystent pokazuje w przypadku problemów komunikat **Program zawiera błędne wiersze programowe**. Kliknięciem na klawisze ze strzałką można przechodzić pomiędzy odpowiednimi blokami programu.
- Opcjonalne okno symulacji pokazuje wizualizację aktualnego wiersza.  
**Dalsze informacje:** "Wykorzystanie okna symulacji", Strona 218



- Wszystkie zmiany programu mogą zostać automatycznie zachowane.
- ▶ W menedżerze programów na **Program zachowaj automatycznie** kliknąć
  - ▶ Wszystkie zmiany zostają natychmiast automatycznie zachowane

### 4.3.2 Utworzenie nagłówka programu



- ▶ W menedżerze programów na **Utworzyć nowy program** kliknąć
- ▶ W dialogu wybrać lokalizację w pamięci, np. **Internal/Programs**, w której program ma być zachowany
- ▶ Podać nazwę programu
- ▶ Zapis potwierdzić z **RET** .
- ▶ Na **Utworzyć** kliknąć
- > Nowy program z wierszem startu **Nagłówek programu** zostaje utworzony
- > Nazwa programu zostaje wyświetlona na pasku narzędzi
- ▶ W polu **Nazwa** podać jednoznaczną nazwę
- ▶ Zapis potwierdzić z **RET** .
- ▶ W razie konieczności przełącznikiem wyboru przełączyć jednostkę miary

### 4.3.3 Dołączenie wierszy



- ▶ Na pasku narzędzi na **Dołącz wiersz** kliknąć
- > Nowy wiersz zostaje dołączony poniżej aktualnej pozycji
- ▶ Na liście rozwijalnej **Typ wiersza** wybrać pożądany typ
- ▶ W zależności od typu wiersza zdefiniować odpowiednie parametry  
**Dalsze informacje:** "Typy wierszy", Strona 233
- ▶ Zapisy za każdym razem z **RET** potwierdzić
- > Jeśli okno symulacji jest aktywne, to aktualny wiersz jest wizualizowany

### 4.3.4 Usuwanie wierszy



- ▶ Na pasku narzędzi na **Usuń** kliknąć
- > Dostępne w programie wiersze są oznaczone symbolem usuwania
- ▶ W programie kliknąć na symbol usuwania pożądanych wierszy
- > Wybrane wiersze są usuwane z programu
- ▶ Na pasku narzędzi jeszcze raz na **Usuń** kliknąć

### 4.3.5 Zachowanie programu w pamięci





- ▶ W menedżerze programów na **Program zachowaj** kliknąć
- > Program zostaje zachowany w pamięci

## 4.4 Używanie okna symulacji

Okno symulacji wizualizuje wybrany wiersz. Okno symulacji można wykorzystywać także dla etapowego kontrolowania utworzonego programu.

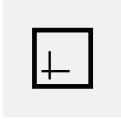
Na pasku podglądu dostępne są następujące opcje:

Element obsługi	Funkcja
	<b>Grafika</b> Wyświetlanie symulacji i wierszy
	<b>Pozycja</b> Wyświetlanie wartości pozycji i wierszy

#### 4.4.1 Prezentacja jako podgląd konturu

Okno symulacji pokazuje kontur. Podgląd konturu pomaga przy dokładnym pozycjonowaniu narzędzia lub przy powielaniu konturu na płaszczyźnie obróbki. W podglądzie konturu stosowane są następujące kolory (wartości standardowe):

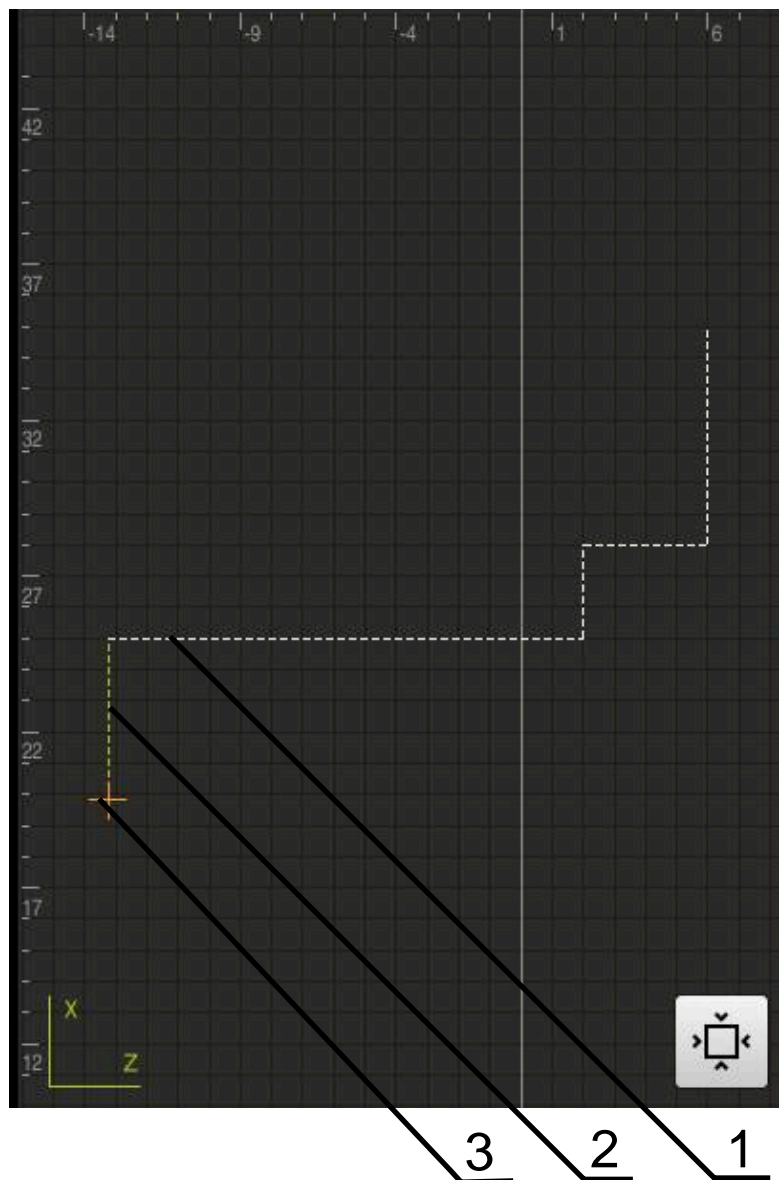

Ilustracja 52: Okno symulacji z podglądem konturu

- 1 Wzorzec obróbki (biały)
- 2 Aktualny wiersz lub pozycja obróbki (zielony)
- 3 Kontur narzędzia, pozycja narzędzia i tor narzędzia (pomarańczowy)

#### 4.4.2 Aktywowanie okna symulacji



- ▶ Na **Grafika** kliknąć
- ▶ Okno symulacji jest wyświetlane dla zaznaczonego wiersza



- ▶ Aby opuścić okno symulacji, na pasku podglądu na **Pozycja** kliknąć
- ▶ Wyświetlany jest podgląd parametrów

### 4.4.3 Sprawdzanie programu w oknie symulacji



- ▶ Na **Grafika** kliknąć
- > Wyświetlane jest okno symulacji dla aktualnego programu
- ▶ Kliknąć na wiersze programu jeden po drugim
- > Poszczególne kroki programu są wyświetlane w oknie symulacji; jeśli to konieczne, powiększyć odpowiednio podgląd szczegółowy



- ▶ Aby powiększyć podgląd kliknąć na **Podgląd szczegółowy**



- ▶ Aby powrócić do ogólnego podglądu należy kliknąć na **Przegląd**

## 4.5 Menedżer programów

Można zachować programy po ich utworzeniu dla późniejszego automatycznego przebiegu lub dla późniejszej edycji.



Standardową lokalizacją w pamięci dla programów jest katalog **Internal/Programs**.

### 4.5.1 Otwarcie programu



- ▶ W menedżerze programów na **Otwórz program** kliknąć
- ▶ W dialogu wybrać lokalizację w pamięci, np. **Internal/Programs** lub pamięć masowa USB
- ▶ Kliknąć na folder, w którym znajduje się plik
- ▶ Kliknąć na plik
- ▶ Na **Otworzyć** kliknąć
- > Wybrany program zostaje załadowany

### 4.5.2 Zamknięcie programu



- ▶ W menedżerze programów na **Zamknij program** kliknąć
- > Otwarty program zostaje zamknięty

### 4.5.3 Zachowanie programu w pamięci



- ▶ W menedżerze programów na **Program zachowaj** kliknąć
- > Program zostaje zachowany w pamięci



#### 4.5.4 Zachowanie programu pod inną nazwą



- ▶ W menedżerze programów na **Program zachowaj jako** kliknąć
- ▶ W dialogu wybrać lokalizację w pamięci, np. **Internal/Programs** lub pamięć masowa USB, gdzie program ma zostać zachowany
- ▶ Podać nazwę programu
- ▶ Zapis potwierdzić z **RET**.
- ▶ Na **Zapisać jako** kliknąć
- > Program zostaje zachowany w pamięci
- > Nazwa programu zostaje wyświetlona na pasku narzędzi

#### 4.5.5 Automatyczne zachowanie programu w pamięci



- ▶ W menedżerze programów na **Program zachowaj automatycznie** kliknąć
- > Wszystkie zmiany programu zostają natychmiast automatycznie zachowane

#### 4.5.6 Usuwanie programu



- ▶ W menedżerze programów na **Usunięcie programu** kliknąć
- ▶ Na **Wybór usuń** kliknąć
- ▶ Aby potwierdzić usunięcie, na **OK** kliknąć
- > Program zostaje usunięty

### 4.6 Edycja wierszy programu

Każdy wiersz programu można w edytować także w późniejszym czasie. Aby zmiany zostały przejęte do programu, należy ponownie zapisać program do pamięci po dokonaniu edycji.

#### Edycja wierszy programu



- ▶ W menedżerze programów na **Otwórz program** kliknąć
- ▶ W dialogu wybrać lokalizację w pamięci, np. **Internal/Programs**
- ▶ Kliknąć na folder, w którym znajduje się plik
- ▶ Kliknąć na plik
- ▶ Na **Otworzyć** kliknąć
- > Wybrany program zostaje załadowany
- ▶ Kliknąć na pożądaną linię
- > Wyświetlane są parametry wybranej linii
- ▶ W zależności od typu bloku edytować odpowiednie parametry
- ▶ Zapisy za każdym razem z **RET** potwierdzić



- ▶ W menedżerze programów na **Program zachowaj** kliknąć
- > Poddany edycji program zostaje zachowany w pamięci

# 5

**Przykład-  
zastosowania**

## 5.1 Przegląd

Ten rozdział opisuje wytwarzanie detalu przykładowego. Podczas wytwarzania przykładowego detalu, niniejszy rozdział prowadzi krok po kroku przez różne możliwości obróbkowe urządzenia. Następujące kroki obróbki muszą być wykonane dla właściwego wytwarzania uchwyty łożyskowego :

Krok obróbki	Tryb pracy
Konfigurowanie tokarki	Praca ręczna
Obróbka zgrubna konturu zewnętrznego	Praca ręczna
Rowki	Praca ręczna
Obróbka konturu zewnętrznego na gotowo	Praca ręczna

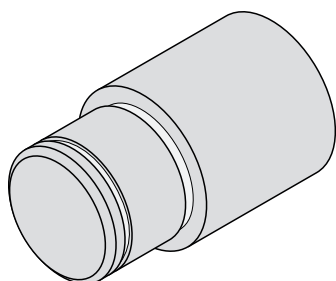

Ilustracja 53: Detal przykładowy



Rozdział "Ogólne funkcje obsługi" musi zostać przeczytany i zrozumiany, zanim zostaną wykonane poniżej opisane czynności.

**Dalsze informacje:** "Ogólne funkcje obsługi", Strona 19

## 5.2 Zalogowanie dla przykładu zastosowania

### Zalogowanie użytkownika

Dla obejrzenia przykładu zastosowania użytkownik o statusie **Operator** musi się zalogować.



- ▶ W menu głównym kliknąć na **Zalogowanie** .
- ▶ W razie konieczności zameldowanego użytkownika wylogować
- ▶ Użytkownika **Operator** wybrać
- ▶ Na pole zapisu **Hasło** kliknąć
- ▶ Hasło "operator" wpisać



Jeśli hasło nie jest zgodne z ustawieniami standardowymi, należy zapytać u wykonującej konfigurację (**Setup**) lub producenta obrabiarki (**OEM**) .  
Jeśli hasło nie jest dostępne, należy kontaktować jedno z biur serwisowych HEIDENHAIN.



- ▶ Zapis potwierdzić z **RET** .
- ▶ Na **Zalogowanie** kliknąć

### 5.3 Warunki

Przy wytwarzaniu uchwytu łożyska praca odbywa się na obsługiwanej ręcznie tokarce. Dla uchwytu łożyskowego dostępny jest następujący wymiarowany rysunek techniczny:

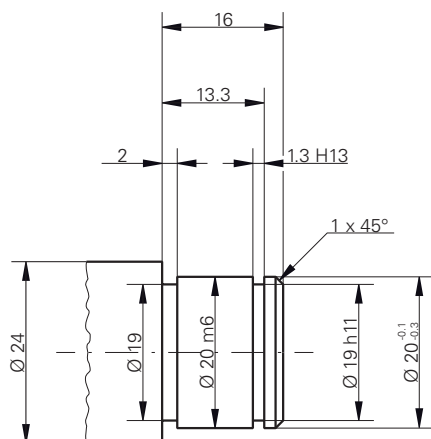

Ilustracja 54: Detal przykładowy – Rysunek techniczny

#### Tokarka

- Tokarka jest włączona
- Półwyrób detalu o wymiarach  $\varnothing 24$  mm jest zamocowany na tokarce

#### Urządzenie

- Osie są referencjonowane  
**Dalsze informacje:** "Wykonać szukanie znaczników referencyjnych", Strona 208

**Narzędzia**

Następujące narzędzia są dostępne:

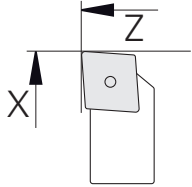
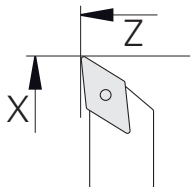
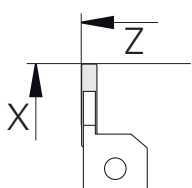
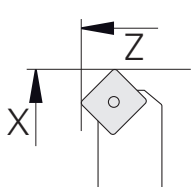
Narzędzie	Prezentacja ekranowa
Nóż zdzierak	
Nóż wykańczak	
Przecinak 1 mm	
Nóż tokarski 45°	

### Tablica narzędzi

Dla tego przykładu wychodzi się z założenia, iż narzędzia dla danej obróbki nie są jeszcze zdefiniowane.

Wszystkie wykorzystywane narzędzia muszą zostać uprzednio zapisane do tablicy narzędzi.

**Dalsze informacje:** "Generowanie tabeli narzędzi", Strona 144



- ▶ Na pasku statusu na **Narzędzia** kliknąć
- > Dialog **Narzędzia** zostaje wyświetlany



- ▶ Na **Otworzyć tabelę** kliknąć
- > Dialog **Tabela narzędzi** zostaje wyświetlany



- ▶ Na **Dodaj** kliknąć
- ▶ W polu **Typ narzędzia** podać oznaczenie **noża wykańczaka** .
- ▶ Zapis z **RET** potwierdzić
- ▶ W polu **X** zapisać wartość **0** .
- ▶ Zapis z **RET** potwierdzić
- ▶ W polu **Z** zapisać wartość **0** .
- ▶ Zapis z **RET** potwierdzić
- > Zdefiniowany nóż wykańczak zostaje dołączony do tabeli narzędzi



- ▶ Powtórzyć operację dla pozostałych narzędzi
- ▶ Na **Zamknij** kliknąć
- > Dialog **Tabela narzędzi** zostaje zamknięty

## 5.4 Konfigurowanie tokarki

Na pierwszym etapie obróbki wykonywane jest konfigurowanie tokarki. Urządzenie wymaga do obliczenia względnego układu współrzędnych podania parametrów pojedynczych narzędzi. Aby wytworzyć detal, należy określić punkt odniesienia.

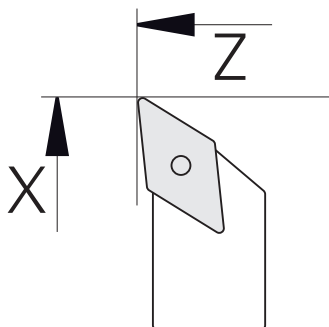

Ilustracja 55: Parametry noża wykańczacza

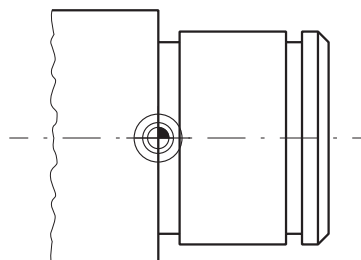

Ilustracja 56: Punkt bazowy

### Wywołanie



- ▶ W menu głównym kliknąć na **Praca ręczna**.
- > Zostaje wyświetlony interfejs użytkownika dla pracy ręcznej

### Sprzęganie osi



Na tokarce z suportem wzdłużnym **Z** i suportem narzędziowym **Zo** dostępna jest możliwość sprzężenia obydwu osi **Z** i **Zo**.



- ▶ W strefie roboczej **klawisz osiowy Z** przeciągnąć w prawo



- ▶ Na **Sprzęgać** kliknąć
- > Oś **Zo** zostaje sprzęgana z osią **Z**.



- > Symbol dla sprzęganych osi zostaje wyświetlony obok **klawisza osiowego Z**.
- > Wartość położenia dla sprzężonych osi jest wyświetlany jako suma

### 5.4.1 Wymiarowanie narzędzia wyjściowego

Dla każdego stosowanego narzędzia należy określić pozycję krawędzi skrawania (dla X i/lub Z) w odniesieniu do układu współrzędnych maszyny lub punktu odniesienia detalu. W tym celu należy najpierw określić narzędzie, wychodząc z którego obliczane są wszystkie dalsze parametry pozostałych narzędzi. W przykładzie stosowany jest nóż wykańczak jako narzędzie wyjściowe.



- ▶ Zamontować nóż wykańczak w uchwycie
- ▶ Na pasku statusu kliknąć na **Narzędzia**.
- > Dialog **Narzędzia** zostaje wyświetlany
- ▶ Na **Nóż wykańczak** kliknąć



- ▶ Na **Potwierdź** kliknąć
- > Narzędzie **Wykańczak** wyświetlany jest na pasku statusu
- ▶ Nastawić obroty wrzeciona na 1500 1/min



- ▶ Na pasku statusu na **Funkcje dodatkowe** kliknąć



- ▶ Na **Dane narzędzi** kliknąć
- > Dialog **Określenie danych narzędziowych** zostaje otwarty
- ▶ Zbliżyć nóż wykańczak do detalu i dotknąć detalu



- ▶ Jeśli osiągnięto odpowiednią wartość Z, to kliknąć na **Zachowaj pozycję**.
- ▶ Wykonać toczenie poprzeczne nożem wykańczakiem
- ▶ Narzędzie przemieścić na bezpieczną pozycję
- ▶ W polu **Z** zapisać wartość **0**.



- ▶ Przemieścić nóż wykańczak do detalu
- ▶ Jeśli osiągnięto odpowiednią wartość X, to kliknąć na **Zachowaj pozycję**.
- ▶ Nożem wykańczakiem toczyć stopień na średnicy zewnętrznej detalu
- ▶ Narzędzie przemieścić na bezpieczną pozycję
- ▶ Wyłączyć wrzeciono
- ▶ Odpowiednim przyrządem zmierzyć obtoczoną średnicę zewnętrzną



- ▶ W polu **X** podać zmierzoną wartość
- ▶ W Asystencie na **Potwierdź** kliknąć
- > Dialog **Wybrać narzędzie** zostaje wyświetlany
- ▶ Na nóż wykańczak kliknąć



- ▶ W Asystencie na **Potwierdź** kliknąć
- > Parametry zostają przejęte do tablicy narzędzi



## 5.4.2 Pomiar narzędzi

Określono uprzednio nóż wykańczak jako narzędzie wyjściowe. Dla każdego dalszego stosowanego narzędzia należy określić offset względem narzędzia wyjściowego. Parametry wymiarowanych narzędzi są automatycznie przeliczane podczas wymiarowania z parametrami narzędzia wyjściowego. Określone dla każdego narzędzia parametry są niezależne i pozostają zachowane, nawet jeśli narzędzie wyjściowe zostanie skasowane. W przykładzie dołączony jest nóż zdzierak jako narzędzie.



- ▶ Zamontować nóż zdzierak w uchwycie
- ▶ Na pasku statusu kliknąć na **Narzędzia**.
- > Dialog **Narzędzia** zostaje wyświetlany
- ▶ Kliknąć na **Zdzierak**.



- ▶ Na **Potwierdź** kliknąć
- > Narzędzie **Zdzierak** wyświetlany jest na pasku statusu
- ▶ Nastawić obroty wrzeciona na 1500 1/min



- ▶ Na pasku statusu na **Funkcje dodatkowe** kliknąć



- ▶ Na **Dane narzędzi** kliknąć
- > Dialog **Określenie danych narzędziowych** zostaje otwarty
- ▶ Powoli przemieszczać do powierzchni poprzecznej aż powstaną niewielkie wióry



- ▶ Jeśli osiągnięto odpowiednią wartość Z, to kliknąć na **Zachowaj pozycję**.
- ▶ Narzędzie przemieścić na bezpieczną pozycję

- ▶ W polu **Z** zapisać wartość **0**.

- ▶ Przenieść zdzierak do detalu



- ▶ Jeśli osiągnięto odpowiednią wartość X, to kliknąć na **Zachowaj pozycję**.

- ▶ Zdzierakiem toczyć stopień na średnicy zewnętrznej detalu

- ▶ Narzędzie przemieścić na bezpieczną pozycję

- ▶ Wyłączyć wrzeciono

- ▶ Odpowiednim przyrządem zmierzyć obtoczoną średnicę zewnętrzną

- ▶ W polu **X** podać zmierzoną wartość

- ▶ W Asystencie na **Potwierdź** kliknąć



- > Dialog **Wybrać narzędzie** zostaje wyświetlany

- ▶ Kliknąć na **Zdzierak**.



- ▶ W Asystencie na **Potwierdź** kliknąć

- > Parametry zostają przejęte do tablicy narzędzi

- ▶ Powtórzyć operację dla pozostałych narzędzi

### 5.4.3 Określenie punktu odniesienia

Aby utworzyć uchwyt łożyska należy określić punkt odniesienia. Zgodnie z rysunkiem technicznym wymiarowanie odnosi się do powierzchni bocznej łożyska. Ta powierzchnia boczna łożyska jest zaznaczona zielonym kolorem na rysunku. Urządzenie oblicza, wychodząc z punktu odniesienia, wszystkie wartości dla relatywnego układu współrzędnych.

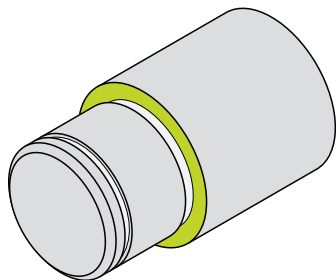

Ilustracja 57: Detal przykładowy – określenie punktu odniesienia



▶ Zamontować nóż wykańczak w uchwycie

▶ Na pasku statusu kliknąć na **Narzędzia**.

> Dialog **Narzędzia** zostaje wyświetlany

▶ Na **Nóż wykańczak** kliknąć



▶ Na **Potwierdź** kliknąć

> Narzędzie **Wykańczak** wyświetlany jest na pasku statusu



▶ Na pasku statusu na **Funkcje dodatkowe** kliknąć



▶ W dialogu na **Punkty odniesienia** kliknąć

> Dialog **Określenie danych punktu odniesienia** zostaje otwarty

▶ Wykańczak przemieszczać w kierunku **Z** ok. 17 mm przy detalu w ujemnym kierunku



▶ Na **Zachowaj pozycję** kliknąć

> Aktualna pozycja narzędzia zostaje zachowana

▶ Narzędzie przemieścić na bezpieczną pozycję

▶ W polu **Z** zapisać wartość **0**.



▶ W Asystencie na **Potwierdź** kliknąć

> Dialog **Wybrać punkt odniesienia** zostaje wyświetlany

▶ W polu **Wybrany punkt odniesienia** wybrać punkt odniesienia **0**.



▶ W Asystencie na **Potwierdź** kliknąć

> Wypróbowana współrzędna zostaje przejęta jako punkt odniesienia

## 5.5 Obróbka zgrubna konturu zewnętrznego

Na drugim etapie obróbki wykonywana jest obróbka zgrubna konturu zewnętrznego. Cały kontur należy toczyć z naddatkiem. Naddatek zapewnia wytwarzanie znakomitej jakości powierzchni na ostatnim etapie obróbki wykańczakiem.

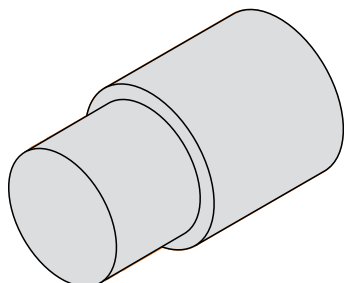

Ilustracja 58: Detal przykładowy – obróbka zgrubna konturu zewnętrznego



- ▶ Zamontować nóż zdzierak w uchwycie
- ▶ Na pasku statusu kliknąć na **Narzędzia**.
- > Dialog **Narzędzia** zostaje wyświetlany
- ▶ Kliknąć na **Zdzierak**.
- ▶ Na **Potwierdź** kliknąć
- > Odpowiednie parametry narzędzia zostają automatycznie przejęte z urządzenia
- > Dialog **Narzędzia** zostaje zamknięty
- ▶ Nastawić obroty wrzeciona na 1500 1/min
- ▶ Narzędzie przemieścić na pozycję:
  - X: 25,0 mm
  - Z: 16,2 mm
- ▶ Toczenie poprzeczne zdzierakiem
- ▶ Narzędzie przemieścić na bezpieczną pozycję
- ▶ Narzędzie przemieścić na pozycję:
  - X: 20,2 mm
  - Z: 17,0 mm
- ▶ Narzędzie przemieścić na pozycję:
  - Z: 0,2 mm
- ▶ Narzędzie przemieścić na pozycję:
  - X: 25,0 mm
- ▶ Narzędzie przemieścić na bezpieczną pozycję
- ▶ Wyłączyć wrzeciono
- > Kontur zewnętrzny został pomyślnie obrabiony zgrubnie

## 5.6 Nacięcia toczyć

Na trzecim etapie obróbki wytwarzane są obydwa podcięcia. Pierwsze podtoczenie służy jako podcięcie do powierzchni bocznej, drugie podcięcie podtrzymuje pierścień osadczy sprężynujący.

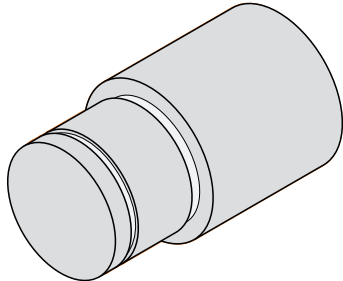

Ilustracja 59: Detal przykładowy – wytwarzanie podcięć



- ▶ Zamontować nóż do toczenia rowków w uchwycie
- ▶ Na pasku statusu kliknąć na **Narzędzia**.
- ▶ Dialog **Narzędzia** zostaje wyświetlany
- ▶ Na **nóż do toczenia rowków 1 mm** kliknąć
- ▶ Na **Potwierdź** kliknąć
- ▶ Odpowiednie parametry narzędzia zostają automatycznie przejęte z urządzenia
- ▶ Dialog **Narzędzia** zostaje zamknięty
- ▶ Nastawić obroty wrzeciona na 400 1/min
- ▶ Narzędzie przemieścić na pozycję:
  - X: 21,0 mm
  - Z: 12,3 mm
- ▶ Narzędzie przemieścić na pozycję:
  - X: 18,935 mm
- ▶ Narzędzie przemieścić na pozycję:
  - X: 21,0 mm
- ▶ Narzędzie przemieścić na pozycję:
  - Z: 12,0 mm
- ▶ Narzędzie przemieścić na pozycję:
  - X: 18,935 mm
- ▶ Narzędzie przemieścić na pozycję:
  - X: 21,0 mm
- ▶ Narzędzie przemieścić na bezpieczną pozycję
- ▶ Powtórzyć operację dla drugiego podtoczenia
- ▶ Wyłączyć wrzeciono
- ▶ Podtoczenia zostały wytworzone

## 5.7 Obróbka na gotowo konturu zewnętrznego

Na czwartym i ostatnim etapie obróbki wykonywana jest obróbka na gotowo konturu zewnętrznego wykańczakiem.



Przed obróbką na gotowo należy wykonać fazkę 1 x 45° i wszystkie pozostałe krawędzie lekko nafrezować. Ten zabieg pozwala zapobiec powstawaniu gratu.

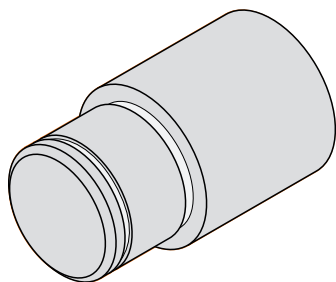

Ilustracja 60: Detal przykładowy – obróbka na gotowo konturu zewnętrznego



- ▶ Zamontować nóż wykańczak w uchwycie
- ▶ Na pasku statusu kliknąć na **Narzędzia**.
- ▶ Dialog **Narzędzia** zostaje wyświetlany
- ▶ Na **Nóż wykańczak** kliknąć
- ▶ Na **Potwierdź** kliknąć
- ▶ Odpowiednie parametry narzędzia zostają automatycznie przejęte z urządzenia
- ▶ Dialog **Narzędzia** zostaje zamknięty
- ▶ Nastawić obroty wrzeciona na 1500 1/min
- ▶ Narzędzie przemieścić na pozycję:
  - X: 25,0 mm
  - Z: 16,0 mm
- ▶ Wykonać toczenie poprzeczne nożem wykańczakiem
- ▶ Narzędzie przemieścić na bezpieczną pozycję
- ▶ Narzędzie przemieścić na pozycję:
  - X: 19,8 mm
  - Z: 17,0 mm
- ▶ Narzędzie przemieścić na pozycję:
  - Z: 12,5 mm
- ▶ Narzędzie przemieścić na pozycję:
  - X: 20,015 mm
- ▶ Narzędzie przemieścić na pozycję:
  - Z: 1,5 mm
- ▶ Narzędzie przemieścić na pozycję:
  - X: 19,5 mm
- ▶ Narzędzie przemieścić na pozycję:
  - Z: 0,0 mm
- ▶ Narzędzie przemieścić na pozycję:
  - X: 25,0 mm



- ▶ Narzędzie przemieścić na bezpieczną pozycję
- ▶ Wyłączyć wrzeciono
- > Kontur zewnętrzny został pomyślnie obrabiony na gotowo

# 6

Co zrobić, jeśli....

## 6.1 Przegląd

W tym rozdziale zostają opisane przyczyny zakłóceń funkcjonalności urządzenia i środki dla ich usuwania.



Rozdział "Ogólne funkcje obsługi" musi zostać przeczytany i zrozumiany, zanim zostaną wykonane poniżej opisane czynności.

**Dalsze informacje:** "Ogólne funkcje obsługi", Strona 19

## 6.2 Eksportowanie plików logging

Po wystąpieniu nieprawidłowości w działaniu urządzenia pliki dziennika (logging) dla HEIDENHAIN mogą ułatwić rozwiązywanie problemów. W tym celu należy zaraz po ponownym włączeniu urządzenia eksportować pliki dziennika (logging).

### Eksport do podłączonej pamięci masowej USB

Warunek: pamięć masowa USB jest podłączona.



- ▶ W menu głównym kliknąć na **Menedżer plików**.
- ▶ W lokalizacji pamięci **Internal** kliknąć na **System**
- ▶ Folder **Logging** przeciągnąć w prawo
- > Wyświetlane są elementy obsługi



- ▶ Na **Kopiuj do** kliknąć
- ▶ W dialogu wybrać pożądaną lokalizację w pamięci podłączonej pamięci USB
- ▶ Na **Wybrać** kliknąć
- > Folder zostaje skopiowany



Należy przesać ten folder na adres **service.ms-support@heidenhain.de**. Oprócz tego należy podać typ urządzenia i używaną wersję oprogramowania.

## 6.3 Awaria systemu lub przerwa w zasilaniu

Dane systemu operacyjnego mogą być uszkodzone w następujących przypadkach:

- Awaria systemu lub przerwa w zasilaniu
- Wyłączenie urządzenia bez zamknięcia systemu operacyjnego

W przypadku uszkodzenia oprogramowania firmowego urządzenie uruchamia Recovery System, pokazujący na ekranie krótką instrukcję.

Przy odtwarzaniu Recovery System nadpisuje uszkodzone oprogramowanie firmowe nowym firmware, zachowanym uprzednio na nośniku pamięci masowej USB. Przy tej operacji ustawienia urządzenia są usuwane.



### 6.3.1 Odtworzenie oprogramowania firmowego

- ▶ Na komputerze na nośniku pamięci USB (format FAT32) utworzyć katalog "heidenhain"
- ▶ W folderze "heidenhain" utworzyć folder "update"
- ▶ Nowe oprogramowanie firmowe skopiować do foldera "update"
- ▶ Zmiana nazwy oprogramowania firmowego na "recovery.dro"
- ▶ Urządzenie wyłączyć
- ▶ Podłączyć pamięć masową USB do portu w urządzeniu
- ▶ Włączenie urządzenia
- > Urządzenie uruchamia Recovery System
- > Nośnik pamięci USB zostaje automatycznie rozpoznany
- > Oprogramowanie firmowe jest automatycznie instalowane
- > Po udanej aktualizacji nazwa oprogramowania firmowego zostaje zmieniona na "recovery.dro.[yyyy.mm.dd.hh.mm]" .
- ▶ Po zakończeniu instalowania na nowo uruchomić urządzenie
- > Urządzenie jest uruchamiane z ustawieniami fabrycznymi

### 6.3.2 Odtworzyć konfigurację

Poprzez nowe zainstalowanie oprogramowania firmowego urządzenie powraca na ustawienia firmowe. Tym samym ustawienia włącznie z wartościami korekcji błędów i aktywnymi opcjami software są skasowane.

Aby odtworzyć ustawienia, należy albo dokonać nowego konfigurowania ustawień w urządzeniu albo zachowane uprzednio ustawienia odtworzyć w urządzeniu.



Opcje software, które były aktywowane przy zabezpieczeniu ustawień, należy aktywować przed odtworzeniem konfiguracji.

- ▶ Aktywowanie opcji software

**Dalsze informacje:** "Opcje software aktywować", Strona 84

- ▶ Odtwarzanie ustawień

**Dalsze informacje:** "Odtworzyć konfigurację", Strona 188

## 6.4 Usterki

W przypadku usterek lub nieprawidłowości podczas pracy, nie zawartych w poniższej tabeli "Usuwanie usterek", należy zapoznać się z dokumentacją producenta obrabiarki lub skontaktować się z biurem serwisowym HEIDENHAIN.

### 6.4.1 Usuwanie usterek



Następujące kroki dla usuwania zakłóceń i usterek mogą być przeprowadzane tylko przez nazwany w tabeli wykwalifikowany personel.

**Dalsze informacje:** "Kwalifikacje personelu", Strona 16

Błąd	Przyczyna błędu	Usunięcie błędu	Personel
LED statusu nie świeci się po włączeniu	Brak napięcia zasilającego	▶ Sprawdzić kabel	Fachowiec elektrotechnik
	Funkcjonowanie urządzenia niewłaściwe	▶ Kontaktować biuro serwisu HEIDENHAIN	Personel fachowy

<b>Błąd</b>	<b>Przyczyna błędu</b>	<b>Usunięcie błędu</b>	<b>Personel</b>
Przy starcie urządzenia pojawia się bluescreen	Błąd oprogramowania firmowego przy starcie	<ul style="list-style-type: none"> <li>▶ Przy pierwszym pojawieniu się urządzenie wyłączyć i ponownie włączyć</li> <li>▶ Przy kilkakrotnym pojawieniu się błędu skontaktować biuro serwisu HEIDENHAIN</li> </ul>	Personel fachowy
Po uruchomieniu urządzenia kliknięcia na panelu dotykowym nie są rozpoznawane	Błąd przy inicjalizowaniu hardware	<ul style="list-style-type: none"> <li>▶ Urządzenie wyłączyć i ponownie włączyć</li> </ul>	Personel fachowy
Osie nie zliczają pomimo przemieszczenia enkodera	Błędne podłączenie enkodera.	<ul style="list-style-type: none"> <li>▶ Skorygować podłączenie</li> <li>▶ Skontaktować się z biurem serwisu producenta enkoderów</li> </ul>	Personel fachowy
Osie zliczają błędnie	Błędne ustawienie enkodera	<ul style="list-style-type: none"> <li>▶ Sprawdzić ustawienia enkodera Strona 92</li> </ul>	Personel fachowy
Błąd wrzeciona	Błędne ustawienie osi wrzeciona	<ul style="list-style-type: none"> <li>▶ Sprawdzić ustawienia osi wrzeciona Strona 104</li> </ul>	Personel fachowy, ewent. OEM
	Zewnętrzna peryferia	<ul style="list-style-type: none"> <li>▶ Przeprowadzić systematyczne szukanie błędu</li> </ul>	Personel fachowy, ewent. OEM
Połączenie z siecią niemożliwe	Defekt podłączenia	<ul style="list-style-type: none"> <li>▶ Sprawdzić kabel i poprawne podłączenie do X116</li> </ul>	Personel fachowy
	Błędne ustawienia sieciowe	<ul style="list-style-type: none"> <li>▶ Sprawdzić ustawienia sieciowe Strona 141</li> </ul>	Personel fachowy
Podłączony nośnik pamięci USB nie zostaje rozpoznany	Defekt portu USB	<ul style="list-style-type: none"> <li>▶ Sprawdzić poprawne położenie nośnika pamięci USB w porcie</li> <li>▶ Używać innego portu USB</li> </ul>	Personel fachowy
	Typ lub formatowanie nośnika pamięci USB nie jest obsługiwane	<ul style="list-style-type: none"> <li>▶ Używać innego nośnika pamięci</li> <li>▶ Formatować pamięć masową USB z FAT32</li> </ul>	Personel fachowy
Urządzenie uruchamia się w trybie odtworzenia (tryb tylko tekstowy).	Błąd oprogramowania firmowego przy starcie	<ul style="list-style-type: none"> <li>▶ Przy pierwszym pojawieniu się urządzenie wyłączyć i ponownie włączyć</li> <li>▶ Przy kilkakrotnym pojawieniu się błędu skontaktować biuro serwisu HEIDENHAIN</li> </ul>	Personel fachowy

<b>Błąd</b>	<b>Przyczyna błędu</b>	<b>Usunięcie błędu</b>	<b>Personel</b>
Zalogowanie użytkownika nie jest możliwe	Brak hasła	<ul style="list-style-type: none"><li>▶ Jako użytkownik z nadrzędnym stopniem autoryzacji zresetować hasło Strona 138</li><li>▶ Dla zresetowania hasła OEM kontaktować biuro serwisowe HEIDENHAIN.</li></ul>	Personel fachowy

## IV Indeks

<b>A</b>					
Adiustacje tekstów.....	13	konfigurowanie parametrów osi (1 Vss, 11 $\mu$ Ass).....	92	po starcie.....	28
Akcje myszką		konfigurowanie parametrów osiowych (EnDat).....	91	w stanie po dostawie.....	28
konfigurowanie.....	143	Enkodery firmy HEIDENHAIN.....	90	<b>J</b>	
Aktualizowanie oprogramowania firmowego.....	180	<b>F</b>		jednostek.....	87, 137
Asystent.....	52	Fachowiec elektrotechnik.....	16	Jednostki	
<b>B</b>		Folder		ustawienie.....	46
Baza danych tekstowych		kopiowanie.....	154	<b>K</b>	
generowanie.....	127	przesuwanie.....	154	Kliknięcie.....	20
Blok obróbki		usuwanie.....	155	Kod licencyjny	
odbicie lustrzane.....	47	utworzenie.....	153	aktywacja.....	85
skalowanie.....	47	zmiana nazwy.....	154	wprowadzenie.....	86
Błędy i ostrzeżenia.....	185	Foldery		zgłoszenie.....	84
<b>C</b>		zarządzanie.....	153	Kompensacja błędów	
Czyszczenie.....	178	Fragmentaryczna liniowa		fragmentaryczna liniowa	
Czyszczenie ekranu.....	178	kompensacja błędów (SLEC).....	100	kompensacja błędów.....	100
<b>D</b>		Funkcje M		linearna kompensacja błędów	99
Dane urządzenia.....	193	konfigurowanie.....	122, 126	metody.....	98
Datę i godzinę.....	87, 137	przeгляд.....	117	przeprowadzenie.....	98
Diagnoza		specyficzne producenta.....	117	tabela punktów oporowych...	101
1 Vss/11 $\mu$ Ass.....	182	standard.....	117	Komputer.....	77
EnDat.....	183	<b>G</b>		Komunikaty o błędach.....	50, 126
Dokumentacja		Gesty		konfigurowanie.....	128
dodatek addendum.....	10	kliknięcie.....	20	Konfigurowanie.....	136
OEM.....	118	obsługa.....	20	klawiatura.....	143
pobieranie.....	9	przeciąganie.....	21	punkty odniesienia.....	147
Duo-Pos.....	66	trzymanie.....	21	touchscreen.....	143
<b>E</b>		<b>H</b>		Konfigurowanie linearnej	
Ekran dotykowy		Hasło.....	26	kompensacji błędów.....	99
obsługa.....	20	ustawienia standardowe....		Konfigurowanie logo OEM.....	120
Ekran dotykowy(touchscreen)		26, 80, 133, 243		Konfigurowanie osi wrzeciona...	103
konfigurowanie.....	143	utworzenie.....	139	Krzywa Lissajous.....	182
Ekran startowy.....	119	Użytkownik		Kwalifikacje personelu.....	16
Elementy obsługi		usuwanie.....	140	<b>L</b>	
Anuluj.....	23	zmiana.....	82, 135, 140	Liczba kodu.....	26
Dodaj.....	23	<b>I</b>		Logowanie.....	38
klawiatura ekranowa.....	22	ID użytkownika.....	139	Logowanie użytkownika.....	25
lista rozwijalna.....	23	Informacja zwrotna audio.....	52	<b>M</b>	
menu główne.....	29	instalowanie.....	70	Magazynowanie.....	62
pasek OEM.....	49	Instrukcjaeksploatacji.....	10	Meldunki	
pasek stanu.....	45	Instrukcja eksploatacji		wywołanie.....	51
Potwierdź.....	23	aktualizowanie.....	140	zamknięcie.....	51
Powrót.....	23	Instrukcja instalacji.....	10	Menedżer plików	
przełącznik.....	23	Interfejs użytkownika		krótki opis.....	152
przełącznik suwakowy.....	23	menu główne.....	29	menu.....	37
przycisk Plus/Minus.....	22	menu logowania użytkownika.	38	typy plików.....	153
Zamknij.....	23	menu menedżera plików.....	37	Menedżer programów.....	240
EnDat		menu pracy ręcznej.....	31	Menu	
błędy i ostrzeżenia.....	185	menu programowania.....	35	logowanie.....	38
rezerwy funkcyjne.....	184	menu przebiegu programu.....	34	Menedżer plików.....	37
Enkodery		menu trybu MDI.....	32	praca ręczna.....	31
		menu ustawienia.....	39	Programowanie.....	35, 232
		menu wyłączenia.....	40	Przebieg programu.....	34, 223
				tryb MDI.....	32, 214
				tryb pracy ręcznej.....	206

ustawienia.....	39		
wyłącz.....	40		
Menu główne.....	29		
miejsc po przecinku.....	87, 137		
montaż.....	64		
nóżka stojakowa Duo-Pos.....	66		
nóżka stojakowa Multi-Pos.....	67		
nóżka stojakowa Single-Pos.....	65		
uchwyt Multi-Pos.....	68		
Montaż składowy.....	64		
Multi-Pos.....	67, 68		
<b>N</b>			
Napęd sieciowy.....	142		
Narzędzie			
kalibrowanie.....	212		
utworzenie.....	211		
wybór.....	212		
<b>O</b>			
Obowiązki przedsiębiorcy.....	16		
Obsługa			
Asystent.....	52		
ekran dotykowy i sprzęt			
podawania danych.....	20		
elementy obsługi.....	22		
gesty i operacje myszką.....	20		
informacja zwrotna audio.....	52		
komunikaty.....	50		
ogólne informacje na temat			
obsługi.....	20		
tryb oszczędzania energii.....	24		
Obsługujący.....	16		
Odrutowanie wejść i wyjść			
przełączenia.....	74		
OEM			
definiowanie układu klawiatury....			
125			
dodanie i pobranie dokumentacji.			
118			
dopasowanie ekranu startowego.			
119			
dopasowanie wskazania.....	125		
OEM-pasek.....	49		
Okno symulacji.....	227		
aktywowanie.....	229		
Opcje software aktywować.....	84		
Operacje myszką			
kliknięcie.....	20		
obsługa.....	20		
przeciąganie.....	21		
trzymanie.....	21		
operacji zaokrąglenia.....	87, 137		
Oprzrządowanie i akcesoria.....	60		
osi.....	92		
Oś sprzężenia.....	113		
Oś średnicy.....	114		
<b>P</b>			
Pasek OEM			
elementy obsługi.....	49		
funkcje.....	50		
konfigurowanie.....	119		
konfigurowanie funkcji M.....	122		
wyswietlanie logo OEM.....	120		
Pasek stanu.....	44		
elementy obsługi.....	45		
stoper.....	48		
Pasek statusu			
dopasowanie menu szybkiego			
dostępu.....	46		
kalkulator.....	48		
Personel fachowy.....	16		
Plan prac konserwacyjnych.....	179		
Plik			
eksportowanie.....	156		
importowanie.....	157		
kopiowanie.....	155		
otwarcie.....	156		
przesuwanie.....	154		
usuwanie.....	155		
zmiana nazwy.....	155		
Pliki użytkownika			
odtworzenie.....	187		
Podgląd konturu.....	219, 228, 239		
podgląd szczegółowy.....	229		
przeгляд.....	229		
Podłączenie enkoderów.....	73		
Ponowne pakowanie.....	62		
Port			
Komputer.....	77		
Praca ręczna.....	31		
menu.....	31		
Prędkość obrotowa wrzeciona			
górną granicą.....	207, 216		
podanie z góry.....	50		
programowanie.....	50		
Program			
dołączenie wierszy.....	237		
edycja wierszy.....	241		
generowanie.....	236		
nawigacja do wierszy.....	226		
odpracowanie (pojedyncze kroki)			
226			
otwarcie.....	230, 240		
przerwanie odpracowywania			
226			
usuwanie.....	241		
usuwanie wierszy.....	237		
utworzenie nagłówka programu...			
237			
wykorzystanie.....	224		
zachowanie w pamięci..			
237, 240			
zamknięcie.....	230, 240		
zastosowanie fatora skalowania			
220,			
229			
Programowanie			
funkcje maszynowe.....	235		
menu.....	35		
streszczenie.....	232		
używanie okna symulacji.....	238		
Przebieg programu.....	223		
krótki opis.....	223		
menu.....	34		
Przeciąganie.....	21		
Przeгляд nowych i zmienionych			
funkcji software.....	8		
Przeгляд podłączenia.....	71		
Przykład			
detal.....	243		
konfigurowanie tokarki.....	247		
obróbka na gotowo konturu			
zewnątrznego.....	253		
obróbka zgrubna konturu			
zewnątrznego.....	251		
punkt odniesienia.....	250		
rysunek techniczny uchwytu			
łożyska.....	244		
toczenie nacięcia.....	252		
Punkt odniesienia			
definiowanie.....	209		
próbkiowanie.....	49		
w programach.....	234		
<b>R</b>			
Rezerwy funkcyjne.....	184		
Rozkład złącz			
enkodery.....	73		
wejścia przełączenia.....	74		
Rozmieszczenie styków			
napięcie sieciowe.....	78		
sieć.....	77		
<b>S</b>			
ScreenshotClient			
informacje.....	129		
Single-Pos.....	65		
Sprzęganie osi.....	247		
Sprzęt podawania danych			
obsługa.....	20		
Stopnie przekładni			
konfigurowanie.....	111		
Struktura folderów.....	153		
Symbole na urządzeniu.....	17		
Szkody podczas transportu.....	61		
Szukanie znaczników			
referencyjnych			
przeprowadzić po starcie....			
27, 81, 134,			
208			
włączenie.....	116		
Szybki start.....	243		

**S**

Środki bezpieczeństwa..... 15

**T**

Tabela punktów oporowych

dopasowanie..... 102

generowanie..... 99, 100

Tablica narzędzi

generowanie..... 246

Tablica punktów odniesienia

generowanie..... 147

Toczenie nacięcia..... 252

Tokarka

wymiarowanie narzędzia..... 248

Tryb MDI

menu..... 32

przegląd..... 214

zastosowanie faktora skalowania

220, 229

Tryb oszczędzania energii..... 24

Trzymanie..... 21

Typy wierszy..... 233

**U**

Układ współrzędnych

definiowanie punktu odniesienia..  
209

w programach..... 234

Urządzenia zapisu danych

podłączenie..... 77

Urządzenie

instalowanie..... 70

konfigurowanie..... 136

włączenie do eksploatacji..... 82

włączyć..... 24

wyłączenie..... 25

Ustawienia

menu..... 39

menu szybkiego dostępu..... 46

odtworzenie..... 188

zachować..... 130, 149

Ustawienia sieciowe..... 141

Usterki..... 257

Użytkownicy

konfigurowanie..... 140

Użytkownik

hasło domyślne (default)..... 26

logowanie..... 25, 26

typy użytkownika..... 138

utworzenie..... 139

wylogowanie..... 26

**W**

Warunki otoczenia..... 194

Wczytanie pliku licencyjnego..... 86

Wersja językowa

ustawienie..... 27, 81, 134

włączenia do eksploatacji..... 82

Wrzeczono

konfigurowanie wejść i wyjść 103

Wrzeczono przekładni..... 103

Wskazówki bezpieczeństwa

ogólne..... 17

Wskazówki dotyczące

bezpieczeństwa..... 12

Wskazówki informacyjne..... 13

Wskazówki odnośnie

bezpieczeństwa

Urządzenia peryferyjne..... 17

Wspomaganie programowania. 236

Wtyczka sieciowa..... 78

Wybór aplikacji..... 84

Wykonanie programu..... 125

Wyłącz

menu..... 40

**Z**

Zabezpieczenie plików użytkownika.

131, 150

Zakres dostawy..... 59

Zastosowanie faktora skalowania...

220, 229

Złącze masy, 3-żyłowe..... 78

## V Spis ilustracji

Ilustracja 1:	Klawiatura ekranowa.....	22
Ilustracja 2:	Interfejs użytkownika w stanie po dostawie urządzenia.....	28
Ilustracja 3:	Menu <b>Praca ręczna</b> .....	31
Ilustracja 4:	Menu <b>Tryb MDI</b> .....	32
Ilustracja 5:	Dialog <b>Wiersz MDI</b> .....	33
Ilustracja 6:	Menu <b>Przebieg programu</b> .....	34
Ilustracja 7:	Menu <b>Programowanie</b> .....	35
Ilustracja 8:	Menu <b>Programowanie</b> z otwartym oknem symulacji.....	36
Ilustracja 9:	Menu <b>Menedżer plików</b> .....	37
Ilustracja 10:	Menu <b>Logowanie</b> .....	38
Ilustracja 11:	Menu <b>Ustawienia</b> .....	39
Ilustracja 12:	Wyświetlanie komunikatów w strefie roboczej.....	50
Ilustracja 13:	Wspomaganie poszczególnych czynności przez Asystenta.....	52
Ilustracja 14:	Wymiary panelu tylnego urządzenia.....	64
Ilustracja 15:	Urządzenie zamontowane na nóżce stojakowej Single-Pos.....	65
Ilustracja 16:	Prowadzenie kabla na nóżce stojakowej Single-Pos.....	65
Ilustracja 17:	Urządzenie zamontowane na nóżce stojakowej Duo-Pos.....	66
Ilustracja 18:	Prowadzenie kabla na nóżce stojakowej Duo-Pos.....	66
Ilustracja 19:	Urządzenie zamontowane na nóżce stojakowej Multi-Pos.....	67
Ilustracja 20:	Prowadzenie kabla na nóżce stojakowej Multi-Pos.....	67
Ilustracja 21:	Urządzenie zamontowane na uchwycie Multi-Pos.....	68
Ilustracja 22:	Prowadzenie kabla w uchwycie Multi-Pos.....	68
Ilustracja 23:	Strona tylna urządzenia w urządzeniach z ID 1089178-xx.....	72
Ilustracja 24:	Strona tylna urządzenia w urządzeniach z ID 1089179-xx.....	72
Ilustracja 25:	Przyporządkowanie prostokątnego układu współrzędnych do detalu.....	89
Ilustracja 26:	Przykład –Plik XML dla bazy danych tekstowych.....	127
Ilustracja 27:	Interfejs użytkownika w ScreenshotClient.....	129
Ilustracja 28:	Tablica punktów odniesienia z absolutnymi pozycjami .....	147
Ilustracja 29:	Menu <b>Menedżer plików</b> .....	152
Ilustracja 30:	Menu <b>Menedżer plików</b> z podglądem i informacjami o pliku.....	156
Ilustracja 31:	Przykład rezerw funkcjonalności czujnika pomiarowego.....	184
Ilustracja 32:	Wymiary korpusu urządzeń z ID 1089178-xx.....	195
Ilustracja 33:	Wymiary korpusu urządzeń z ID 1089179-xx.....	196
Ilustracja 34:	Wymiary panelu tylnego urządzenia w urządzeniach z ID 1089178-xx.....	196
Ilustracja 35:	Wymiary panelu tylnego urządzeń z ID 1089179-xx.....	197
Ilustracja 36:	Wymiary urządzenia z nóżką stojakową Single-Pos.....	197
Ilustracja 37:	Wymiary urządzenia z nóżką stojakową Duo-Pos.....	198
Ilustracja 38:	Wymiary urządzenia z nóżką stojakową Multi-Pos.....	198
Ilustracja 39:	Wymiary urządzenia z uchwytem mocującym Multi-Pos.....	199
Ilustracja 40:	Menu <b>Praca ręczna</b> .....	206
Ilustracja 41:	Dialog <b>Górna gran. obrotów wrzeczona</b> .....	207
Ilustracja 42:	Menu <b>Tryb MDI</b> .....	215
Ilustracja 43:	Dialog <b>Górna gran. obrotów wrzeczona</b> .....	216
Ilustracja 44:	Przykład wiersza w trybie pracy <b>MDI</b> .....	218
Ilustracja 45:	Okno symulacji z podglądem konturu.....	219

Ilustracja 46:	Podgląd <b>Dystans do pokonania z pozycją</b> z graficzną pomocą pozycjonowania.....	220
Ilustracja 47:	Przykład – wiersz MDI.....	221
Ilustracja 48:	Przykład – wykonanie bloku MDI ze współczynnikiem skalowania.....	221
Ilustracja 49:	Przykład programu w trybie pracy <b>Przebieg programu</b> .....	225
Ilustracja 50:	Okno symulacji z podglądem konturu.....	228
Ilustracja 51:	Przykład programu w trybie pracy <b>Programowanie</b> .....	236
Ilustracja 52:	Okno symulacji z podglądem konturu.....	239
Ilustracja 53:	Detal przykładowy.....	243
Ilustracja 54:	Detal przykładowy – Rysunek techniczny.....	244
Ilustracja 55:	Parametry noża wykańczaka.....	247
Ilustracja 56:	Punkt bazowy.....	247
Ilustracja 57:	Detal przykładowy – określenie punktu odniesienia.....	250
Ilustracja 58:	Detal przykładowy – obróbka zgrubna konturu zewnętrznego.....	251
Ilustracja 59:	Detal przykładowy – wytwarzanie podcięć.....	252
Ilustracja 60:	Detal przykładowy – obróbka na gotowo konturu zewnętrznego.....	253



# HEIDENHAIN

---

## DR. JOHANNES HEIDENHAIN GmbH

Dr.-Johannes-Heidenhain-Straße 5

**83301 Traunreut, Germany**

☎ +49 8669 31-0

FAX +49 8669 32-5061

E-mail: [info@heidenhain.de](mailto:info@heidenhain.de)

---

**Technical support** FAX +49 8669 32-1000

**Measuring systems** ☎ +49 8669 31-3104

E-mail: [service.ms-support@heidenhain.de](mailto:service.ms-support@heidenhain.de)

**NC support** ☎ +49 8669 31-3101

E-mail: [service.nc-support@heidenhain.de](mailto:service.nc-support@heidenhain.de)

**NC programming** ☎ +49 8669 31-3103

E-mail: [service.nc-pgm@heidenhain.de](mailto:service.nc-pgm@heidenhain.de)

**PLC programming** ☎ +49 8669 31-3102

E-mail: [service.plc@heidenhain.de](mailto:service.plc@heidenhain.de)

**APP programming** ☎ +49 8669 31-3106

E-mail: [service.app@heidenhain.de](mailto:service.app@heidenhain.de)

---

[www.heidenhain.de](http://www.heidenhain.de)