



HEIDENHAIN



ND 7000

Omistajan käsikirja
Sorvaus

Paikoitusnäyttölaite

Ohjeet asiakirjan rakennetta varten

Tämä asiakirja käsittää kolme pääosaa:

Osa	Luku
I Yleisiä tietoja	
Tämä osa sisältää yleistä tietoa, joka kaikkien laitteen kanssa kosketuksiin joutuvien tulee lukea.	<ul style="list-style-type: none"> ■ "Perusteet", Sivu 7 ■ "Turvallisuus", Sivu 13 ■ "Yleinen käyttö", Sivu 17
II OEM- ja asennustietoja	
Tämä osa sisältää tietoja laitteen asennuksesta, käyttöönotosta ja asetuksista.	<ul style="list-style-type: none"> ■ "Kuljetus ja varastointi", Sivu 56 ■ "Asennus", Sivu 60 ■ "Asennus", Sivu 66 ■ "Käyttöönotto", Sivu 76 ■ "asetus", Sivu 126 ■ "Tiedostonhallinta", Sivu 145 ■ "Asetukset", Sivu 152 ■ "Huolto ja kunnossapito", Sivu 171 ■ "Purkaminen ja hävittäminen", Sivu 183 ■ "Tekniset tiedot", Sivu 185
III Tietoa käyttäjälle	
Tämä osa sisältää tietoja laitteen käytöstä. Tämä osa on mukana päivittäisessä työssäsi laitteen kanssa.	<ul style="list-style-type: none"> ■ "Käsi käyttö", Sivu 197 ■ "MDI-käyttö", Sivu 205 ■ "Ohjelmankulku(ohjelmisto-optio)", Sivu 214 ■ "Ohjelmointi(ohjelmisto-optio)", Sivu 223 ■ "Käyttöesimerkki", Sivu 233 ■ "Mitä tehdä ja milloin ...", Sivu 246
Liite	<ul style="list-style-type: none"> ■ "Hakemisto", Sivu 250 ■ "Kuvahakemisto", Sivu 253



Yleisiä tietoja

Yleiskatsaus

Tämä osa dokumentaatiota sisältää yleisiä tietoja OEM:stä, asennuksesta ja käyttäjästä.

Luvun "Yleisiä tietoja" sisältö

Alla oleva taulukko näyttää:

- mistä luvuista tämä osa "Yleisiä tietoja" koostuu
- mitä tietoja luvut sisältävät
- mitä kohderyhmiä luvut ensisijaisesti koskevat

Luku	Sisältö	Kohderyhmä		
		OEM	Setup	Operator
Tämä luku sisältää seuraavia tietoja:				
1 "Perusteet"	Kyseessä oleva tuote Kyseessä oleva ohjekirja	✓	✓	✓
2 "Turvallisuus"	Turvallisuusmääräykset ja varotoimenpiteet <ul style="list-style-type: none"> ■ Tuotteen kokoonpano ■ Tuotteen asennus ■ Tuotteen käyttö 	✓	✓	✓
3 "Yleinen käyttö"	Tuotteen käyttöliittymän käyttöelementit Tuotteen käyttöliittymä Tuotteen perustoiminnot	✓	✓	✓

Sisältöhakemisto

1	Perusteet.....	7
1.1	Yleiskatsaus.....	8
1.2	Tuotteen tiedot.....	8
1.3	Katsaus uusiin ja muutettuihin toimintoihin.....	8
1.4	Tuotteen demo-ohjelmisto.....	8
1.5	Tuotedokumentaatio.....	9
1.5.1	Dokumentaation voimassaolo.....	9
1.5.2	Ohjeet asiakirjan lukemista varten.....	9
1.5.3	Ohjeet asiakirjan lukemista varten.....	10
1.6	Tästä ohjekirjasta.....	10
1.6.1	Dokumenttityyppi.....	10
1.6.2	Ohjeiden kohderyhmät.....	10
1.6.3	Kohderyhmät ja käyttäjäryhmät.....	11
1.6.4	Käytettävät ohjeet.....	11
1.6.5	Tekstimerkinnät.....	12
2	Turvallisuus.....	13
2.1	Yleiskatsaus.....	14
2.2	Yleinen varotoimenpiteet.....	14
2.3	Määräystenmukainen käyttö.....	14
2.4	Määräysten vastainen käyttö.....	14
2.5	Henkilökunnan pätevyys.....	14
2.6	Omistajan velvollisuudet.....	15
2.7	Yleiset turvallisuusohjeet.....	15
2.7.1	Laitteella olevat symbolit.....	16
2.7.2	Sähköturvallisuustiedot.....	16
3	Yleinen käyttö.....	17
3.1	Yleiskuvaus.....	18
3.2	Käyttäminen kosketusnäytöllä ja syöttölaitteilla.....	18
3.2.1	Kosketusnäyttö ja syöttölaitteet.....	18
3.2.2	Käsieleet ja hiiren toiminnot.....	18
3.3	Yleiset käyttöelementit ja toiminnot.....	20
3.4	ND 7000 Kytkeminen päälle ja pois.....	22
3.4.1	ND 7000 päällekytkentä.....	22
3.4.2	Energiansäästötila aktivointi ja deaktivointi.....	22
3.4.3	ND 7000 poiskytkentä.....	23
3.5	Käyttäjän sisäänkirjautuminen ja uloskirjautuminen.....	23
3.5.1	Käyttäjän sisäänkirjautuminen.....	24
3.5.2	Käyttäjän uloskirjautuminen.....	24
3.6	Kielen asetus.....	25
3.7	Referenssimerkkihaku laitteen käynnistyksen jälkeen.....	25
3.8	Käyttöliittymä.....	25
3.8.1	Käyttöliittymän käynnistys päällekytkennän.....	26
3.8.2	Käyttöliittymän päävalikko.....	27
3.8.3	Valikko Käsikäyttö.....	29
3.8.4	Valikko MDI-käyttö.....	30
3.8.5	Valikko Ohjelmanaajo (ohjelmisto-optio).....	32
3.8.6	Valikko Ohjelmointi (ohjelmisto-optio).....	33

3.8.7	Valikko Tiedostonhallinta.....	35
3.8.8	Valikko Käyttäjän kirjautuminen.....	36
3.8.9	Valikko Asetukset.....	37
3.8.10	Valikko Poiskytkentä.....	38
3.9	Paikoitusnäytöt.....	38
3.9.1	Paikoitusnäytön käyttöelementit.....	38
3.9.2	Paikoitusnäytön toiminnot.....	39
3.10	Tilapalkki.....	42
3.10.1	Tilapalkin käyttöelementit.....	42
3.10.2	Asetusten mukautus pikavalikossa.....	43
3.10.3	Ajanottokello.....	46
3.10.4	Tietokone.....	46
3.10.5	Lisätoiminnot käsikäytöllä.....	47
3.11	OEM-palkki.....	47
3.11.1	Käyttöelementit OEM-palkki.....	47
3.11.2	OEM-palkki-toimintojen kutsu aufrufen.....	48
3.12	Viestit ja audiopalaute.....	48
3.12.1	Viestit.....	48
3.12.2	Ohjattu toiminto.....	50
3.12.3	Audiopalaute.....	50

1

Perusteet

1.1 Yleiskatsaus

Tämä luku sisältää tietoja nykyisestä tuotteesta ja tästä oppaasta.

1.2 Tuotteen tiedot

Tuotemerkintä	ID	Laiteohjelmisto-versio	Hakemisto
ND 7000	1089178-xx, 1089179-xx	1235720.1.5.x	---

Tyypikilpi on laitteen takalevyssä.

Esimerkki:



- 1 Tuotemerkintä
- 2 Hakemisto
- 3 Tunnusnumero (ID)

1.3 Katsaus uusiin ja muutettuihin toimintoihin

Tässä asiakirjassa on lyhyt yleiskatsaus uusista ja muutetuista toiminnoista tai asetuksista version 1235720.1.5.x kanssa.

Virheenkorjauksia ja parannuksia

Tällä versiolla parannamme laiteohjelmiston toimintaa.

1.4 Tuotteen demo-ohjelmisto

ND 7000 Demo on ohjelmisto, jonka voit asentaa tietokoneeseen laitteesta riippumatta. ND 7000 Demon avulla voit opetella, testata tai suorittaa laitteen toimintoja.

Voit ladata ohjelmiston ajantasaisen version veloitusetta täältä.

<https://portal.heidenhain.de>



Voidaksesi ladata ajantasaisen asennustiedoston HEIDENHAIN-portaalista sinulla on oltava **Software**-portaalikansion käyttöoikeudet vastaavan tuotteen hakemistoon.

Jos sinulla ei ole **Software**-portaalikansion käyttöoikeuksia, voit pyytää käyttöoikeuksia HEIDENHAIN-yhteyshenkilöltäsi.

1.5 Tuotedokumentaatio

1.5.1 Dokumentaation voimassaolo

Ennen dokumentaation ja laitteen käyttöä on tarkistettava, että dokumentaatio ja laite vastaavat toisiaan.

- ▶ Vertaa dokumentaatioissa annettua tunnistenumeroa ja hakemistoa laitteen tyyppikilvessä oleviin tietoihin.
- ▶ Vertaa dokumentaatioissa määritettyä laiteohjelmistoversiota laitteessa olevaan laiteohjelmaversioon.

Lisätietoja: "Laitetiedot", Sivu 154

- Jos tunnistenumerot ja indeksit sekä laiteohjelmistoversiot vastaavat toisiaan, dokumentaatio on kelvollinen.



Jos tunnistenumerot ja indeksit eivät vastaa toisiaan eikä dokumentaatio siksi ole kelvollinen, katso voimassa oleva dokumentaatio kohdassa www.heidenhain.de.

1.5.2 Ohjeet asiakirjan lukemista varten

VAROITUS

Kuolemaan, loukkaantumiseen tai omaisuusvahinkoihin johtavia onnettomuuksia, mikäli asiakirjan ohjeita ei noudateta!

Asiakirjojen ohjeiden noudattamatta jättäminen voi aiheuttaa onnettomuuksia, jotka voivat johtaa kuolemaan, henkilövahinkoihin tai omaisuusvahinkoihin.

- ▶ Lue asiakirja huolellisesti ja kokonaan.
- ▶ Säilytä asiakirja myöhempää käyttöä varten.

Seuraava taulukko sisältää dokumentaation komponentit niiden lukemisen mukaisessa prioriteettijärjestyksessä.

Dokumentaatio	Kuvaus
Lisäosa	Lisäosa täydentää tai korvaa käyttöohjeen ja tarvittaessa asennusohjeen vastaavan sisällön. Jos toimitukseen sisältyy lisäosa, sillä on korkein prioriteetti luettaessa. Kaikki muu dokumentaation lisäosa pysyy voimassa.
Asennusohjeet	Asennusohjeet sisältävät kaikki tiedot ja turvallisuusohjeet, joita tarvitaan laitteen oikeaan kokoomiseen ja asentamiseen. Asennusohjeet sisältyvät jokaiseen toimitukseen käyttöohjeen otteena. Asennusohjeiden prioriteetti on toiseksi korkein luettaessa.
Käyttöohjeet	Käyttöohjeet sisältävät kaikki laitteen asianmukaisen ja tarkoituksenmukaisen käytön edellyttävät tiedot ja turvallisuusohjeet. Käyttöohjeet ovat toimitetussa tallennusvälineessä, ja ne voidaan ladata myös latausalueelta www.heidenhain.de . Käyttöohjeet on luettava ennen laitteen käyttöönottoa. Käyttöohjeiden prioriteetti on kolmanneksi korkein luettaessa.

Toivotko muutoksia tai oletko havainnut vikoja?

Pyrimme jatkuvasti parantamaan dokumentaatiotamme. Auta meitä löytämään parannuskohteet ilmoittamalla niistä sähköpostitse osoitteeseen:

userdoc@heidenhain.de

1.5.3 Ohjeet asiakirjan lukemista varten

Ohjeet on pidettävä työpaikan välittömässä läheisyydessä ja koko henkilöstön saatavilla kaikkina aikoina. Käyttäjän on ilmoitettava henkilöstölle näiden ohjeiden säilytyspaikasta. Jos ohjeista on tullut lukukelvottomia, käyttäjän on hankittava uusi valmistajalta.

Jos laite luovutetaan tai myydään kolmannelle osapuolelle, seuraavat asiakirjat on toimitettava uudelle omistajalle:

- Lisäosa (jos toimitettu mukana)
- Asennusohjeet
- Käyttöohje

1.6 Tästä ohjekirjasta

Tämä ohjekirja sisältää kaikki laitteen asianmukaisen käytön edellyttävät tiedot ja turvallisuusohjeet.

1.6.1 Dokumenttityyppi**Käyttöohje**

Nämä ohjeet ovat tuotteen **käyttöohje**.

Käyttöohje

- on tarkoitettu tuotteen koko elinkaarelle
- sisältää kaikki tiedot ja turvallisuusohjeet, joita tarvitaan tuotteen käyttämiseen asianmukaisesti ja tarkoitetulla tavalla

1.6.2 Ohjeiden kohderyhmät

Jokaisen henkilön, jolle on annettu jokin seuraavista tehtävistä, on luettava nämä ohjeet ja noudatettava näitä:

- Asennus
- Asennus
- Käyttöönotto ja määrittäminen
- Käyttö
- ohjelmointi
- Huolto ja puhdistus
- Häiriönpoisto
- Purkaminen ja hävittäminen

1.6.3 Kohderyhmät ja käyttäjäryhmät

Näiden ohjeiden kohderyhmät viittaavat laitteen erityyppisiin käyttäjiin ja käyttäjätyyppien käyttöoikeuksiin.

Laitetta käytetään seuraavien käyttäjätyyppien kanssa:

Käyttäjä OEM

Käyttäjä **OEM** (Original Equipment Manufacturer, alkuperäinen laitevalmistaja) on korkeimmalla käyttöoikeustasolla. Hän saa toteuttaa laitemääryksiä (esim. mittalaitteiden ja antureiden liitäntä). Hän voi perustaa käyttäjiä ryhmiin **Setup** ja **Operator** ja määrittää käyttäjiä ryhmissä **Setup** ja **Operator**. Käyttäjää **OEM** ei voi monistaa tai poistaa. Hän ei voi kirjautua sisään automaattisesti.

Käyttäjä Setup

Käyttäjä **Setup** määrittää laitteen käyttöalueella käyttöä varten. Hän voi määrittellä tyyppin **Operator** käyttäjän. Käyttäjää **Setup** ei voi monistaa tai poistaa. Hän ei voi kirjautua sisään automaattisesti.

Käyttäjä Operator

Käyttäjällä **Operator** on valtuudet suorittaa laitteen perustoiminnot. Tyyppin **Operator** käyttäjä ei voi luoda uusia käyttäjiä eikä saa esimerkiksi vaihtaa nimeään tai kieltään. Ryhmän **Operator** käyttäjä voi kirjautua sisään automaattisesti heti, kun laitteeseen kytketään virta.

1.6.4 Käytettävät ohjeet

Varmuusohjeet

Turvallisuusohjeet varoittavat laitteeseen liittyvistä vaaroista, ja antavat vinkkejä niiden välttämiseen. Turvallisuusohjeet on luokiteltu vaarojen vakavuuden mukaan seuraaviin ryhmiin:

VAARA

Vaara ilmoittaa henkilöä uhkaavasta vaarasta. Jos et noudata vaaran välttämiseksi annettua ohjetta, vaara aiheuttaa **varmasti kuoleman tai vakavan loukkaantumisen**.

VAROITUS

Varoitus ilmoittaa henkilöä uhkaavasta vaarasta. Jos et noudata vaaran välttämiseksi annettua ohjetta, vaara aiheuttaa **oletettavasti kuoleman tai vakavan loukkaantumisen**.

OLE VAROVAINEN

Ole varovainen ilmoittaa henkilöä uhkaavasta vaarasta. Jos et noudata vaaran välttämiseksi annettua ohjetta, vaara aiheuttaa **oletettavasti lievän loukkaantumisen**.

OHJE

Ohje ilmoittaa esineitä tai tietoja uhkaavista vaaroista. Jos et noudata vaaran välttämiseksi annettua ohjetta, vaara aiheuttaa **oletettavasti aineellisen vahingon**.

Informaatio-ohje

Informaatio-ohjeet varmistavat laitteen virheettömän ja tehokkaan käytön. Informaatio-ohjeet on jaettu seuraaviin ryhmiin:



Informaatiosymboli tarkoittaa **vinkkiä**.
Vinkki ilmoittaa tärkeää lisäävää tai täydentävää tietoa.



Tämä hammaspyörän symboli ilmoittaa sinulle, että esiteltävä toiminto on **konekohtainen**, esim.:

- Konettasi on käytettävä tarvittavien ohjelmisto- tai laiteoptioiden avulla
- Toimintojen käyttäytyminen riippuu koneen konfiguroitavista asetuksista



Käsi­kirjan symboli tarkoittaa **ristiviittausta** ulkoiseen dokumentaatioon, esim. koneen valmistajan tai kolmannen osapuolen dokumentaatioon.

1.6.5 Tekstimerkinnät

Tässä ohjekirjassa käytetään seuraavia tekstimerkintöjä:

Esitys	Merkitys
▶ ...	Ilmoittaa käsittelyvaiheen ja käsittelyn tuloksen
> ...	Esimerkki: <ul style="list-style-type: none"> ▶ Napauta OK > Viesti suljetaan
■ ...	Ilmoittaa luetteloa
■ ...	Esimerkki: <ul style="list-style-type: none"> ■ Liitäntä TTL ■ Liitäntä EnDat ■ ...
lihavoitu	Ilmoittaa valikkoa, näyttöä tai painiketta Esimerkki: <ul style="list-style-type: none"> ▶ Napauta Sammuta > Käyttöjärjestelmä sammutetaan ▶ Kytke laite pois päältä verkkokatkaisijasta

2

Turvallisuus

2.1 Yleiskatsaus

Nämä ohjeet sisältävät tärkeitä turvallisuustietoja, joita tarvitaan laitteen asianmukaiseen käyttämiseen.

2.2 Yleinen varotoimenpiteet

Järjestelmän käytössä sovelletaan yleisesti tunnustettuja varotoimenpiteitä, jotka ovat erityisen välttämättömiä jännitteisten laitteiden käsittelyssä. Näiden varotoimenpiteiden laiminlyönti voi aiheuttaa laitteen vahingoittumisen tai henkilövahinkoja.

Turvallisuusmääräykset voivat vaihdella yrityksen mukaan. Jos tämän käyttöoppaan sisältö ja laitetta käyttävän yrityksen sisäiset määräykset ovat keskenään ristiriidassa, sovelletaan tiukempia säännöksiä.

2.3 Määräystenmukainen käyttö

Mallisarjan ND 7000 laitteet ovat korkealaatuisia digitaalisia paikoitusnäyttölaitteita, joita käytetään käsikäyttöisissä työstökoneissa. Yhdessä lineaariantureiden ja kulma-antureiden kanssa mallisarjan ND 7000 laitteet mahdollistavat työkalun paikoittamisen useilla akseleilla ja tarjoavat lisätoimintoja työstökoneen käyttämiseen.

Tämän mallisarjan laitteet

- on tarkoitettu vain kaupallisiin sovelluksiin ja teolliseen ympäristöön
- on asennettava sopivaan jalustaan tai pidikkeeseen asianmukaista käyttöä varten
- on tarkoitettu käytettäväksi sisätiloissa ja ympäristössä, jossa altistuminen kosteuden, lian, öljyn ja voiteluaineiden vaikutuksille vastaa ilmoitettuja teknisiä tietoja



Laitteet tukevat eri valmistajien oheislaitteiden käyttöä. HEIDENHAIN ei voi antaa mitään todistuslausuntoja näiden laitteiden määräystenmukaisesta käytöstä. Määräystenmukaiseen käyttöön liittyvissä asiakirjoissa olevia tietoja on noudatettava.

2.4 Määräysten vastainen käyttö

Kaikilla mallisarjan ND 7000 laitteille ovat kiellettyjä erityisesti seuraavat käyttösovellukset:

- Käyttäminen ja säilyttäminen käyttöolosuhteiden "Tekniset tiedot" ulkopuolella
- Käyttäminen ulkotiloissa
- Käyttäminen räjähdysvaarallisella alueella
- Mallisarjan ND 7000 laitteiden käyttäminen osana turvallisuustoimintoa

2.5 Henkilökunnan pätevyys

Kokoonpano-, asennus-, käyttö-, huolto- ja purkuhenkilöstöllä on oltava asianmukainen pätevyys tähän työhön ja heillä on oltava riittävät tiedot laitteen ja siihen liitettyjen oheislaitteiden dokumentaatiosta.

Laitteen yksittäisiin toimintoihin tarvittavat henkilöstön pätevyysvaatimukset on määriteltävä näiden ohjeiden vastaavissa luvuissa.

Henkilöstöryhmät sekä heidän pätevyytensä ja tehtävänsä määritellään tarkemmin jäljempänä.

Käyttäjä

Käyttäjä käyttää laitetta sen käyttötarkoituksen mukaisesti. Omistaja kouluttaa hänet suorittamaan erityistehtäviä ja tunnistamaan väärän käyttäytymisen mahdolliset vaarat.

Ammattihenkilö

Omistaja kouluttaa hänet suorittamaan laajennetun käytön ja parametroidin tehtäviä. Ammattikoulutuksensa, tietämyksensä ja kokemuksensa sekä asiaankuuluvien määräysten tuntemuksensa ansiosta ammattihenkilöstö pystyy suorittamaan annetut työt kyseisessä sovelluksessa sekä tunnistamaan ja välttämään mahdolliset vaarat itsenäisesti.

Sähkötekniikan ammattihenkilö

Ammattikoulutuksensa, tietämyksensä ja kokemuksensa sekä asiaankuuluvien standardien ja määräysten tuntemuksensa ansiosta sähkötekniikan ammattihenkilöstö pystyy suorittamaan annetut sähkötekniset työt sekä tunnistamaan ja välttämään mahdolliset vaarat itsenäisesti. Sähkötekniikan ammattihenkilö on koulutettu työskentelemään siinä ympäristössä, jossa hän toimii. Sähkötekniikan ammattihenkilön tulee täyttää lainmukaiset vaatimukset tapaturmien välttämiseksi.

2.6 Omistajan velvollisuudet

Omistaja omistaa laitteen ja oheislaitteet tai on vuokrannut ne molemmat. Hän vastaa aina määräystenmukaisesta käytöstä.

Omistajan tehtävät:

- Määrittää laitteella suoritettavat tehtävät pätevälle, soveltuvalle ja valtuutetulle henkilöstölle
- Ohjaa henkilökuntaa todistettavasti heidän valtuuksiinsa ja tehtäviinsä
- Tarjoaa kaikki välineet, jotka henkilöstö tarvitsee heille osoitettujen tehtävien suorittamiseen
- Varmistaa, että laitetta käytetään vain teknisesti moitteettomassa kunnossa
- Varmistaa, että laite on suojattu luvattomalta käytöltä

2.7 Yleiset turvallisuusohjeet

Vastuu kaikista järjestelmistä, joissa tätä tuotetta käytetään, on kyseisen järjestelmän kokoonpanijalla tai asentajalla.





Laite tukee useiden eri valmistajien oheislaitteiden käyttöä. HEIDENHAIN ei voi antaa mitään todistuslausuntoja näiden laitteiden tiettyihin turvallisuusohjeisiin. Vastaavissa määräystenmukaiseen käyttöön liittyvissä asiakirjoissa olevia tietoja on noudatettava. Jos asiakirjoja ei ole toimitettu, ne on pyydettävä valmistajalta.

Laitteen yksittäisiin toimintoihin sovellettavat turvallisuusohjeet on määritelty näiden ohjeiden vastaavissa luvuissa.

2.7.1 Laitteella olevat symbolit

Laite on merkitty seuraavilla symboleilla:

Symboli	Merkitys
	Noudata sähköjärjestelmän ja verkkoliitännän turvallisuusohjeita ennen laitteen kytkemistä.
	Maadoitusliitäntä standardin IEC/EN 60204-1 mukaan. Noudata asennusohjeita.
	Tuotesinetti. Jos tuotesinetti rikkoutuu tai poistetaan, takuu raukeaa.

2.7.2 Sähköturvallisuustiedot

VAROITUS

Vaarallinen kosketus jännitteisiin osiin laitteen avauksen yhteydessä.

Seurauksena voi olla sähköisku, palovammoja tai kuolema.

- ▶ Älä avaa koteloa missään olosuhteissa
- ▶ Anna vain valmistajan suorittaa nämä toimenpiteet

VAROITUS

Vaarallinen virtaus kehon läpi suorassa tai epäsuorassa kosketuksessa jännitteisten osien kanssa

Seurauksena voi olla sähköisku, palovammoja tai kuolema.

- ▶ Sähkölaitteiden ja jännitteisten osien töitä saa tehdä vain koulutettu ammattihenkilö.
- ▶ Käytä verkkoliitännän ja kaikkiin muihinkin liitäntöihin vain standardien mukaisesti valmistettuja kaapeleita ja liittimiä.
- ▶ Pyydä valmistajaa vaihtamaan vialliset sähkökomponentit välittömästi.
- ▶ Tarkasta kaikki liitetyt kaapelit ja laiteliittimet säännöllisesti. Korjaa puutteet, esim. löysät liitokset tai palaneet kaapelit välittömästi.

OHJE

Laitteen sisäosien vaurioituminen!

Jos avaat laitteen, takuu raukeaa.

- ▶ Älä avaa koteloa missään olosuhteissa
- ▶ Anna vain laitevalmistajan suorittaa nämä toimenpiteet

3

Yleinen käyttö

3.1 Yleiskuvaus

Tässä luvussa kuvataan käyttöliittymä ja käyttöelementit sekä perustoiminnot laitteessa.

3.2 Käyttäminen kosketusnäytöllä ja syöttölaitteilla

3.2.1 Kosketusnäyttö ja syöttölaitteet

Laitteen käyttöliittymän käyttöelementtien käyttäminen tapahtuu kosketusnäytön tai liitetyn USB-hiiren avulla.

Voit syöttää tietoja kosketusnäppäimistöllä tai liitettyllä USB-näppäimistöllä.

OHJE

Kosketusnäytön toimintahäiriö kosteuden tai veden kanssa kosketuksen takia!

Kosteus tai vesi voivat heikentää kosketusnäytön toimintaa.

- Suojaa kosketusnäyttö kosteudelta tai kosketukselta veden kanssa.

Lisätietoja: "Laitetiedot", Sivu 186

3.2.2 Käsieleet ja hiiren toiminnot

Voit aktivoida, vaihtaa tai siirtää käyttöliittymän käyttöelementtejä laitteen kosketusnäytön tai hiiren avulla. Kosketusnäyttöä ja hiirtä käytetään käsieleillä.

i Kosketusnäytöllä käytettävät eleet voivat poiketa hiirellä käytetyistä eleistä.
Jos kosketusnäytön ja hiiren käytössä on poikkeavia eleitä, näissä ohjeissa kuvataan molemmat toiminnot vaihtoehtoisina vaiheina.
Vaihtoehtoiset käsittelyvaiheet kosketusnäytöllä ja hiirellä on merkitty seuraavilla symboleilla:



Käyttö kosketusnäytöllä



Käyttö hiirellä

Seuraava yleiskuvaus esittelee kosketusnäytön ja hiiren erilaiset käsieleet:

Napautus



tarkoittaa lyhyttä kosketusta kosketusnäyttöön



tarkoittaa hiiren vasemmanpuoleisen painikkeen painallusta yhden kerran

Napautus käynnistää mm. seuraavat toiminnot

- Valikoiden, elementtien tai parametrien valinta
- Merkin syöttäminen näyttöruudun näppäimistöllä
- Valintaikkunan sulkeminen

Pito

tarkoittaa pitkäaikaista kosketusta kosketusnäyttöön



tarkoittaa hiiren vasemmanpuoleisen painikkeen painallusta yhden kerran ja pitämistä painettuna

Pito käynnistää mm. seuraavat toiminnot

- Syötekenttien plus- ja miinus-painikkeiden nopea vaihtaminen

Veto

tarkoittaa sormen liikettä kosketusnäytöllä niin, että vähintään sen aloituskohta on yksiselitteisesti määritelty



tarkoittaa hiiren vasemmanpuoleisen painikkeen painallusta ja pitämistä painettuna samalla kun hiirtä liikutetaan; vähintään liikkeen aloituskohta on yksiselitteisesti määritelty

Veto käynnistää mm. seuraavat toiminnot

- Luetteloiden ja tekstien vieritys

3.3 Yleiset käyttöelementit ja toiminnot

Seuraavat käyttöelementit mahdollistavat konfiguroinnin ja käytön kosketusnäytöllä tai syöttölaitteilla.



Näyttönäppäimistö

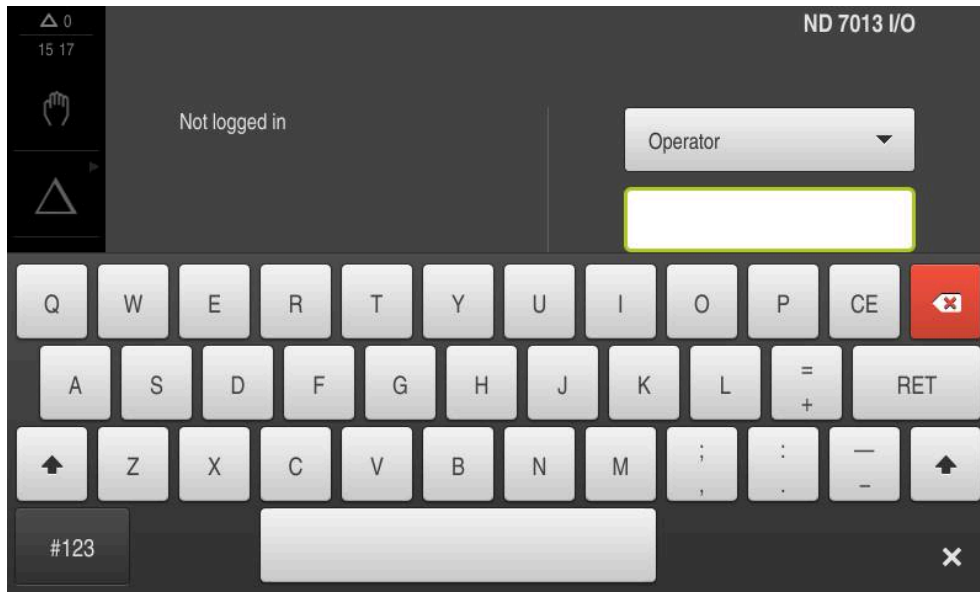





Näyttönäppäimistöllä teksti voidaan syöttää käyttöliittymän syöttökenttiin. Syöttökentästä riippuen näyttöön tulee numeerinen tai aakkosnumeerinen näppäimistö.

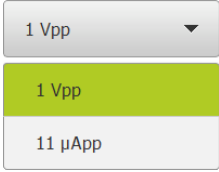

Kuva 1: Näyttönäppäimistö

- ▶ Syötä arvot napauttamalla syöttökenttää.
- > Syöttökenttä korostuu.
- > Näyttönäppäimistö tulee näkyviin.
- ▶ Syötä tekstin tai lukuarvo.
- > Jos merkintä on oikein ja täydellinen, vihreä rasti saattaa ilmestyä.
- > Jos syöte on puutteellinen tai arvo väärin, näytetään punaista huutomerkkiä. Sisäänsyöttöä ei voi silloin vahvistaa.
- ▶ Arvon tallentamiseksi vahvasta syöte valitsemalla **RET**.
- > Arvoja näytetään.
- > Näyttönäppäimistö piilotetaan.

Käyttöelementti	Toiminto
	<p>Syöttökentät plus- ja miinuspainikkeilla</p> <p>Lukuarvoja voidaan mukauttaa sen molemmin puolin olevilla painikkeilla Plus + ja Miinus -.</p> <ul style="list-style-type: none"> ▶ Napauta + tai -, kunnes haluttua arvoa näytetään. ▶ Pidä + tai - painettuna arvon nopeaa muuttamista varten. > Valittua arvoa näytetään.
	<p>Vaihtokytkin</p> <p>Vaihtokytkin vaihdet kahden toiminnon välillä.</p> <ul style="list-style-type: none"> ▶ Napauta haluamaasi toimintoa. > Aktivoitu toiminto näkyy vihreänä. > Ei-aktivoitu toiminto näkyy vaaleanharmaana.

Käyttöelementti	Toiminto
	<p>Liukukytkin</p> <p>Liukukytkimellä aktivoidaan tai deaktivoidaan toiminto.</p> <ul style="list-style-type: none"> ▶ Vedä liukukytkin haluamaasi kohtaan. <p>tai</p> <ul style="list-style-type: none"> ▶ Napauta kiukukytkintä. > Toiminto aktivoimaan tai deaktivoidaan.
	<p>Pudotusluettelo</p> <p>Pudotusluettelon painikkeet on merkitty alaspäin osoittavalla kolmiolla.</p> <ul style="list-style-type: none"> ▶ Napauta painiketta. > Pudotusluettelo avautuu. > Aktiivinen syöte merkitään vihreänä. ▶ Napauta haluamaasi syötettä. > Haluttu syöte vastaanotetaan.
Käyttöelementti	Toiminto
	<p>Kumoa</p> <p>Painike kumoo viimeisen toimenpiteen. Jos suljettuja toimintavaiheita ei voi kumota.</p> <ul style="list-style-type: none"> ▶ Napauta Kumoa. > Viimeinen vaihe kumotaan.
	<p>Lisää</p> <ul style="list-style-type: none"> ▶ Uuden elementin lisäämiseksi napauta Lisää. > Uusi elementti lisätään.
	<p>Sulje</p> <ul style="list-style-type: none"> ▶ Valintaikkunan sulkemiseksi napauta Sulje.
	<p>Vahvista</p> <ul style="list-style-type: none"> ▶ Toimenpiteen päättämiseksi napauta Vahvista.
	<p>Takaisin</p> <ul style="list-style-type: none"> ▶ Palataksesi valikkorakenteessa ylemmälle tasolle napauta Takaisin.

3.4 ND 7000 Kytkeminen päälle ja pois

3.4.1 ND 7000 päällekytkentä



Ennen kuin voit käyttää laitetta, sinun on suoritettava käyttöönotto- ja asetusvaiheet. Käyttötarkoituksesta riippuen saattaa olla tarpeen määrittää muita asennusparametreja.

Lisätietoja: "Käyttöönotto", Sivü 76

- ▶ Kytke laite päälle verkkokatkaisijasta
Verkkokatkaisija sijaitsee laitteen takaosassa.
- > Laite käynnistyy. Tämä voi kestää hetken.
- > Jos automaattinen käyttäjän sisäänkirjautuminen on aktivoitu ja viimeinen sisäänkirjautunut käyttäjä oli **Operator**, käyttöliittymä näkyy valikossa **Käsi käyttö**.
- > Jos automaattista käyttäjän kirjautumista ei ole aktivoitu, näyttöön tulee valikko **Käyttäjän kirjautuminen**.
Lisätietoja: "Käyttäjän sisäänkirjautuminen ja uloskirjautuminen", Sivü 23

3.4.2 Energiansäästötila aktivointi ja deaktivointi

Jos laitetta ei käytetä tilapäisesti, sinun on aktivoitava energiansäästötila. Laite siirtyy ei-aktivoituun tilaan keskeyttämättä virransyöttöä. Tässä tilassa näyttö sammutetaan.

Energiansäästötilan aktivointi



- ▶ Napauta päävalikossa **Poiskytkentä**.



- ▶ Napauta **Energiansäästötila**.
- > Näyttöruutu kytkeytyy pois päältä.

Energiansäästötilan deaktivointi



- ▶ Napauta mielivaltaiseen kohtaan kosketusnäytöllä.
- > Alareunaan tulee näkyviin nuoli.
- ▶ Vedä nuolta ylöspäin.
- > Näyttö kytkeytyy päälle ja viimeksi näytettyä käyttöliittymää näytetään.

3.4.3 ND 7000 poiskytkentä

OHJE

Käyttöjärjestelmän vahingoittuminen!

Jos irrotat laitteen virtalähteestä, kun se on vielä päällä, voi laitteen käyttöjärjestelmä voi vahingoittua.

- ▶ Sammuta laite valikon **Poiskytkentä** kautta.
- ▶ Älä irrota laitetta virtalähteestä, kun se on vielä päällä.
- ▶ Katkaise virransyöttö verkkokatkaisijasta vasta, kun laite on ensin sammutettu.



- ▶ Napauta päävalikossa **Poiskytkentä**.



- ▶ Napauta **Sammuta**
- Käyttöjärjestelmä sammutetaan
- ▶ Odota, kunnes näytölle tulee viesti:
Nyt voit sammuttaa laitteen.
- ▶ Laitteen kytkeminen pois päältä verkkokatkaisijasta

3.5 Käyttäjän sisäänkirjautuminen ja uloskirjautuminen

Valikolla **Käyttäjän kirjautuminen** kirjautut sisään laitteen käyttäjäksi tai kirjautut ulos.

Vain yksi käyttäjä voi olla sisäänkirjautuneena samaan aikaan. Sisäänkirjautunutta käyttäjää näytetään. Uuden käyttäjän sisäänkirjaamiseksi jo kirjautuneen käyttäjän on ensin kirjauduttava ulos.



Laitteella on käyttöoikeustasot, jotka määrittelevät käyttäjän kattavan tai rajoitetun hallinnan ja toiminnan.

3.5.1 Käyttäjän sisäänkirjautuminen



- ▶ Napauta päävalikossa **Käyttäjän kirjautuminen**.
- ▶ Valitse käyttäjä pudotusluettelossa.
- ▶ Napauta syöttökenttää **Salasanan**.
- ▶ Syötä sisään käyttäjän salasana.

Käyttäjä	Oletusarvoinen salasana	Kohderyhmä
OEM	oem	Käyttöönottaja, koneen valmistaja
Setup	setup	Asetus, järjestelmäkonfiguraattori
Operator	operator	Käyttäjä

Lisätietoja: "Sisäänkirjautuminen käyttöesimerkkiä varten",
Sivu 234



Jos salasana ei täsmää standardiasetuksiin, se on kysyttävä asettajan (**Setup**) koneen valmistajan (**OEM**) yhteydessä.

Jos salasana ei ole enää tiedossa, ota yhteyttä HEIDENHAIN-huoltoedustajaan.

- ▶ Vahvista syöte valitsemalla **RET**.
- ▶ Napauta **Kirjautuminen**.
- ▶ Käyttäjä kirjautuu sisään ja tulee näkyviin.



Lisätietoja: "Kohderyhmät ja käyttäjäryhmät", Sivun 11

3.5.2 Käyttäjän uloskirjautuminen



- ▶ Napauta päävalikossa **Käyttäjän kirjautuminen**.



- ▶ Napauta **Log out**.
- ▶ Käyttäjä uloskirjataan.
- ▶ Kaikki päävalikon toiminnot lukuunottamatta **poiskytkentä** ovat ei-aktiivisia.
- ▶ Laitetta voidaan käyttää uudelleen vasta, kun käyttäjä on kirjautunut sisään.

3.6 Kielen asetus

Toimitustilassa käyttöliittymän kieli on englanti. Voit vaihtaa käyttöliittymän haluamallesi kielelle.



- ▶ Napauta päävalikossa **Asetukset**.



- ▶ Napauta **Käyttäjä**.
- > Sisäänkirjautunut käyttäjä on merkitty hakamerkillä.
- ▶ Valitse sisäänkirjautunut käyttäjä.
- > Käyttäjälle valittuna olevaa kieltä näytetään pudotusluettelossa **Kieli** vastaavan lipun avulla.
- ▶ Valitse pudotusluettelossa **Kieli** haluamaasi kieltä vastaava lippu.
- > Käyttöliittymää näytetään ensimmäisissä lisätiedoissa:

3.7 Referenssimerkkihaku laitteen käynnistyksen jälkeen

i Jos laite on konfiguroitu **kara-akselilla S**, sinun on määritettävä karanopeuden yläraja ennen mahdollista koneistusprosessia.
Lisätietoja: "Karan kierrosluvun ylärajan määrittely", Sivu 199

i Jos referenssimerkin haku kytketään päälle laitteen käynnistämisen jälkeen, kaikki laitteen toiminnot estetään, kunnes referenssimerkin haku on suoritettu onnistuneesti.
Lisätietoja: "Referenssimerkki (Mittauslaite)", Sivu 92

i EnDat-sarjaliitännällä varustettujen sarjamittalaitteiden tapauksessa referenssimerkkiä ei ole, koska akselit referoidaan automaattisesti.

Jos laitteen referenssimerkkihaku on kytketty päälle, ohjattu toiminto kehottaa sinua ajamaan akseleiden referenssimerkkien yli.

- ▶ Noudata sisäänkirjautumisen jälkeen ohjatun toiminnon ohjeita.
- > Onnistuneen referenssimerkkihaun jälkeen referenssimerkkisymboli lakkaa vilkkumasta.

Lisätietoja: "Paikoitusnäytön käyttöelementit", Sivu 38

Lisätietoja: "Referenssimerkin haun päällekytkentä", Sivu 111

3.8 Käyttöliittymä

i Laitetta on saatavana erilaisina versioina ja erilaisilla varusteilla. Käyttöliittymä ja toimintojen laajuus voivat vaihdella version ja varustelun mukaan.

3.8.1 Käyttöliittymän käynnistys päällekytkennän

Käyttöliittymä toimitustilassa

Esitetty käyttöliittymä näyttää laitteen toimitustilaa.

Tämä käyttöliittymä näytetään myös sen jälkeen, kun laite on palautettu tehdasasetuksiin.

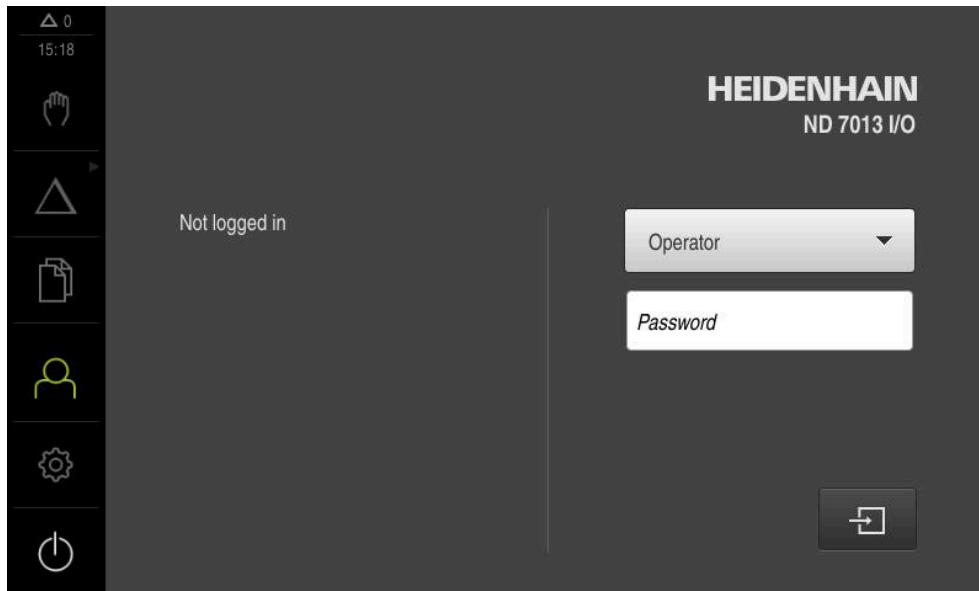

Kuva 2: Käyttöliittymä laitteen toimitustilassa

Käyttöliittymä käynnistyksen jälkeen

Jos viimeksi sisäänkirjautunut käyttäjätyyppi **Operator** on kirjautunut automaattisen käyttäjän sisäänkirjautumisen ollessa aktiivinen, laite näyttää käynnistyksen jälkeen valikkoa **Käsikäyttö**.

Lisätietoja: "Valikko Käsikäyttö", Sivu 29

Jos automaattista käyttäjän kirjautumista ei ole aktivoitu, laitteen näyttöön avautuu valikko **Käyttäjän kirjautuminen**.

Lisätietoja: "Valikko Käyttäjän kirjautuminen", Sivu 36





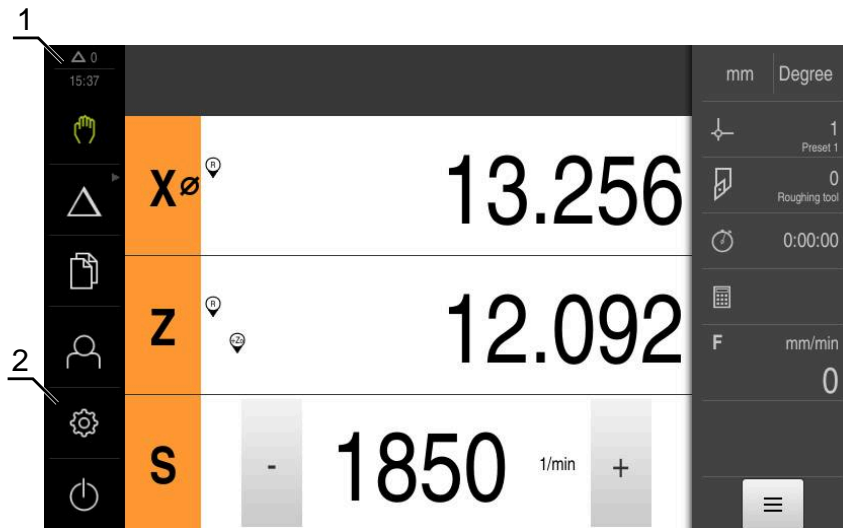

3.8.2 Käyttöliittymän päävalikko





Käyttöliittymä (käsikäyttö)



- 1 Viestien näyttöalue, näyttää vielä sulkeutumattomien viestien kellonajan ja lukumäärän
- 2 Päävalikko käyttöelementeillä

Päävalikon käyttöelementit

Käyttöelementti	Toiminto
	Viesti Kaikkien viestien yleiskatsauksen ja sulkeutumattomien viestien lukumäärän käyttö Lisätietoja: "Viestit", Sivu 48
	Käsikäyttö Koneen akseleiden manuaalinen paikoitus Lisätietoja: "Valikko Käsikäyttö", Sivu 29
	MDI-käyttö Haluttujen akseliliikkeiden suora sisäänsyöttö (Manual Data Input); jäljellä oleva liikematka lasketaan ja näytetään Lisätietoja: "Valikko MDI-käyttö", Sivu 30
	Ohjelmankulku (ohjelmisto-optio) Aiemmin luodun ohjelman suorittaminen käyttäjäohjauksella Lisätietoja: "Valikko Ohjelmanajo (ohjelmisto-optio)", Sivu 32
	Ohjelmointi (ohjelmisto-optio) Yksittäisten ohjelmien luonti ja hallinta Lisätietoja: "Valikko Ohjelmointi (ohjelmisto-optio)", Sivu 33
	Tiedostonhallinta Laitteessa käytettävissä olevien tiedostojen hallinta Lisätietoja: "Valikko Tiedostonhallinta", Sivu 35



Käyttöelementti	Toiminto
	<p>Käyttäjän kirjautuminen</p> <p>Käyttäjän sisäänkirjautuminen ja uloskirjautuminen</p> <p>Lisätietoja: "Valikko Käyttäjän kirjautuminen", Sivu 36</p>
	<div style="border: 1px solid black; padding: 5px;"> <p> Kun käyttäjä on kirjautunut laajennetuilla käyttöoikeuksilla (käyttäjätyyppi Setup tai OEM), näyttöön tulee hammaspyörän symboli.</p> </div>
	<p>Asetukset</p> <p>Laitteen asetukset, kuten esim. käyttäjien asetus, antureiden konfigurointi tai laiteohjelmiston päivitys</p> <p>Lisätietoja: "Valikko Asetukset", Sivu 37</p>
	<p>Poiskytkentä</p> <p>Käyttöjärjestelmän alasajo tai energiansäästötilan aktivointi</p> <p>Lisätietoja: "Valikko Poiskytkentä", Sivu 38</p>

Ryhmiteltyjen käyttöelementtien valinta

Kun **Software-Option ND 7000 PGM** on aktivoitu, päävalikossa ryhmitellään seuraavat käyttöelementit:

- **MDI-käyttö**
- **Ohjelmanajo**
- **Ohjelmointi**

 Ryhmitellyt käyttöelementit voidaan tunnistaa nuolisymbolista.

- 
 - ▶ Kun haluat valita käyttöelementit ryhmästä, napauta nuolisymbolilla käyttöelementtiä, esim. **MDI-käyttö**
 - > Käyttöelementtiä näytetään aktiivisena.
- 
 - ▶ Napauta uudelleen käyttöelementtiä.
 - > Ryhmä avataan.
 - ▶ Valitse haluamasi käyttöelementti.
 - > Valittua käyttöelementtiä näytetään aktiivisena.

3.8.3 Valikko Käsikäyttö

Kutsu



- ▶ Napauta päävalikossa **Käsikäyttö**.
- > Käsikäytön käyttöliittymää näytetään.

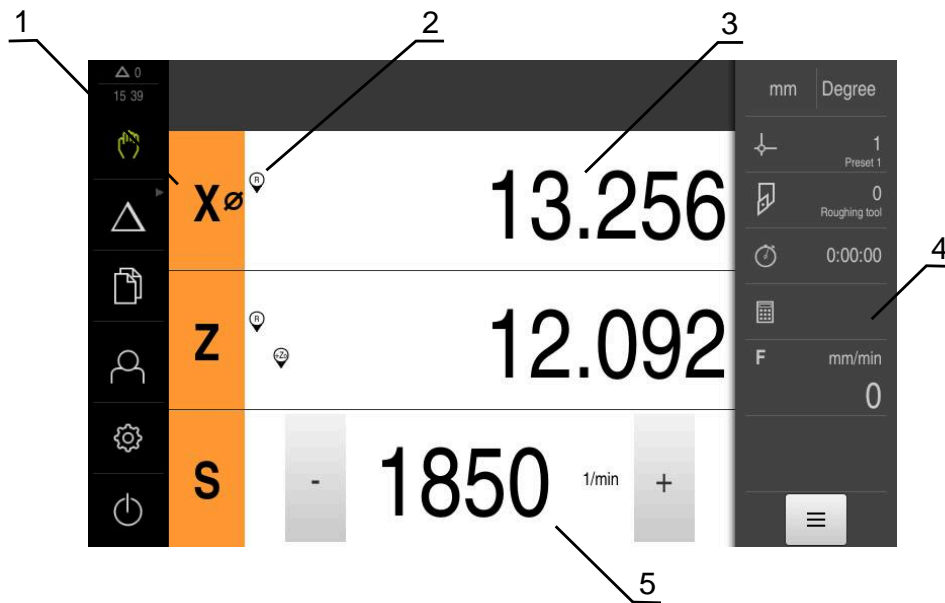

Kuva 3: Valikko **Käsikäyttö**

- 1 Akselinäppäin
- 2 Referenssi
- 3 Paikoitusnäytöt
- 4 Tilapalkki
- 5 Karan kierrosluku (työstökone)

Valikko **Käsikäyttö** näyttää työalueella koneen akseleiden suunnassa mitaut paikoitusarvot.

Tilapalkissa on lisäksi käytettävissä olevat toiminnot.

Lisätietoja: "Käsikäyttö", Sivu 197

3.8.4 Valikko MDI-käyttö

Kutsu



- ▶ Napauta päävalikossa **MDI- käyttö**.



Käyttöelementti voi kuulua yhteen ryhmään (konfiguraatiosta riippuva).

Lisätietoja: "Ryhmiteltyjen käyttöelementtien valinta",
Sivu 28

- > MDI-käytön käyttöliittymää näytetään.

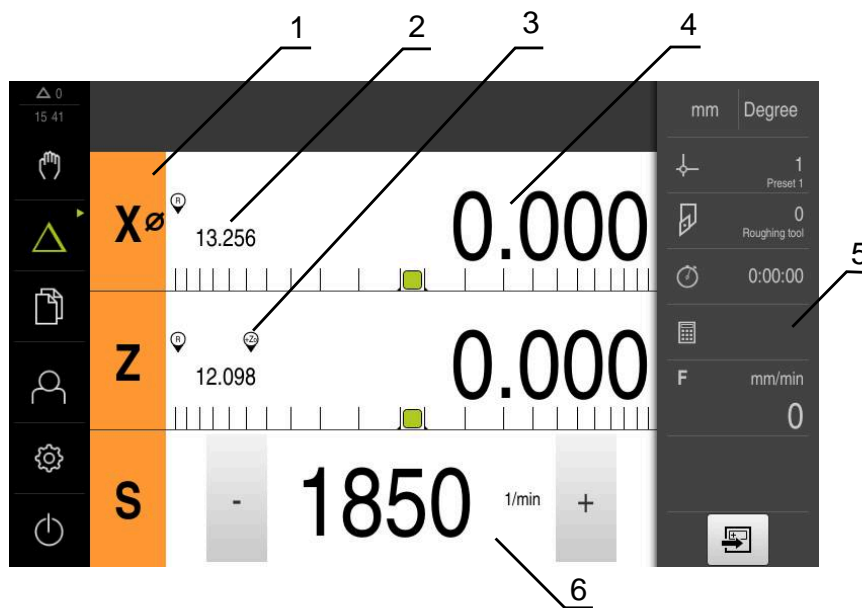

Kuva 4: Valikko **MDI-käyttö**

- 1 Akselinäppäin
- 2 Hetkellisasema
- 3 Kytkeyt akselit
- 4 Loppumatka
- 5 Tilapalkki
- 6 Karan kierrosluku (työstökone)

Valintaikkuna MDI-lause



- ▶ Napauta päävalikossa **MDI- käyttö**.



Käyttöelementti voi kuulua yhteen ryhmään (konfiguraatiosta riippuva).

Lisätietoja: "Ryhmiteltyjen käyttöelementtien valinta",
Sivu 28



- ▶ Napauta tilapalkissa **Luo**
- MDI-käytön käyttöliittymää näytetään.

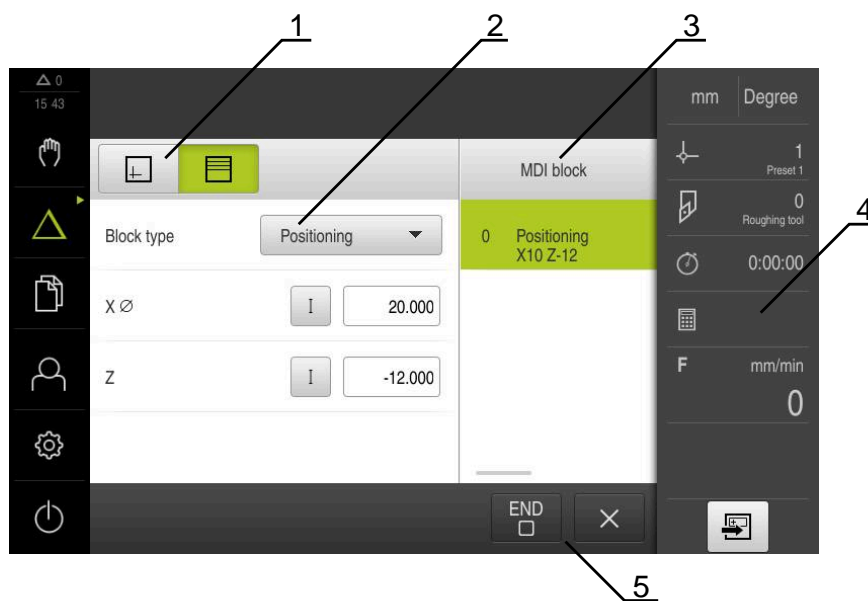

Kuva 5: Valintaikkuna **MDI-lause**

- 1 Näköpalkki
- 2 Lauseparametri
- 3 MDI-lause
- 4 Tilapalkki
- 5 Lausetyökalut

Valikko **MDI-käyttö** mahdollistaa haluttujen akseliliikkeiden suoran määrittämisen (Manual Data Input). Tässä yhteydessä annetaan etäisyys tavoitepisteeseen, jäljellä oleva liikematka lasketaan ja näytetään.

Tilapalkissa on lisäksi käytettävissä mittausarvot ja toiminnot.

Lisätietoja: "MDI-käyttö", Sivu 205

3.8.5 Valikko Ohjelmanajo (ohjelmisto-optio)

Kutsu



- ▶ Napauta päävalikossa **Ohjelmanajo**.



Käyttöelementti kuuluu yhteen ryhmään.

Lisätietoja: "Ryhmiteltyjen käyttöelementtien valinta",
Sivu 28

- Ohjelmanajon käyttöliittymää näytetään.



Kuva 6: Valikko **Ohjelmanajo**

- 1 Näkymäpalkki
- 2 Tilapalkki
- 3 Ohjelmanohjaus
- 4 Karan kierrosluku (työstökone)
- 5 Ohjelmanhallinta

Valikko **Ohjelmanajo** mahdollistaa aiemmin ohjelmointikäyttötavalla laaditun ohjelman suorittamisen. Ohjattu toiminto ohjaa sinut suorituksen aikana yksittäisten ohjelmavaiheiden läpi.

Valikolla **Ohjelmanajo** voit ottaa näytölle simulaatioikkunan, joka visualisoi valitun lauseen.

Tilapalkissa on lisäksi käytettävissä mittausarvot ja toiminnot.

Lisätietoja: "Ohjelmankulku(ohjelmisto-optio)", Sivu 214

3.8.6 Valikko Ohjelmointi (ohjelmisto-optio)

Kutsu



- ▶ Napauta päävalikossa **Ohjelmointi**.



Käyttöelementti kuuluu yhteen ryhmään.

Lisätietoja: "Ryhmiteltyjen käyttöelementtien valinta",
Sivu 28

- > Ohjelmoinnin käyttöliittymää näytetään.



Tilapalkki ja valinnainen OEM-palkki ei ole käytettävissä valikossa **Ohjelmointi**.

Valitun lauseen visualisointi näkyy valinnaisessa simulaatioikkunassa.

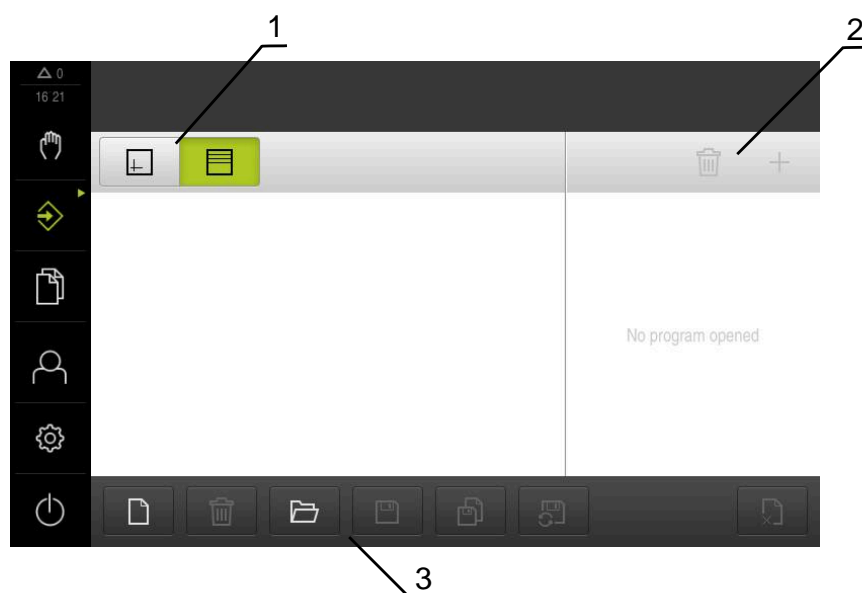

Kuva 7: Valikko **Ohjelmointi**

- 1 Näkymäpalkki
- 2 Työkalupalkki
- 3 Ohjelmanhallinta

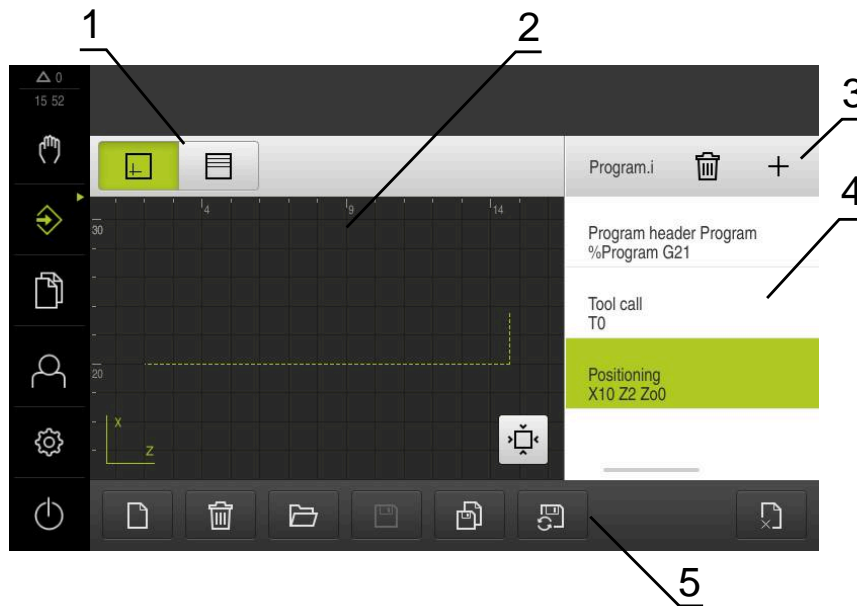

Kuva 8: Valikko **Ohjelmointi** avatulla simulaatioikkunalla

- 1 Näkymäpalkki
- 2 Simulaatioikkuna (valinnainen)
- 3 Työkalupalkki
- 4 Ohjelmalauseet
- 5 Ohjelmanhallinta

Valikko **Ohjelmointi** mahdollistaa ohjelmien luonnin ja hallinnan. Määrittele sitä varten yksittäiset koneistusvaiheet tai koneistuskuvat lauseiksi. Useamman lauseen peräkkäinen sarja muodostaa tällöin ohjelman.

Lisätietoja: "Ohjelmointi(ohjelmisto-optio)", Sivu 223

3.8.7 Valikko Tiedostonhallinta

Kutsu



- ▶ Napauta päävalikossa **Tiedostonhallinta**.
- > Tiedostonhallinnan käyttöliittymää näytetään.

Lyhyt kuvaus

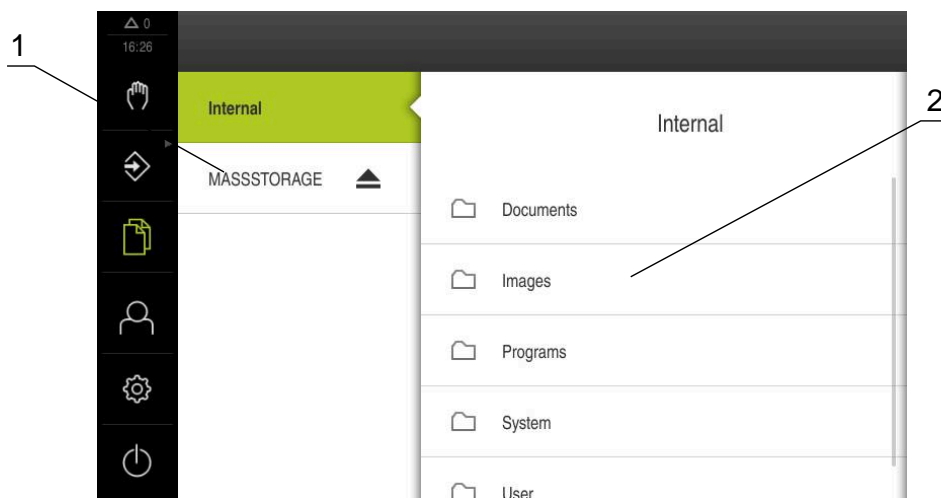

Kuva 9: Valikko **Tiedostonhallinta**

- 1 Käytettävissä olevien muistialueiden luettelo
- 2 Valittujen muistialueiden kansioiden luettelo

Valikko **Tiedostonhallinta** näyttää yleiskatsauksen tallennetuista tiedostoista, joka ovat laitteen muistissa .

Muistipaikkojen luettelossa näytetään myös mahdollisesti liitettynä olevat USB-massamuistit (FAT32-formaatti) ja käytettävissä olevat verkkoasemat. USB-massamuistilaitteet ja verkkoasemat näytetään nimellä tai levyaseman merkinnällä.

Lisätietoja: "Tiedostonhallinta", Sivu 145

3.8.8 Valikko Käyttäjän kirjautuminen

Kutsu



- ▶ Napauta päävalikossa **Käyttäjän kirjautuminen**.
- Käyttäjän sisään- ja uloskirjautumisen käyttöliittymää näytetään.

Lyhyt kuvaus

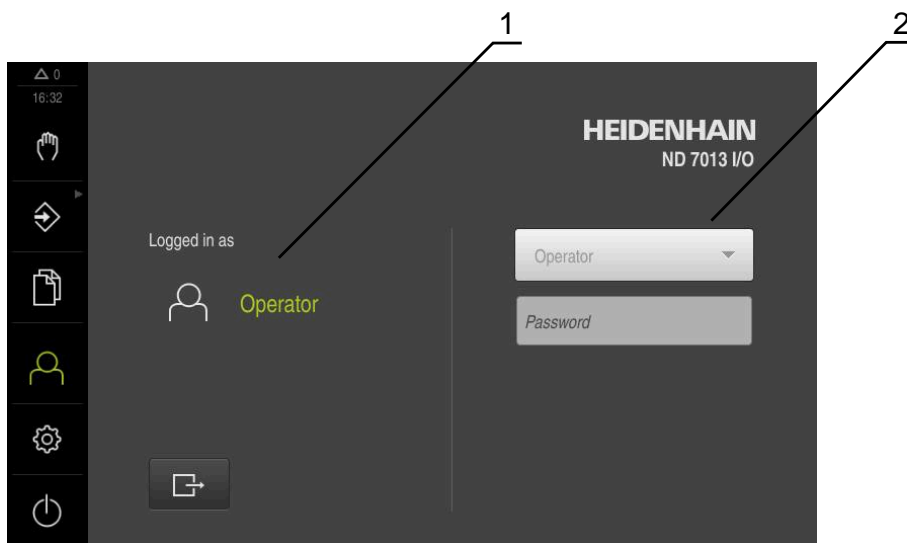

Kuva 10: Valikko **Käyttäjän kirjautuminen**

- 1 Sisäänkirjautuneen käyttäjän näyttö
- 2 Käyttäjän kirjautuminen

Valikko **Käyttäjän kirjautuminen** näyttää sisäänkirjautuneen käyttäjän vasemmassa sarakkeessa. Uuden käyttäjän sisäänkirjautumista näytetään oikeanpuoleisessa sarakkeessa.

Toisen käyttäjän sisäänkirjaamiseksi jo kirjautuneen käyttäjän on ensin kirjaututtava ulos.

Lisätietoja: "Käyttäjän sisäänkirjautuminen ja uloskirjautuminen", Sivu 23

3.8.9 Valikko Asetukset

Kutsu



- ▶ Napauta päävalikossa **Asetukset**.
- Laiteasetusten käyttöliittymää näytetään.

Lyhyt kuvaus

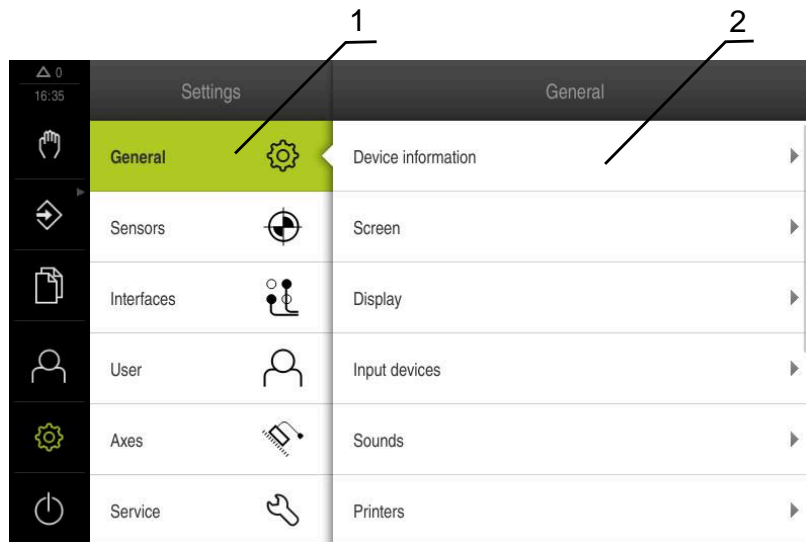

Kuva 11: **Asetukset**-valikko

- 1 Aetusvaihtoehtojen luettelo
- 2 Aetusvaihtoehtojen luettelo

Valikko **Asetukset** näyttää laitteen konfiguraation kaikki asetukset. Aetusparametrien avulla voit mukauttaa laitteen käyttöpaikan vaatimuksiin.

Lisätietoja: "Asetukset", Sivü 152

i Laitteella on käyttöoikeustasot, jotka määrittelevät käyttäjän kattavan tai rajoitetun hallinnan ja toiminnan.

3.8.10 Valikko Poiskytkentä

Kutsu



- ▶ Napauta päävalikossa **Poiskytkentä**.
- Näyttöön tulevat käyttöjärjestelmän sammuttamisen, energiansäästötilan ja puhdistustilan aktivoinnin käyttöelementit

Lyhyt kuvaus

Valikko **Poiskytkentä** näyttää seuraavat asetukset:

Käyttöelementti	Toiminto
	Sammutus Ajaa alas käyttöjärjestelmän.
	Energiansäästötila Kytkee pois kuvaruudun, siirtää käyttöjärjestelmän energiansäästötilaan.
	Puhdistustila Kytkee pois kuvaruudun, käyttöjärjestelmän toiminta jatkuu muuttumattomana.

Lisätietoja: "ND 7000 Kytkeminen päälle ja pois", Sivu 22

Lisätietoja: "Näyttöruudun puhdistus", Sivu 172

3.9 Paikoitusnäytöt

Laite näyttää paikoitusnäytössä akselien sijainnit ja tarvittaessa lisätietoja konfiguroiduista akseleista.

Voit myös yhdistää akselien näytön ja päästä näin karatoimintoihin.

3.9.1 Paikoitusnäytön käyttöelementit

Symboli	Merkitys
	Akselinäppäin Akselinäppäinten toiminnot: <ul style="list-style-type: none"> ■ Napauta akselinäppäintä: syöttökenttä paikoitusarvoa (käsi käyttö) varten tai valintaikkunaa MDI-lause (MDI-käyttö) varten avautuu. ■ Pidä akselinäppäintä painettuna: nykyinen asema tallentuu nollapisteeksi. ■ Vedä akselinäppäintä oikealle: avautuu valikko, jossa ovat akselille käytettävissä olevat toiminnot.
	Paikoitusnäyttö näyttää säteittäisen koneistusakselin X . Lisätietoja: "Esitys", Sivu 156
	Referenssimerkin haku suoritettu
	Referenssimerkin hakua suoritettu tai referenssimerkkiä ei tunnistettu

Symboli	Merkitys
	Zo-akseli on yhdistetty Z-akseliin. Paikoitusnäyttö antaa kummankin paikoitusarvon summan. Lisätietoja: "Akselikytkentä", Sivu 39
	Z-akseli on yhdistetty Zo-akseliin. Paikoitusnäyttö antaa kummankin paikoitusarvon summan.
	Vaihdekaran valittu vaihdealue Lisätietoja: "Vaihdealueen asetus vaihdekaraa varten", Sivu 41
	Karan kierroslukua ei voi saavuttaa valitulla vaihdealueella. ► Valitse korkeampi vaihdealue.
	Karan kierroslukua ei voi saavuttaa valitulla vaihdealueella. ► Valitse matalampi vaihdealue.
	Karutila CSS (vakiolastuamisnopeus) on aktivoitu. Lisätietoja: "Karutilan asetus", Sivu 42 Jos symboli vilkkuu, laskettu karan kierrosluku on määritellyn kierroslukualueen ulkopuolella. Haluttua lastuamisnopeutta ei voi saavuttaa. Karan pyörintä jatkuu suurimmalla tai pienimmällä karan kierrosluvulla.
	MDI-käytössä ja ohjelmanajossa käytetään mittakerrointa akselille. Lisätietoja: "Asetusten mukautus pikavalikossa", Sivu 43
1250 <small>rpm</small>	Karan kierrosluvun oloarvo
	Karan kierrosluvun ohjauksen syöttökenttä Lisätietoja: "Karan kierrosluvun asetus", Sivu 40

3.9.2 Paikoitusnäytön toiminnot

Akselikytkentä

Voit kytkeä akseleiden näytön vaihtoehtoisiin asetuksiin **Z** ja **Zo**. Kytkeyillä akseleilla paikoitusnäyttö näyttää kummankin akselin paikoitusarvojen summaa.



Kun akselit **Z** ja **Zo** on kytketty, ohjelmanajon käyttötapa on estetty.



Kytkeminen on samanlainen kummallekin akselille **Z** ja **Zo**. Seuraavaksi kuvataan vain **Z**-akselin kytkeminen.



Kaikki muut akselit voidaan kytkeä valikolla.

Lisätietoja: "Akselikytkentä", Sivu 108

Akselilytkentä



- ▶ Vedä **akselinäppäin Z** oikealle työalueella.



- ▶ Napauta **Kytke**.
- ▶ **Z0**-akseli kytketään yhteen **Z**-akselin kanssa.



- ▶ Kytettyjen akselien symbolia näytetään **akselinäppäimen Z** vieressä.
- ▶ Kytettyjen akselien paikoitusarvojen summaa näytetään.

Akselilytkennän irrotus



- ▶ Vedä **akselinäppäin Z** oikealle työalueella.



- ▶ Napauta **Kytke irti**.
- ▶ Molempien akselien paikoitusarvot näytetään toisistaan riippumatta.

Karan kierrosluvun asetus



Seuraavat tiedot koskevat vain laitteita, joiden tunnusnumero on 1089179-xx.

Karan kierroslukua voidaan säätää liitetyn työstökoneen konfiguraation mukaan.

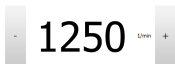

- ▶ Tarvittaessa voit siirtyä karan kierrosluvun näytöltä syöttökenttään vetämällä näyttöä oikealle.
- ▶ Syöttökenttä **Karan kierrosluku** tulee näkyviin.
- ▶ Aseta karan kierrosluku haluttuun arvoon napauttamalla ja pitämällä painikkeita **+** tai **-**.

tai

- ▶ Napauta syöttökenttää **Karan kierrosluku**.
- ▶ Syötä haluttu arvo.
- ▶ Vahvasta syöte valitsemalla **RET**.
- ▶ Laite vastaanottaa syötetyn karan kierrosluvun ohjearvoksi ja ohjaa sen mukaan.
- ▶ Voit palata karan kierrosluvun näyttöön vetämällä syöttökenttää vasemmalle.



Vaihdealueen asetus vaihdekaraa varten



Seuraavat tiedot koskevat vain laitteita, joiden tunnusnumero on 1089179-xx.

Jos työstökoneesi käyttää vaihdekaraa, voit valita käytettävän vaihdealueen.



Vaihdealueen valintaa voidaan ohjata myös ulkoisella signaalilla.
Lisätietoja: "Kara-akseli S", Sivu 99



▶ Vedä **akselinäppäintä S** oikealle työalueella.



- ▶ Napauta **Vaihdealue**.
- ▶ Valintaikkunaa **Aseta vaihdealue** näytetään.
- ▶ Napauta haluttua vaihdealuetta.



- ▶ Napauta **Vahvista**.
- ▶ Valittu vaihdealue vastaanotetaan uudeksi arvoksi.
- ▶ Vedä **akselinäppäintä S** vasemmalle työalueella.



- ▶ Valitun vaihdealueen symbolia näytetään **akselinäppäimen S** vieressä.



Jos haluttua karan kierroslukua ei voida saavuttaa valitulla vaihdealueella, vaihdealueen symboli vilkkuu ylöspäin osoittavalla nuolella (korkeampi vaihdealue) tai alaspäin osoittavalla nuolella (alempi vaihdealue).

Karatilän asetus



Seuraavat tiedot koskevat vain laitteita, joiden tunnusnumero on 1089179-xx.

Voit päättää, käyttääkö laite karatilaa varten normaalia kierroslukutilaa tai **CSS**-tilaa (vakioastuamisnopeus).

CSS-karatilassa laite laskee karan kierrosluvun siten, että sorvaustyökalun astuamisnopeus pysyy vakiona työkappaleen geometriasta riippumatta.

CSS-karatilän aktivointi



- ▶ Vedä **akselinäppäintä S** oikealle työalueella.



- ▶ Napauta **CSS**-tila.
- ▶ Valintaikkunaa **Aktivoi ACC** näytetään.
- ▶ Syötä sisään arvo **Karan maksimikierrosluku**.



- ▶ Napauta **Vahvista**.
- ▶ Karatila **CSS** aktivoidaan.
- ▶ Karan kierroslukua näytetään yksikössä **m/min**.
- ▶ Vedä **akselinäppäintä S** vasemmalle työalueella.



- ▶ **CSS**-karatilän symbolia näytetään **akselinäppäimen S** vieressä.

Aktivoi kierroslukutila



- ▶ Vedä **akselinäppäintä S** oikealle työalueella.



- ▶ Napauta **Kierroslukutila**.
- ▶ Valintaikkunaa **Aktivoi kierroslukutila** näytetään.
- ▶ Syötä sisään arvo **Karan maksimikierrosluku**.



- ▶ Napauta **Vahvista**.
- ▶ Kierroslukutila aktivoidaan.
- ▶ Karan kierrosluku näytetään yksikössä **1/min**.
- ▶ Vedä **akselinäppäintä S** vasemmalle työalueella.

3.10 Tilapalkki



Tilapalkki ja valinnainen OEM-palkki ei ole käytettävissä valikossa **Ohjelmointi**.

Laite näyttää tilapalkissa syöttö- ja liikenopeuden. Sinulla on tilapalkin käyttöelementtien avulla suora pääsy myös peruspiste- ja työkalutaulukkoon sekä sekuntikellon ja laskimen apuohjelmiin.

3.10.1 Tilapalkin käyttöelementit

Tilapalkissa on käytettävissä seuraavat käyttöelementit:

Käyttöelementti	Toiminto
	<p>Pikavalikko</p> <p>Yksiköiden asettaminen lineaariarvoille ja kulma-arvoille, mittakertoimen määrittäminen, paikoitusnäytön konfigurointi säteittäisiä koneistusakseleita varten; Napauttaminen avaa pikavalikon</p> <p>Lisätietoja: "Asetusten mukautus pikavalikossa", Sivu 43</p>
	<p>Peruspistetaulukko</p> <p>Nykyisen peruspisteen näyttö; Napautus avaa peruspistetaulukon</p> <p>Lisätietoja: "Peruspistetaulukon luonti", Sivu 141</p>
	<p>Työkalutaulukko</p> <p>Nykyisen työkalun näyttö; Napautus avaa työkalutaulukon</p> <p>Lisätietoja: "Työkalutaulukon luonti", Sivu 138</p>
	<p>Ajanottokello</p> <p>Aikanäyttö käynnistys-/pysäytystoiminnolla muodossa h:mm:ss</p> <p>Lisätietoja: "Ajanottokello", Sivu 46</p>
	<p>Tietokone</p> <p>Laskin tärkeimmillä matemaattisilla toiminnoilla, kierroslukulaskin ja kartiolaskin</p> <p>Lisätietoja: "Tietokone", Sivu 46</p>
	<p>Syöttönopeus</p> <p>Nopeimpien lineaariakselien nykyisten syöttönopeuksien näyttö</p> <p>Kun kaikki lineaariakselit ovat paikallaan, näytetään nopeimpien pyörintäakselien syöttönopeutta.</p>
	<p>Lisätoiminnot</p> <p>Lisätoiminnot käsikäytöllä</p> <p>Lisätietoja: "Lisätoiminnot käsikäytöllä", Sivu 47</p>
	<p>MDI-lause</p> <p>Koneistuslauseiden määrittely MDI-käytöllä</p>

3.10.2 Asetusten mukautus pikavalikossa

Pikavalikon kautta voidaan mukauttaa seuraavia asetuksia:

 Pikavalikon asetusten käytettävyys riippuu sisäänkirjautuneesta käyttäjästä.

- Lineaaristen arvojen yksikkö (**Millimetriä** tai **Tuumaa**)
- Yksikön vaihto kulma-arvoja varten (**Radiantti**, **Desimaaliaste** tai **Aste-Min-Sek**)
- Näyttö **Säteittäiset koneistusakselit** (**Säde** tai **Halkaisija**)
- **Mittakerroin**, joka **MDI-lauseen** tai **ohjelmalauseen** käsittelyn yhteydessä kertauttaa tallennetun aseman.

Yksiköiden asetus



- ▶ Napauta tilapalkissa **Pikavalikko**.
- ▶ Valitse haluttu **Lineaariarvojen yksikkö**.
- ▶ Valitse haluttu **Kulma-arvojen yksikkö**.
- ▶ Sulje pikavalikko napauttamalla **Sulje**.
- > Valitut yksiköt näytetään **pikavalikossa**.



Näytön Säteittäiset koneistusakselit aktivointi

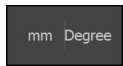

- ▶ Napauta tilapalkissa **Pikavalikko**.
- ▶ Valitse haluamasi optio.
- ▶ Sulje pikavalikko napauttamalla **Sulje**.



- > Kun optio **Halkaisija** on valittu, vastaava symboli näkyy paikoitusnäytössä.

Aktivoidaan Mittakerroin

Mittakerroin kertauttaa lauseeseen tallennetun paikoitusaseman **MDI-lauseen** tai **ohjelmalauseen** käsittelyn yhteydessä. Näin **MDI-lause** tai **ohjelmalause** voidaan peilata tai skaalata useammalla akselilla ilman lauseeseen tehtävää muutosta.

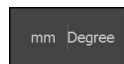

- ▶ Napauta tilapalkissa **Pikavalikko**.
- ▶ Voit siirtyä haluttuun asetukseen vetämällä vasemmalle.
- ▶ Aktivoi **Mittakerroin** liukukytkimellä **ON/OFF**.
- ▶ Syötä **Mittakerroin** jokaiselle akselille.
- ▶ Vahvista kukin syöte valitsemalla **RET**.
- ▶ Sulje pikavalikko napauttamalla **Sulje**.



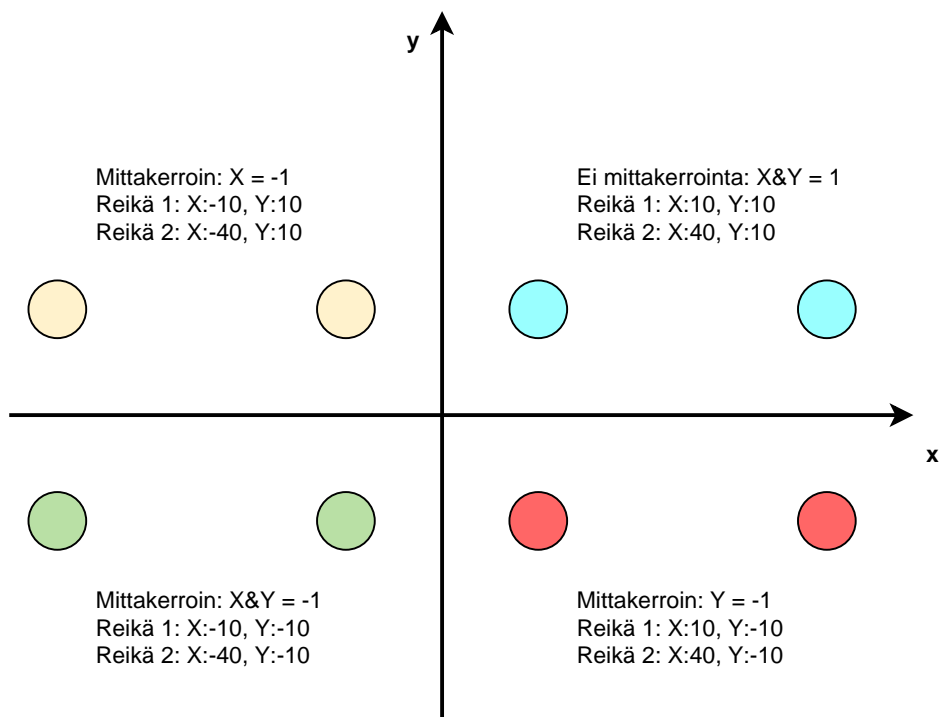

- > Kun mittakerroin $\neq 1$ on aktiivinen, paikoitusnäyttöön ilmestyy vastaava signaali.

Esimerkki: Mittakertoimen käyttäminen



3.10.3 Ajanottokello

Koneistusaikojen ym. mittausta varten laitteen tilapalkissa on ajanottokello. Aikanäyttö muodossa h:mm:ss toimii tavanomaisen sekuntikellon periaatteella, eli mittaa kulunutta aikaa.

Käyttöelementti	Toiminto
	Käynnistä Käynnistää ajan mittauksen tai jatkaa ajan mittausta tauon jälkeen.
	Tauko Keskeyttää ajan mittauksen
	Pysäytä Pysäyttää ajan mittauksen ja palauttaa lukeman 0:00:00.

3.10.4 Tietokone

Laskentaa varten laitteen tilapalkissa on erilaisia laskimia. Käytä lukuarvon laskentaa varten numeronäppäimiä tavallisen laskimen tapaan.



laskin	Toiminto
Standardi	Käyttö tärkeimpien matemaattisten toimintojen avulla
Kierroslukulaskin	<ul style="list-style-type: none"> ▶ Syötä annettuihin kenttiin Halkaisija (mm) ja Lastuamisnopeus (m/min). > Kierrosluku lasketaan automaattisesti.
Kartiolaskin	<ul style="list-style-type: none"> ▶ Syötä annettuihin kenttiin D1, D2 ja L. > Kulma lasketaan automaattisesti. > Kartio esitellään graafisesti.

3.10.5 Lisätoiminnot käsikäytöllä



- Kutsu lisätoiminnot napauttamalla tilapalkissa **Lisätoiminnot**.

Käytettävissä ovat seuraavat käyttöelementit:

Käyttöelementti	Toiminto
	<p>Referenssimerkki Referenssimerkin haun käynnistys Lisätietoja: "Referenssimerkin haun päällekytkentä", Sivu 111</p>
	<p>Peruspisteet Peruspisteen asetus Lisätietoja: "Peruspisteen hipaisu", Sivu 142</p>
	<p>Työkalutiedot Työkalun mittaus (hipaisu) Lisätietoja: "Työkalun mittaus", Sivu 139</p>

3.11 OEM-palkki



 Tilapalkki ja valinnainen OEM-palkki ei ole käytettävissä valikossa **Ohjelmointi**.

Valinnaisella OEM-palkilla voit konfiguraatiosta riippuen päästä ohjaamaan liitetyn työstökoneen toimintoja .

3.11.1 Käyttöelementit OEM-palkki

 OEM-palkissa olevat käyttöelementit riippuvat laitteen ja liitetyn työstökoneen konfiguraatiosta.
Lisätietoja: "OEM-palkki konfigurointi", Sivu 113

OEM-palkki sisältää seuraavat käytettävissä olevat käyttöelementit:

Käyttöelementti	Toiminto
	Salvan napautus piilottaa tai näyttää OEM-palkin.
	<p>Logo Näyttää konfiguroidun OEM-logon.</p>
	<p>Karan pyörimisnopeus Näyttää yhden tai useamman esiasetusarvon karan kierroslukua varten. Lisätietoja: "Asetusarvot karan kierrosluvun konfigurointia varten", Sivu 115</p>

3.11.2 OEM-palkki-toimintojen kutsu aufrufen



OEM-palkissa olevat käyttöelementit riippuvat laitteen ja liitetyn työstökoneen konfiguraatiosta.

Lisätietoja: "OEM-palkki konfigurointi", Sivu 113

Voit käyttää OEM-palkin käyttöelementtejä ohjaamaan erikoistoimintoja, esim. karatoimintoja.

Lisätietoja: "Erikoistoimintojen konfigurointi", Sivu 117

Karan kierrosluvun esiasetus

1500
1/min

- ▶ Napauta OEM-palkissa haluamaasi kenttään **Karan kierrosluku**.
- Laite määrittelee jännitteen arvon, joka saavutetaan kuormittamattomalla karalla liitetyn työstökoneen valitulla karan pyörintänopeudella.

Karan kierrosluvun ohjelmointi

- 1500 +

- ▶ Saata kara haluttuun kierroslukuun napauttamalla tai pitämällä + tai -.

1500
1/min

- ▶ Pidä OEM-palkin haluttua kenttää **Karan kierrosluku** painettuna.
- Kentän taustaväri näkyy vihreänä.
- Laite vastaanottaa nykyisen karan kierrosluvun asetusarvoksi ja näyttää sen kentässä **Karan kierrosluku**.

3.12 Viestit ja audiopalaute

3.12.1 Viestit

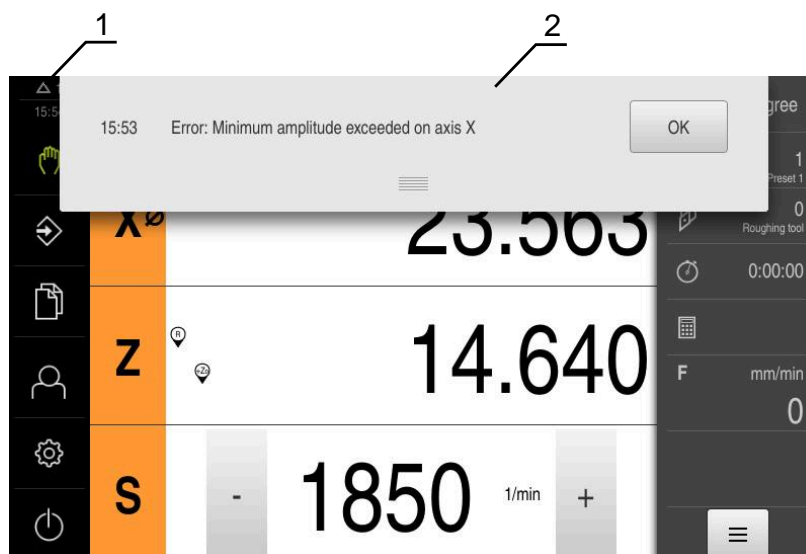

Kuva 12: Viestien näyttö työalueella

- 1 Viestien näyttöalue
- 2 Viestien luettelo

Työalueen yläreunassa olevat viestit voidaan laukaista esim. käyttövirheiden tai keskeneräisten prosessien vuoksi.

Viestit tulevat näkyviin viestin syyn esiintyessä tai napauttamalla näyttöruudun vasemmassa yläreunassa näyttöaluetta **Viestit**.

Viestien kutsuminen



- ▶ Napauta **Viestit**.
- > Viestien luettelo avautuu.

Näyttöalueen mukautus



- ▶ Viestien näyttöalueen suurentamiseksi vedä **kahvaa** alaspäin.
- ▶ Viestien näyttöalueen pienentämiseksi vedä **kahvaa** ylöspäin.
- ▶ Näyttöalueen sulkemiseksi vedä **kahva** ylhäältä ulos näyttöruudusta.
- > Vielä sulkemattomien viestien lukumäärää ilmoitetaan kohdassa **Viestit**.

Viestien sulkeminen

Viestien sisällöstä riippuen voit sulkea viestit seuraavilla käyttöelementeillä:



- ▶ Ohjeellisen viestin sulkemiseksi napauta **Sulje**.
- > Ilmoitusta ei enää näytetä.

tai

- ▶ Sulkeaksesi viestin mahdollisesti samalla sovellukseen vaikuttaen napauta **OK**.
- > Sovelluksessa viesti huomioidaan tarvittaessa.
- > Ilmoitusta ei enää näytetä.

3.12.2 Ohjattu toiminto

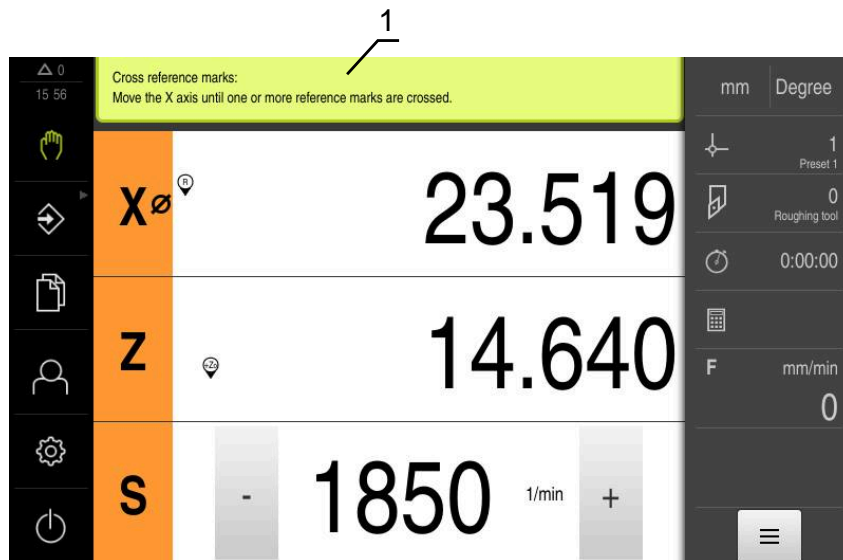

Kuva 13: Käsittelyvaiheiden tuki ohjattujen toimintojen avulla

1 Ohjattu toiminto (esimerkki)

Ohjattu toiminto tukee sinua, kun työskentelet vaiheiden ja ohjelmien läpi tai suoritat opettelusprosesseja.

Seuraavat ohjatun toiminnon käyttöelementit näytetään käsittelyvaiheesta tai toimenpiteestä riippuen.



- ▶ Viimeiseen työvaiheeseen palaamiseksi tai toimenpiteen toistamiseksi napauta **Kumoa**.



- ▶ Vahvista näytettävä työvaihe napauttamalla **Vahvista**.
- ▶ Ohjattu toiminto hyppää seuraavan vaiheen yli tai päättää toimenpiteen.



- ▶ Seuraavaan näyttöön siirtämiseksi napauta **Seuraava**.
- ▶ Edelliseen näyttöön palaamiseksi napauta **Edellinen**.



- ▶ Sulje ohjattu toiminto napauttamalla **Sulje**.

3.12.3 Audiopalaute

Laite voi antaa akustisen palautteen käyttäjän toimintojen, valmiiden prosessien tai häiriöiden ilmoittamiseksi.

Käytettävissä olevat äänet on ryhmitelty aihealueisiin. Äänet eroavat toisistaan aihealueittain.

Audiopalautteen asetukset voidaan määritellä valikossa **Asetukset**.

Lisätietoja: "Äänet", Sivu 158

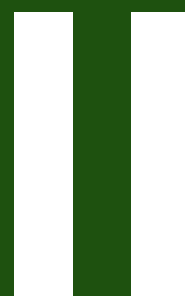

**OEM- ja
asennustietoja**

Yleiskatsaus

Tämä dokumentaation osa sisältää tärkeitä seikkoja, joiden avulla OEM- ja asennuskäyttäjä voi ottaa laitteen käyttöön ja asentaa sen.

Luvun "OEM- ja asennustietoja" sisältö

Seuraava taulukko osoittaa:

- mistä luvuista tämä osa "OEM- ja asennustietoja" koostuu
- mitä tietoja luvut sisältävät
- mitä kohderyhmiä luvut ensisijaisesti koskevat

Luku	Sisältö	Kohderyhmä		
		OEM	Setup	Operator
	Luvun sisältö			
1 "Kuljetus ja varastointi"	Tuotteen kuljetus Tuotteen säilytys Tuotteen toimitus Lisävarusteet tuotteelle	✓	✓	
2 "Asennus"	Tuotteen määräystenmukainen kokoonpano	✓	✓	
3 "Asennus"	Tuotteen määräystenmukainen asennus	✓	✓	
4 "Käyttöönotto"	Tuotteen käyttöönotto	✓		
5 "asetus"	Tuotteen määräystenmukainen asetus		✓	
6 "Tiedostonhallinta"	Tiedostonhallinnan valikkotoiminnot	✓	✓	✓
7 "Asetukset"	Tuotteen asetusvaihtoehdot ja niihin liittyvät asetusparametrit	✓	✓	✓
8 "Huolto ja kunnossapito"	Tuotteen yleiset huoltotyöt	✓	✓	✓
9 "Purkaminen ja hävittäminen"	Tuotteen purkaminen ja hävittäminen Ympäristönsuojelua koskevat tiedot	✓	✓	✓
10 "Tekniset tiedot"	Tuotteen tekniset tiedot Tuotteen mitat ja liitännätiedot (piirustukset)	✓	✓	✓

Sisältöhakemisto

1	Kuljetus ja varastointi.....	56
1.1	Yleiskatsaus.....	57
1.2	Laitteen purkaminen pakkauksesta.....	57
1.3	Toimituksen laajuus ja lisävarusteet.....	57
1.3.1	Toimituksen laajuus.....	57
1.3.2	Lisävaruste.....	58
1.4	Jos kuljetusvaurioita esiintyy.....	59
1.5	Uudelleenpakkaaminen ja varastointi.....	59
1.5.1	Laitteen pakkaaminen.....	59
1.5.2	Laitteen säilytys.....	59
2	Asennus.....	60
2.1	Yleiskatsaus.....	61
2.2	Laitteen kokoonpano.....	61
2.2.1	Asennus jalustaan Single-Pos.....	62
2.2.2	Kiinnitys Duo-Pos-jalustaan.....	63
2.2.3	Kiinnitys Multi-Pos-jalustaan.....	64
2.2.4	Kiinnitys Multi-Pos-pitimeen.....	65
3	Asennus.....	66
3.1	Yleiskatsaus.....	67
3.2	Yleiset ohjeet.....	67
3.3	Laitekuvaus.....	68
3.4	Mittalaitteiden liittäminen.....	70
3.5	KytKentätulojen ja -lähtöjen johdotus.....	71
3.6	Syöttölaitteiden liitäntä.....	74
3.7	Verkko-oheislaitteen liitäntä.....	74
3.8	Verkköjännitteen liittäminen.....	75
4	Käyttöönotto.....	76
4.1	Yleiskatsaus.....	77
4.2	Sisäänkirjautuminen käyttöönottoa varten.....	77
4.2.1	Käyttäjän sisäänkirjautuminen.....	77
4.2.2	Referenssimerkkihaku laitteen käynnistyksen jälkeen.....	78
4.2.3	Kielen asetus.....	78
4.2.4	Salasanan muuttaminen.....	79
4.3	Yksittäisvaiheet käyttöönottoon.....	79
4.4	Sovellus valinta.....	81
4.5	Perusasetukset.....	81
4.5.1	Ohjelmaoptiot aktivointi.....	81
4.5.2	Päiväyksen ja kellonajan asetus.....	84
4.5.3	Yksiköiden asetus.....	84
4.6	Akseleiden konfigurointi.....	86
4.6.1	Akselikonfiguraation perusteet.....	86
4.6.2	Tyypillisten mittalaitteiden kuvaus.....	87
4.6.3	Akseleiden konfigurointi EnDat-liitännällä varustettuja mittalaitteita varten.....	88
4.6.4	Akseleiden konfigurointi mittalaitteille 1 V _{SS} - tai 11 μA _{SS} -liitännällä.....	89
4.6.5	Virheenkorjauksen suorittaminen.....	93

4.6.6	Kara-akseli konfigurointi.....	98
4.6.7	Kytkeätoiminnot.....	106
4.6.8	Akselikytkentä.....	108
4.6.9	Halkaisija-akseli.....	109
4.6.10	Referenssimerkki.....	110
4.7	M-toimintojen konfigurointi.....	111
4.7.1	M-vakiotoiminnot.....	112
4.7.2	Valmistajakohtaiset M-toiminnot.....	112
4.8	OEM-Alue.....	112
4.8.1	Dokumentaation lisäys.....	112
4.8.2	Käynnistysnäyttöruudun lisäys.....	113
4.8.3	OEM-palkki konfigurointi.....	113
4.8.4	Näytön mukautus.....	119
4.8.5	Ohjelman suorituksen mukautus.....	119
4.8.6	Virheilmoitusten mukautus.....	120
4.8.7	OEM-asetusten varmuuskopiointi ja palautus.....	122
4.8.8	Laitteen määrittäminen näyttökuvan kaappaamista varten.....	123
4.9	Tietojen tallennus varmuuskopioimalla.....	124
4.9.1	Tallenna asetukset.....	124
4.9.2	Käyttäjätiedostojen tallennus.....	125

5 asetus.....126

5.1	Yleiskatsaus.....	127
5.2	Sisäänkirjautuminen asetuksia varten.....	127
5.2.1	Käyttäjän sisäänkirjautuminen.....	127
5.2.2	Referenssimerkkihaku laitteen käynnistyttyään.....	128
5.2.3	Kielen asetus.....	128
5.2.4	Salasanan muuttaminen.....	129
5.3	Yksittäisvaiheet asetuksia varten.....	130
5.3.1	Perusasetukset.....	130
5.3.2	Koneistusvaiheiden valmistelu.....	138
5.4	Tallenna asetukset.....	143
5.5	Käyttäjätiedostojen tallennus.....	144

6 Tiedostonhallinta.....145

6.1	Yleiskatsaus.....	146
6.2	Tiedostotyytit.....	147
6.3	Ohjelmien ja tiedostojen hallinta.....	147
6.4	Tiedostojen katselu.....	149
6.5	Tiedostojen vienti.....	150
6.6	Tiedostojen tuonti.....	150

7 Asetukset.....152

7.1	Yleiskatsaus.....	153
7.2	Yleistä.....	154
7.2.1	Laitetiedot.....	154
7.2.2	Näyttöruutu.....	155
7.2.3	Esite.....	156
7.2.4	Simulaatioikkuna.....	157
7.2.5	Äänet.....	158
7.2.6	Tulostin.....	158
7.2.7	Tekijänoikeudet.....	158
7.2.8	Huolto-ohjeet.....	159

7.2.9	Dokumentaatio.....	159
7.3	Liitännät.....	160
7.3.1	USB.....	160
7.3.2	Akselit (kytkentätoiminnot).....	160
7.3.3	Asemariippuvaiset kytkentätoiminnot.....	160
7.4	Käyttäjä.....	162
7.4.1	OEM.....	162
7.4.2	Setup.....	163
7.4.3	Operator.....	164
7.5	Akselit.....	165
7.5.1	Informaatio.....	167
7.6	Huolto.....	168
7.6.1	Laiteohjelmistotiedot.....	169

8 Huolto ja kunnossapito.....171

8.1	Yleiskatsaus.....	172
8.2	Puhdistus.....	172
8.3	Huoltosuunnitelma.....	173
8.4	Toiminnan jatkaminen.....	173
8.5	Laiteohjelmiston päivitys.....	173
8.6	Mittalaitteiden diagnoosi.....	175
8.6.1	Diagnoosi mittauslaitteille, joissa liitäntä 1 V _{SS} /11 µA _{SS}	175
8.6.2	EnDat-liitännällä varustettujen mittauslaitteiden diagnostiikka.....	176
8.7	Tiedostojen ja asetusten palautus.....	178
8.7.1	OEM-kohtaisten kansioden ja tiedostojen palautus.....	179
8.7.2	Käyttäjätiedostojen uudelleenperustaminen.....	180
8.7.3	Asetusten uudelleenperustaminen.....	181
8.8	Kaikkien asetusten palautus.....	182
8.9	Palautus toimitustilaan.....	182

9 Purkaminen ja hävittäminen.....183

9.1	Yleiskatsaus.....	184
9.2	Purkaminen.....	184
9.3	Hävittäminen.....	184

10 Tekniset tiedot.....185

10.1	Yleiskatsaus.....	186
10.2	Laitetiedot.....	186
10.3	Laite- ja liitäntämitat.....	188
10.3.1	Laitemitat Single-Pos-jalustalla.....	190
10.3.2	Laitemitat Duo-Pos-jalustalla.....	191
10.3.3	Laitemitat Multi-Pos-jalustalla.....	191
10.3.4	Laitemitat Multi-Pos-pitimellä.....	192

1

**Kuljetus ja varastoin-
ti**

1.1 Yleiskatsaus

Tämä luku sisältää tietoja kuljetuksesta ja varastoinnista sekä laitteen toimituksen sisällöstä ja lisävarusteista.



Seuraavat toimenpiteet saa suorittaa vain ammattihenkilöstö.

Lisätietoja: "Henkilökunnan pätevyys", Sivu 14

1.2 Laitteen purkaminen pakkauksesta

- ▶ Pakkauslaatikon yläosan avaaminen
- ▶ Pakkausmateriaalin poistaminen
- ▶ Sisällön poistaminen
- ▶ Toimituksen täydellisyyden tarkastus
- ▶ Toimituksen kuljetusvaurioiden tarkastus

1.3 Toimituksen laajuus ja lisävarusteet

1.3.1 Toimituksen laajuus

Toimitukseen sisältyvät seuraavat tuotteet:

Merkintä	Kuvaus
Single-Pos-jalusta	Jalusta jäykkää kiinnitystä varten, kallistus 20°, kiinnitysreikäkuvio 50 mm x 50 mm
Asennusohjeet	Asennusohjeen paperituloste muistivälaineessä käytettävissä olevilla kieliversioilla
Laite	Paikoitusnäyttölaite ND 7000
Käyttöohje	Käyttöohjeen PDF-tuloste muistivälaineessä käytettävissä olevilla kieliversioilla
Liite (valinnainen)	täydentää tai korvaa käyttöohjeen ja tarvittaessa asennusohjeen sisällön

1.3.2 Lisävaruste



Ohjelmisto-optiot on aktivoitava laitteessa lisenssiavaimella. Kyseisiä laitekomponentteja voidaan käyttää vasta, kun vastaava ohjelmisto-optio on vapautettu.

Lisätietoja: "Ohjelmaoptiot aktivointi", Sivu 81

HEIDENHAIN toimittaa seuraavia lisävarusteita tilauksen mukaan:

Tarvikkeet	Merkintä	Kuvaus	ID
käyttöön			
	Ohjelmisto-optio ND 7000 PGM	Osaohjelmien sisäänsyöttö työkappaleiden valmistusta varten	1089225-02
	Ohjelmisto-optio ND 7000 PGM	Osaohjelmien sisäänsyöttö työkappaleiden valmistusta varten, aikarajoitettu koeversio (60 päivää)	1089225-52
	Ohjelmisto-optio ND 7000 RD	Säteis- ja pikasäteisporakoneiden tuki	1089225-01
	Ohjelmisto-optio ND 7000 RD Trial	Säteis- ja pikasäteisporakoneiden tuki, aikarajoitettu koeversio (60 päivää)	1089225-51
laiteasennukseen			
	Liitäntäkaapeli	Liitäntäkaapelit esitellään esitteessä "HEIDENHAIN-tuotteiden kaapelit ja liittimet"	---
	USB-liitäntäkaapeli	USB-liitäntäkaapeli, pistoketyyppi A pistoketyypillä B	354770-xx
	Verkkokaapeli	Verkkokaapeli Euro-verkkoliittimellä (tyyppi F), pituus 3 m	223775-01
kokoonpanoon			
	Asennuskehys	Asennuskehys laitteen asentamiseksi paneeliin	1089208-01
	Duo-Pos-jalusta	Jalusta jäykkää kiinnitystä varten, kallistus 20° tai 45°, kiinnitysreikäkuvio 50 mm x 50 mm	1089230-06
	Kiinnitysvarsi	Kiinnitysvarsi koneeseen kiinnittämistä varten	1089207-01
	Multi-Pos-jalusta	Jalusta portaattomasti kallistettavaa kiinnitystä varten, kallistus 90°, kiinnitysreikäkuvio 50 mm x 50 mm	1089230-07
	Multi-Pos-pidin	Pidin laitteen varsikiinnitystä varten, portaattomasti kallistettava, kallistusalue 90°, kiinnitysreikäkuvio 50 mm x 50 mm	1089230-08

Tarvikkeet	Merkintä	Kuvaus	ID
	Single-Pos-jalusta	Jalusta jäykkää kiinnitystä varten, kallistus 20°, kiinnitysreikäkuvio 50 mm x 50 mm	1089230-05

1.4 Jos kuljetusvaurioita esiintyy

- ▶ Pyydä kuljetusliikettä vahvistamaan vahingot
- ▶ Laita pakkausmateriaalit talteen lisätutkimuksia varten
- ▶ Ilmoita lähettäjälle vahingoista
- ▶ Ota yhteyttä jälleenmyyjään tai koneen valmistajaan varaosien hankintaa varten



Kuljetusvaurioiden sattuessa:

- ▶ Säilytä pakkausmateriaalit tutkimusta varten
 - ▶ Ota yhteys HEIDENHAINiin tai koneen valmistajaan
- Tämä koskee myös varaosapyyntöjen kuljetusvaurioita.

1.5 Uudelleenpakkaaminen ja varastointi

Pakkaa ja säilytä laite huolellisesti ja tässä määriteltyjen ehtojen mukaisesti.

1.5.1 Laitteen pakkaaminen

Uudelleenpakkaamisen tulee vastata alkuperäistä pakkausta mahdollisimman tarkasti.

- ▶ Kiinnitä kaikki lisävarusteet ja pölysuojukset laitteeseen sellaisina kuin ne on kiinnitetty laitteen toimituksen yhteydessä, tai pakkaa ne samalla tavoin kuin ne oli pakattuna
- ▶ Pakkaa seuraavia periaatteita noudattaen:
 - Iskut ja tärinät vaimentuvat kuljetuksen aikana
 - Pölyä tai kosteutta ei pääse tunkeutumaan pakkauksen sisään
- ▶ Laita kaikki toimitetut lisätarvikkeet pakkaukseen
Lisätietoja: "Toimituksen laajuus ja lisävarusteet", Sivut 57
- ▶ Liitä mukaan kaikki toimitusehtoihin sisältyvät asiakirjat
Lisätietoja: "Ohjeet asiakirjan lukemista varten", Sivut 10



Kun palautat laitteen asiakaspalveluun korjattavaksi toimi seuraavasti:

- ▶ Lähetä laite ilman lisävarusteita, ilman mittalaitteita ja oheislaitteita

1.5.2 Laitteen säilytys

- ▶ Pakkaa laite yllä kuvatulla tavalla
- ▶ Noudata ympäristöolosuhteita koskevia määräyksiä
Lisätietoja: "Tekniset tiedot", Sivut 185
- ▶ Tarkista jokaisen kuljetuksen ja pitkän säilytyksen jälkeen, ettei laitteessa ole vaurioita

2

Asennus

2.1 Yleiskatsaus

Tämä luku kuvaa laitteen kokoonpanoa. Tässä ovat ohjeet siitä, kuinka laite asennetaan jalustalle tai pitimen varaan.



Seuraavat toimenpiteet saa suorittaa vain ammattihenkilöstö.

Lisätietoja: "Henkilökunnan pätevyys", Sivu 14

2.2 Laitteen kokoonpano

Yleinen kokoonpano-ohjeet

Asennusversion kiinnityspaikat ovat laitteen takapuolella. Kiinnitysreikäkuvio vastaa mittoja 50 mm x 50 mm.

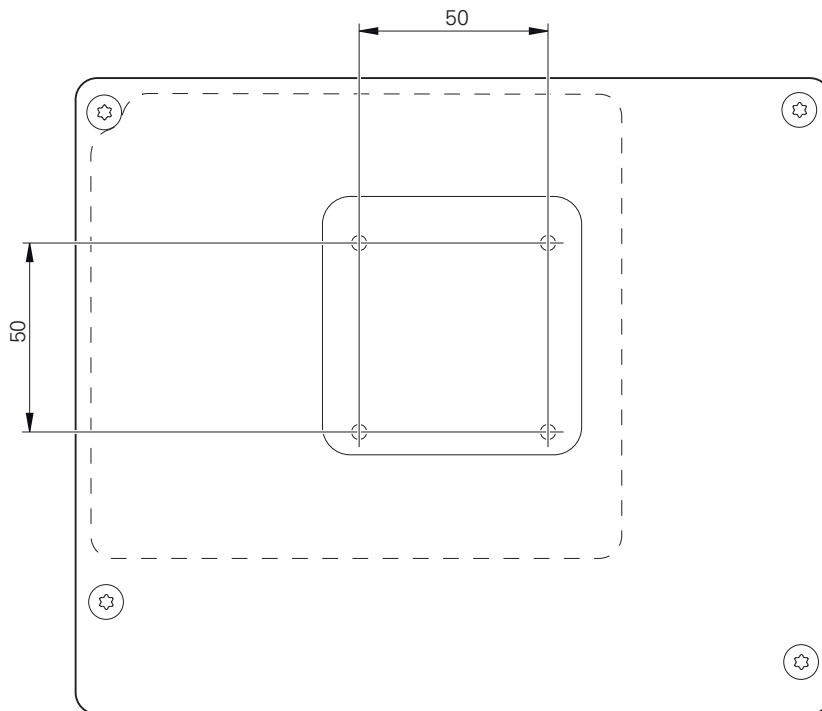

Kuva 14: Laitteen takapuolen mitat

Lisävarusteet sisältävät tarvikkeet kiinnitysvaihtoehtojen kiinnittämiseksi laitteeseen.

Tarvitset myös seuraavat työkalut:

- Ruuvimeisseli Torx T20
- Ruuvimeisseli Torx T25
- Kuusiokoloavain SW 2,5 (tukijalka Duo-Pos)
- Tarvikkeet jalustalle kiinnittämistä varten



Laitteen määräystenmukaista käyttöä varten se on asennettava jalustalle tai pidikkeeseen.

2.2.1 Asennus jalustaan Single-Pos

Voit kiinnittää Single-Pos-jalustan laitteeseen 20° kulmassa.

- ▶ Kiinnitä jalusta mukana toimitettujen uppokantaruuvien M4 x 8 ISO 14581 avulla laitteen takapuolen yläosassa oleviin kierrereikiin



Huomioi sallittu kiristysmomentti 2,6 Nm.

- ▶ Kierrä tukijalka jalustan pintaan ylhäältä kahdella sopivalla ruuvilla tai
- ▶ Kiinnitä jalustan alapintaan itseliimautuvat kumityynyt
- ▶ Vie kaapeli takaa jalustan aukon läpi ja johda se liitäntöihin

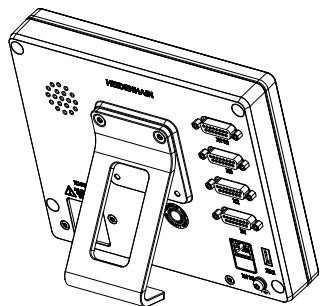

Kuva 15: Laite asennettu Single-Pos-jalustaan

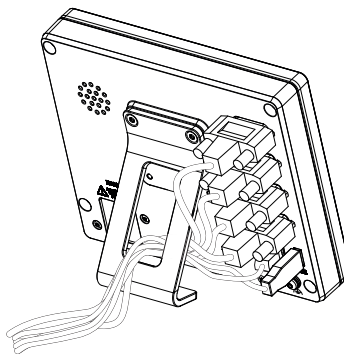

Kuva 16: Kaapelivienti Single-Pos-jalustaan

Lisätietoja: "Laitemitat Single-Pos-jalustalla", Sivu 190

2.2.2 Kiinnitys Duo-Pos-jalustaan

Voit ruuvata Duo-Pos-jalustan laitteeseen joko 20° tai 45° asteen kallistuskulmassa.



Jos ruuvaat Duo-Pos-jalustan 45° kulmassa, laite on kiinnitettävä asennusuran yläpäähän. Käytä verkkokaapelia kulmapistokkeella.

- ▶ Kiinnitä jalusta mukana toimitettujen kuusiokoloruuvien M4 x 8 ISO 7380 avulla laitteen takapuolen alaosassa oleviin kierrereikiin



Huomioi sallittu kiristysmomentti 2,6 Nm.

- ▶ Ruuvaa jalusta tukipinnan asennusuraan (leveys 4,5 mm)
- tai
- ▶ Aseta laite haluttuun paikkaan
 - ▶ Vie kaapeli takaa jalustan kummankin tuen läpi ja ohjaa se sivuaukkojen läpi liitäntöihin

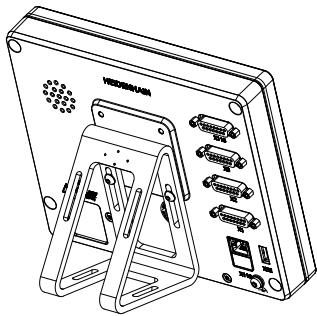

Kuva 17: Laite asennettu Duo-Pos-jalustaan

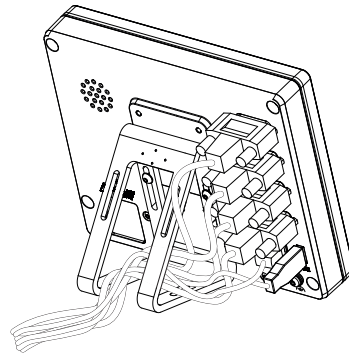

Kuva 18: Kaapelivienti Duo-Pos-jalustaan

Lisätietoja: "Laitemitat Duo-Pos-jalustalla", Sivu 191

2.2.3 Kiinnitys Multi-Pos-jalustaan

- ▶ Kiinnitä jalusta mukana toimitettujen uppokantaruuvien M4 x 8 ISO 14581 (musta) avulla laitteen takapuolella oleviin kierrereikiin

i Huomioi sallittu kiristysmomentti 2,6 Nm.

- ▶ Ruuvaa lisävarusteinen jalusta kahdella M5-ruuvilla alakautta tukipintaan.
- ▶ Säädä kallistuskulma rajoissa
- ▶ Jalustan kiinnitys: Kiristä ruuvi T25

i Huomioi kiristysmomentti ruuville T25

- Suositeltu kiristysmomentti: 5,0 Nm
- Suurin sallittu kiristysmomentti: 15,0 Nm

- ▶ Vie kaapeli takaa jalustan kummankin tuen läpi ja ohjaa se sivuaukkojen läpi liitäntöihin

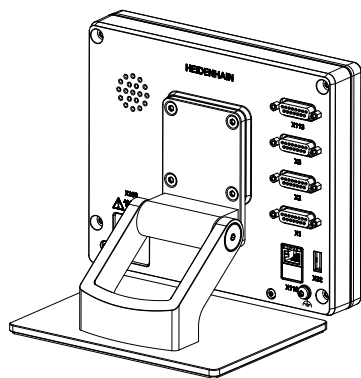

Kuva 19: Laite asennettu Multi-Pos-jalustaan

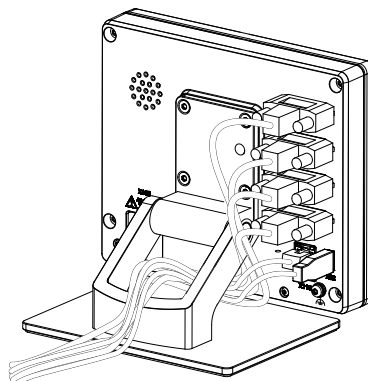

Kuva 20: Kaapelivienti Multi-Pos-jalustaan

Lisätietoja: "Laitemitat Multi-Pos-jalustalla", Sivu 191

2.2.4 Kiinnitys Multi-Pos-pitimeen

- ▶ Kiinnitä pidin mukana toimitettujen uppokantaruuvien M4 x 8 ISO 14581 (musta) avulla laitteen takapuolella oleviin kierrereikiin

i Huomioi sallittu kiristysmomentti 2,6 Nm.

- ▶ Asenna pidin mukana toimitettujen M8-ruuvien, levyjen, kasikahvan ja M8-kuusiokantamutterin avulla varteen.

tai

- ▶ Asenna pidin halutun pinnan reikien läpi kahdella ruuvilla, joiden pituus on alle 7 mm.
- ▶ Säädä kallistuskulma rajoissa
- ▶ Pitimen kiinnitys: Kiristä ruuvi T25

i Huomioi kiristysmomentti ruuville T25

- Suositeltu kiristysmomentti: 5,0 Nm
- Suurin sallittu kiristysmomentti: 15,0 Nm

- ▶ Vie kaapeli takaa pitimen kummankin tuen läpi ja ohjaa se sivuaukkojen läpi liitäntöihin

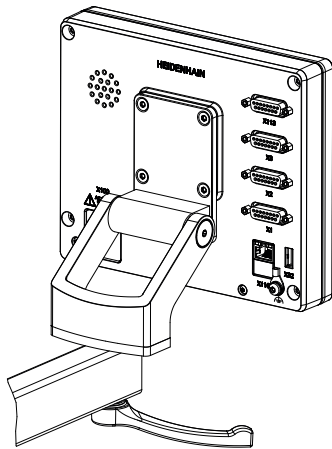

Kuva 21: Laite asennettu Multi-Pos-pitimeen

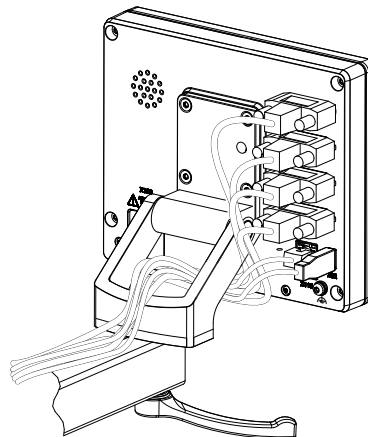

Kuva 22: Kaapelivienti Multi-Pos-pitimeen

Lisätietoja: "Laitemitat Multi-Pos-pitimellä", Sivu 192

3

Asennus

3.1 Yleiskatsaus

Tämä luku kuvaa laitteen asennusta. Täältä löydät tietoa laitteen liittämisestä ja ohjeet oheislaitteiden asianmukaista liittämistä varten.



Seuraavat toimenpiteet saa suorittaa vain ammattihenkilöstö.

Lisätietoja: "Henkilökunnan pätevyys", Sivu 14

3.2 Yleiset ohjeet

OHJE

Suurten sähkömagneettisten säteilylähteiden aiheuttama häiriö!

Oheislaitteet, kuten taajuusmuuttajat tai käyttömootorit, voivat aiheuttaa toimintahäiriöitä.

Sähkömagneettisten vaikutusten häiriönsietokyvyn parantaminen:

- ▶ Käytä lisävarusteena saatavaa toimintamaadoitusta standardin IEC/EN 60204-1 mukaisesti
- ▶ Vain USB-oheislaitteet, joissa on jatkuva suojaus esim. käytä metallipäällysteistä kalvoa ja metalliverkkoa tai metallikotelo. Punotun suojuksen peittävyys on oltava vähintään 85 %. Suojus on kytkettävä liittimeen ympäriinsä (360°:een liitäntä).

OHJE

Pistokeliitosten tekemisen ja löysäämisen aiheuttama laitevahinko käytön aikana!

Sisäiset osat voivat vahingoittua.

- ▶ Kiinnitä pistoliittimet vain jännitteettömässä tilassa.

OHJE

Sähköstaattinen purkaus (ESD)!

Laite sisältää sähköstaattisesti herkkiä osia, jotka voivat häiriytyä sähköstaattisella purkauksella.

- ▶ ESD-herkkien komponenttien käsittelyssä on ehdottomasti noudatettava turvaohjeita
- ▶ Älä koskaan kosketa liittimen nastoja ilman asianmukaista maadoitusta
- ▶ Käytä maadoitettua ESD-ranneketta työskennellessäsi laiteliitäntöjen parissa

OHJE**Väärän johdotuksen aiheuttama laitevaurio!**

Jos tulot tai lähdöt johdotetaan väärin, laite tai oheislaitteet voivat vahingoittua.

- ▶ Noudata laitteen liitännäjäjärjestelyjä ja teknisiä tietoja
- ▶ Liitä vain käytettyjä nastoja tai johtimia.

Lisätietoja: "Tekniset tiedot", Sivu 185

3.3 Laitekuvaus

Laitteen takana olevat liitännät on suojattu pölysuojuksilla epäpuhtauksia ja vahingoittumista vastaan.

OHJE**Likaantuminen ja vahingoittuminen puuttuvien pölysuojusten takia!**

Jos et laita pölysuojuksia käyttämättömiin liitännöihin, liitännäkoskettimien toiminta voi heikentyä tai häiriytyä.

- ▶ Poista pölysuojukset vain, kun mittaus- tai oheislaitteet on liitetty
- ▶ Jos mittaus- tai oheislaitteen liitäntä irrotetaan, aseta pölysuojus takaisin liitännään.

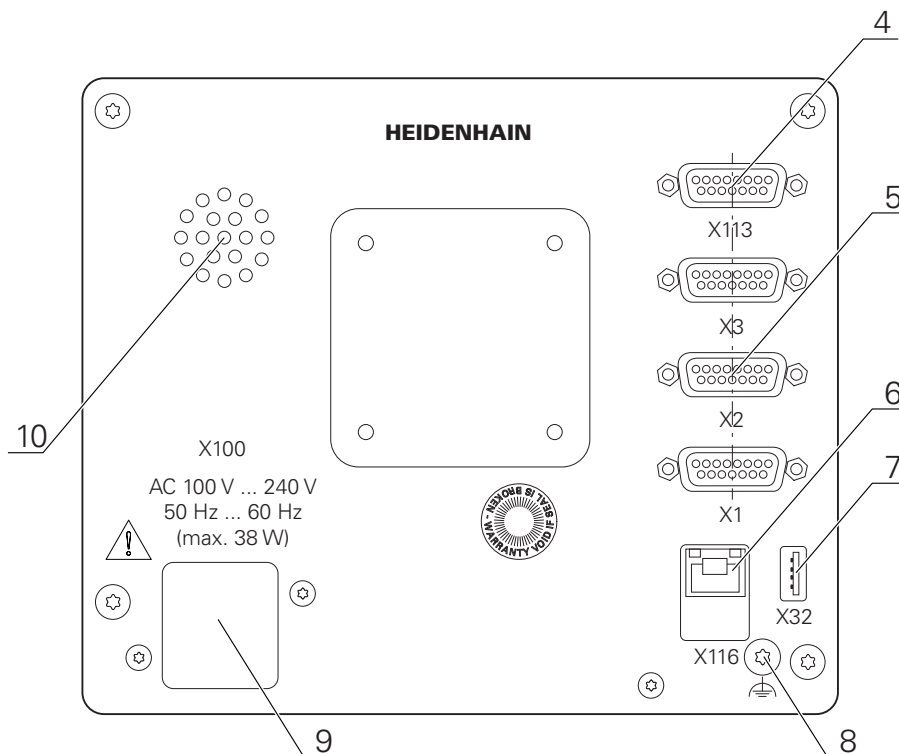

Mittalaitteiden liitännätyyppi voi vaihdella laiteversion mukaan.

Laitteen takapuoli ilman pölysuojuksia

Kuva 23: Laitteen takapuoli laitteilla ID 1089178-xx

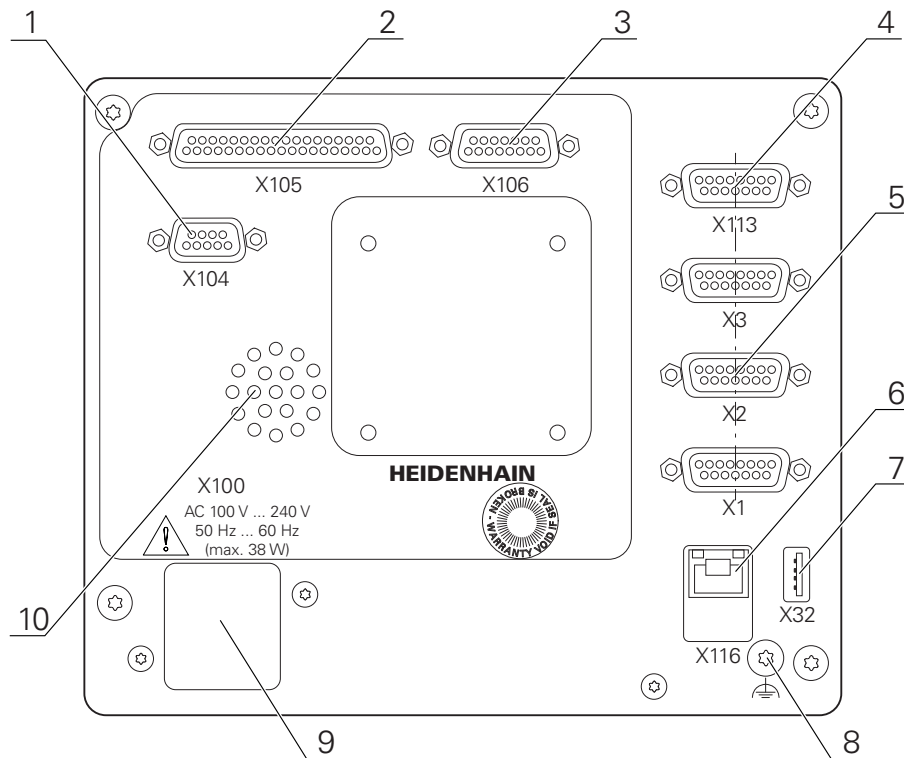

Kuva 24: Laitteen takapuoli laitteilla ID 1089179-xx

Liitännät:

- 5 X1-X3:** Laiteversio 15-napaisilla Sub-D-liitännöillä mittalaitteille, joissa 1 V_{SS}, 11 μA_{SS} tai EnDat 2.2-liitäntä
- 7 X32:** USB 2.0 Hi-Speed-liitäntä (tyyppi A) tulostinta, syöttölaitteita tai USB-massamuistia varten
- 10** Kaiutin
- 8** Toimintamaadoitusliitäntä standardin IEC/EN 60204-1 mukaan.
- 6 X116:** RJ45-Ethernet-liitäntä tiedonsiirtoa ja tiedonvaihtoa varten loppupään järjestelmien tai PC:n kanssa
- 4 X113:** 15-napainen Sub-D-liitäntä kosketusjärjestelmiä varten (esim. HEIDENHAIN-kosketusjärjestelmä)
- 9 X100:** Verkkokatkaisija ja verkkoliitäntä

Lisäliitännät laitteilla ID 1089179-xx:

- 2 X105:** 37-napainen Sub-D-liitäntä digitaalista liitäntää varten (DC 24 V: 24 kytkentätuloa, 8 kytkentälähtöä)
- 3 X106:** 15-napainen Sub-D-liitäntä analogista liitäntää varten (4 tuloa, 4 lähtöä)
- 1 X104:** 9-napainen Sub-D-liitäntä yleisiä releliitäntöjä varten (2x releenvaihtokosketin)

3.4 Mittalaitteiden liittäminen

i EnDat 2.2 -liitännällä varustetut mittalaitteet: Jos vastaava anturitulo on jo määritetty akselille laitteen asetuksissa, kooderi tunnistetaan automaattisesti, kun mittalaite käynnistetään uudelleen ja asetuksia muutetaan. Vaihtoehtoisesti voit määrittää mittalaitteen tulon sen jälkeen, kun olet liittänyt mittalaitteen.

- ▶ Huomioi seuraavat liitäntäjärjestelyt
- ▶ Pölysuojuksen poistaminen ja säilyttäminen
- ▶ Kaapelin vienti kokoonpanon mukaan

Lisätietoja: "Laitteen kokoonpano", Sivu 61

- ▶ Liitä mittalaitteet tiukasti kuhunkin liitäntään

Lisätietoja: "Laitekuvaus", Sivu 68

- ▶ Kiinnityksessä ruuvien avulla: Älä kiristä ruuveja liian tiukalle

Liitäntäjärjestely X1, X2, X3

1 V_{PP}, 11 μA_{PP}, EnDat 2.2

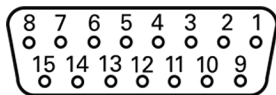

	1	2	3	4	5	6	7	8
1 V_{PP}	A+	0 V	B+	U _p	/	/	R-	/
11 μA_{PP}	I ₁₊		I ₂₊		/	Sisäinen suoja	I ₀₋	/
EnDat	/		/		DATA	/	CLOCK	
	9	10	11	12	13	14	15	
1 V_{PP}	A-	Anturi 0 V	B-	Anturi U _p	/	R+	/	
11 μA_{PP}	I ₁₋		I ₂₋		/	I ₀₊	/	
EnDat	/		/		DATA	/	CLOCK	

3.5 KytKentätulojen ja -lähtöjen johdotus



Liitettävistä oheislaitteista riippuen liitännän toteuttamiseen voidaan tarvita pätevä sähköasentaja.

Esimerkki: Turvapienjännitteen (SELV) ylitys

Lisätietoja: "Henkilökunnan pätevyys", Sivu 14



Laite täyttää standardin IEC 61010-1 vaatimukset vain, jos oheislaitteiden jännitteensyöttö toteutetaan toisiopiiristä, jossa on standardin IEC 61010-1^{3. painos}, osan 9.4 mukainen rajoitettu energia tai standardin IEC 60950-1^{2. painos}, osan 2.5 mukainen rajoitettu teho tai standardin UL1310 luokan 2 mukaisesta toisiopiiristä.

Standardin IEC 61010-1^{3. painos}, osan 9.4 sijaan voidaan käyttää myös vastaavia standardeja DIN EN 61010-1, EN 61010-1, UL 61010-1 ja CAN/CSA-C22.2 nro 61010-1 sekä standardin IEC 60950-1^{2. painos}, osan 2.5 sijaan voidaan käyttää vastaavia standardeja DIN EN 60950-1, EN 60950-1, UL 60950-1, CAN/CSA-C22.2 nro 60950-1.

- ▶ Johdota kytKentätulot ja -lähdöt seuraavasti
- ▶ Pölysuojuksen poistaminen ja säilyttäminen
- ▶ Kaapelin vienti kokoonpanon mukaan

Lisätietoja: "Laitteen kokoonpano", Sivu 61

- ▶ Liitä oheislaitteen liitäntäkaapeli tiukasti kuhunkin liitäntään

Lisätietoja: "Laitekuvaus", Sivu 68

- ▶ Kiinnityksessä ruuvien avulla: Älä kiristä ruuveja liian tiukalle



Digitaaliset tai analogiset tulot ja lähdöt on määritettävä vastaaville kytKentätoiminnoille laiteasetuksissa.

Liitäntäjärjestely X104

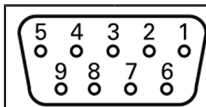

1	2	3	4	5	6	7	8	9
R-0 NO	R-0 NC	/	R-1 NO	R-1 NC	R-0 CO	/	/	R-1 CO

CO - Change Over (Vaihto)

NO - Normally Open (Normaalisti auki)

NC - Normally Closed (Normaalisti kiinni)

Relelähdöt:

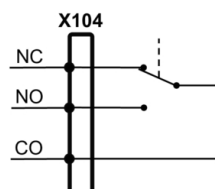

Liitäntäjärjestely X105

1	2	3	4	5	6	7	8
Din 0	Din 2	Din 4	Din 6	Din 8	Din 10	Din 12	Din 14
9	10	11	12	13	14	15	16
Din 16	Din 18	Din 20	Din 22	Dout 0	Dout 2	Dout 4	Dout 6
17	18	19	20	21	22	23	24
DC 24 V	DC 24 V	GND	Din 1	Din 3	Din 5	Din 7	Din 9
25	26	27	28	29	30	31	32
Din 11	Din 13	Din 15	Din 17	Din 19	Din 21	Din 23	Dout 1
33	34	35	36	37			
Dout 3	Dout 5	Dout 7	DC 24 V	GND			

Digitaalitulot:

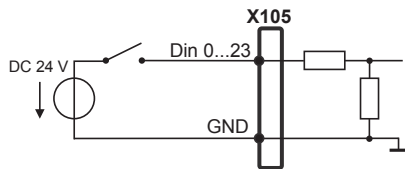

Digitaalilähdöt:

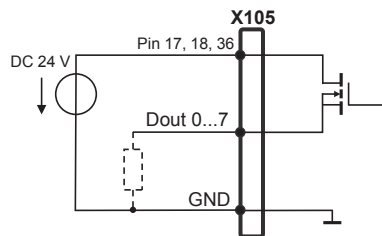

Liitäntäjärjestely X106

1	2	3	4	5	6	7	8
Aout 0+	Aout 1+	Aout 2+	Aout 3+	GND	GND	Ain 1	Ain 3
9	10	11	12	13	14	15	
Aout 0-	Aout 1-	Aout 2-	Aout 3-	DC 5 V	Ain 0	Ain 2	

Analogiatulot:

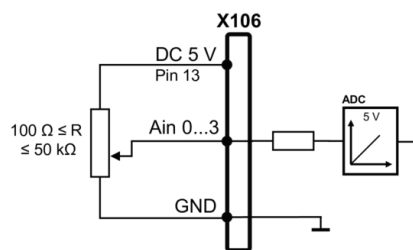

Analogialähdöt:

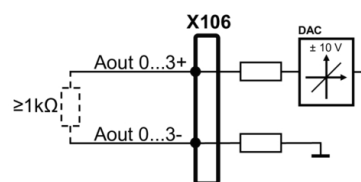

Liitäntäjärjestely X113

1	2	3	4	5	6	7	8
LED+	B 5 V	B 12 V	Dout 0	DC 12 V	DC 5 V	Din 0	GND
9	10	11	12	13	14	15	
Din 1	Din 2	TP	GND	TP	Din 3	LED-	

B - anturisygnaalit, valmius

TP - kosketusanturi, normaalisti kiinni

Digitaalitulot:

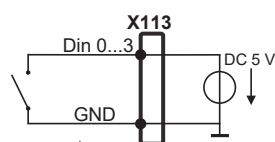

Digitaalilähdöt:

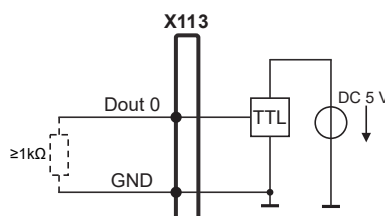

Kosketuspää:

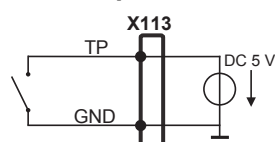

3.6 Syöttölaitteiden liitäntä

- ▶ Huomioi seuraavat liitäntäjärjestelyt
- ▶ Pölysuojuksen poistaminen ja säilyttäminen
- ▶ Kaapelin vienti kokoonpanon mukaan

Lisätietoja: "Laitteen kokoonpano", Sivu 61

- ▶ Liitä USB-hiiri tai USB-näppäimistö USB-tyypin A-liitäntään (X32). USB-kaapelipistoke on asetettava täydellisesti

Lisätietoja: "Laitekuvaus", Sivu 68

Liitäntäjärjestely X32

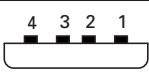
			
1	2	3	4
DC 5 V	Data (-)	Data (+)	GND

3.7 Verkko-oheislaitteen liitäntä

- ▶ Huomioi seuraavat liitäntäjärjestelyt
- ▶ Pölysuojuksen poistaminen ja säilyttäminen
- ▶ Kaapelin vienti kokoonpanon mukaan

Lisätietoja: "Laitteen kokoonpano", Sivu 61

- ▶ Liitä verkko-oheislaitte kaupasta saatavalla CAT.5-kaapelilla Ethernet-liitäntään X116. Kaapeliliittimen täytyy lukittua tiukasti liitäntään

Lisätietoja: "Laitekuvaus", Sivu 68

Liitäntäjärjestely X116

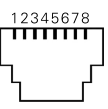
							
1	2	3	4	5	6	7	8
D1+ (TX+)	D1- (TX-)	D2+ (RX+)	D3+	D3-	D2- (RX-)	D4+	D4-

3.8 Verkojännitteen liittäminen

⚠ VAROITUS

Sähköiskun vaara!

Väärin maadoitettu laite voi aiheuttaa sähköiskun ja sen seurauksena vakavan vamman tai kuoleman.

- ▶ Käytä aina 3-napaista virtakaapelia!
- ▶ Varmista, että suojajohdin on liitetty oikein rakennuksen installaatioon.

⚠ VAROITUS

Virheellisen virtakaapelin aiheuttama tulipalon vaara!

Muun kuin vaatimukset täyttävän virtakaapelin käyttö voi aiheuttaa tulipalon vaaran.

- ▶ Käytä vain käyttöpaikan kansalliset vaatimukset täyttävää virtakaapelia.

- ▶ Huomioi seuraavat liitännäjäjärjestelyt
- ▶ Toteuta verkkoliitäntä vaatimusten mukaisella verkkokaapelilla pistorasiaan, joka on varustettu suojajohtimella

Lisätietoja: "Laitekuvaus", Sivu 68

Liitännäjäjärjestely X100

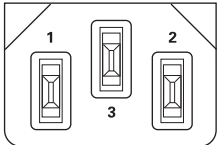
		
1	2	3
L/N	N/L	⊕

4

Käyttöönotto

4.1 Yleiskatsaus

Tämä luku sisältää kaikki tiedot laitteen käyttöönottoa varten.

Käyttöönoton yhteydessä koneen valmistajan edustajana toimiva käyttöönottaja (**OEM**) konfiguroi laitteen niin, että sitä voidaan käyttää työstökoneella.

Asetukset voidaan palauttaa takaisin tehdasasetuksiin.

Lisätietoja: "Kaikkien asetusten palautus", Sivun 182



Sinun luettava ja ymmärrettävä luvun "Yleinen käyttö" sisältö, ennen kuin seuraavat tehtävät saa suorittaa.

Lisätietoja: "Yleinen käyttö", Sivun 17



Seuraavat toimenpiteet saa suorittaa vain ammattihenkilöstö.

Lisätietoja: "Henkilökunnan pätevyys", Sivun 14

4.2 Sisäänkirjautuminen käyttöönottoa varten

4.2.1 Käyttäjän sisäänkirjautuminen

Käyttäjän **OEM** täytyy kirjautua sisään laitteen käyttöönottoa varten.



- ▶ Napauta päävalikossa **Käyttäjän kirjautuminen**.
- ▶ Tarvittaessa kirjautuneena olevan käyttäjän täytyy ensin kirjautua ulos.
- ▶ Valitse käyttäjä **OEM**.
- ▶ Napauta syöttökenttää **Salasanan**.
- ▶ Syötä salasana "**oem**".



Jos salasana ei täsmää standardiasetuksiin, se on kysyttävä asettajan (**Setup**) koneen valmistajan (**OEM**) yhteydessä.

Jos salasana ei ole enää tiedossa, ota yhteyttä HEIDENHAIN-huoltoedustajaan.



- ▶ Vahvasta syöte valitsemalla **RET**.
- ▶ Napauta **Kirjautuminen**.
- > Käyttäjä kirjataan sisään.
- > Laite avaa käytettävällä **Käsi käyttö**.

4.2.2 Referenssimerkkihaku laitteen käynnistyksen jälkeen



Jos laite on konfiguroitu **kara-akselilla S**, sinun on määritettävä karanopeuden yläraja ennen mahdollista koneistusprosessia.

Lisätietoja: "Karan kierrosluvun ylärajan määrittely", Sivu 199



Jos referenssimerkin haku kytketään päälle laitteen käynnistämisen jälkeen, kaikki laitteen toiminnot estetään, kunnes referenssimerkin haku on suoritettu onnistuneesti.

Lisätietoja: "Referenssimerkki (Mittauslaite)", Sivu 92



EnDat-sarjaliitännällä varustettujen sarjamittalaitteiden tapauksessa referenssimerkkiä ei ole, koska akselit referoidaan automaattisesti.

Jos laitteen referenssimerkkihaku on kytketty päälle, ohjattu toiminto kehottaa sinua ajamaan akseleiden referenssimerkkien yli.

- ▶ Noudata sisäänkirjautumisen jälkeen ohjatun toiminnon ohjeita.
- > Onnistuneen referenssimerkkihaun jälkeen referenssimerkkisymboli lakkaa vilkkumasta.

Lisätietoja: "Paikoitusnäytön käyttöelementit", Sivu 38

Lisätietoja: "Referenssimerkin haun päällekytkentä", Sivu 111

4.2.3 Kielen asetus

Toimitustilassa käyttöliittymän kieli on englanti. Voit vaihtaa käyttöliittymän haluamallesi kielelle.



- ▶ Napauta päävalikossa **Asetukset**.



- ▶ Napauta **Käyttäjä**.
- > Sisäänkirjautunut käyttäjä on merkitty hakamerkillä.
- ▶ Valitse sisäänkirjautunut käyttäjä.
- > Käyttäjälle valittuna olevaa kieltä näytetään pudotusluettelossa **Kieli** vastaavan lipun avulla.
- ▶ Valitse pudotusluettelossa **Kieli** haluamaasi kieltä vastaava lippu.
- > Käyttöliittymää näytetään ensimmäisissä lisätiedoissa:

4.2.4 Salasanan muuttaminen

Konfiguraation väärinkäytön estämiseksi on salasana vaihdettava. Salasana on luottamuksellinen eikä sitä saa antaa muiden tietoon.



- ▶ Napauta päävalikossa **Asetukset**.



- ▶ Napauta **Käyttäjä**.
- Sisäänkirjautunut käyttäjä on merkitty hakamerkillä.
- ▶ Valitse sisäänkirjautunut käyttäjä.
- ▶ Napauta **Salasanan**.
- ▶ Syötä nykyinen salasana.
- ▶ Vahvista syöte valitsemalla **RET**.
- ▶ Syötä ja toista uusi salasana.
- ▶ Vahvista syöte valitsemalla **RET**.
- ▶ Napauta **OK**.
- ▶ Sulje viesti valitsemalla **OK**.
- Uusi salasana on käytettävissä seuraavan sisäänkirjautumisen yhteydessä.

4.3 Yksittäisvaiheet käyttöönottoon

i Seuraavat yksittäiset käyttöönoton vaiheet perustuvat toinen toisiinsa.

- ▶ Suorita vaiheet kuvatussa järjestyksessä, jotta laite voidaan ottaa käyttöön oikealla tavalla.

Edellytys: Olet kirjautunut sisään käyttäjätyyppin **OEM** henkilönä (katso "Sisäänkirjautuminen käyttöönottoa varten", Sivu 77).

Sovelluksen valinta

- Sovellus valinta

Perusasetukset

- Ohjelmaoptiot aktivointi
- Päiväyksen ja kellonajan asetus
- Yksiköiden asetus

Akselien konfigurointi

EnDat-liitännällä:

- Akseleiden konfigurointi EnDat-liitännällä varustettuja mittalaitteita varten
- Virheenkorjauksen suorittaminen
- Kierroskohtaisen pulssiluvun määrittäminen

1 V_{SS}- tai 11 μA_{SS}-liitännällä:

- Referenssimerkin haun päälekytkentä
- Akseleiden konfigurointi mittalaitteille 1 V_{SS}- tai 11 μA_{SS}-liitännällä
- Virheenkorjauksen suorittaminen
- Kierroskohtaisen pulssiluvun määrittäminen

-
- Kara-akseli konfigurointi
 - Akselikytkentä
 - Halkaisija-akseli
-

M-toimintojen konfigurointi

- M-vakiotoiminnot
 - Valmistajakohtaiset M-toiminnot
-

OEM-Alue

- Dokumentaation lisäys
 - Käynnistysnäyttöruudun lisäys
 - OEM-palkki konfigurointi
 - Näytön mukautus
 - Virheilmoitusten mukautus
 - OEM-asetusten varmuuskopiointi ja palautus
 - Laitteen määrittäminen näyttökuvan kaappaamista varten
-

Tietojen tallennus varmuuskopioimalla

- Tallenna asetukset
- Käyttäjätiedostojen tallennus

OHJE

Konfiguraatietojen menetys tai vahingoittuminen!

Jos irrotat laitteen virtalähteestä, kun se on vielä päällä, konfiguraatietiedot voivat hävitä tai vahingoittua.

- ▶ Tee konfiguraatietiedoista varmuuskopio ja säilytä myöhempää palauttamista varten.

4.4 Sovellus valinta

Laitteen käyttöönoton yhteydessä voit valita kahden standardisovelluksen välillä: **Jyrsintä** ja **Poraus**.

Toimituksen yhteydessä laitteen käyttösovellus on **Jyrsintä**.



Jos muutat laitteen sovellustilaa, kaikki akselin asetukset nollataan.

Asetukset ► Huolto ► OEM-Alue ► Asetukset

Parametri	Selite
Sovellus	Sovellustilan tyyppi; muutos tulee voimaan uudelleenkäynnistyksen jälkeen Asetukset: <ul style="list-style-type: none"> ■ Jyrsintä ■ Poraus ■ Säteisporaus (ohjelmisto-optio) Standardiarvo: Jyrsintä

4.5 Perusasetukset

4.5.1 Ohjelmaoptiot aktivointi

Muut **Ohjelmaoptiot** voidaan aktivoida ja siihen tarvitaan **Lisenssiavain**.



Aktivoidut **Ohjelmaoptiot** voit tarkastaa yleiskatsausten sivulla.
Lisätietoja: "Ohjelmaoptiot: tarkastus", Sivun 83

Lisenssiavaimen pyyntö

Voit pyytää lisenssiavaimen seuraavin toimenpitein:

- Laitetietojen lukeminen lisenssiavaimen pyyntöä varten
- Hakemuksen luonti lisenssiavainpyyntöä varten

Laitetietojen lukeminen lisenssiavaimen pyyntöä varten



- Napauta päävalikossa **Asetukset**.



- Napauta **Yleistä**.
- Napauta **Laitetiedot**.
- > Laitetietojen yleiskuvaus avataan.
- > Näytöllä esitetään tuotteen nimi, tunnusnumero, sarjanumero ja laiteohjelmiston versio.
- Ota yhteys HEIDENHAIN-huolto-yhtiöön ja pyydä laitteen lisenssiavainta antamalla näytettävät laitetiedot.
- > Lisenssiavain ja lisenssitiedot luodaan ja lähetetään sähköpostitse.

Hakemuksen luonti lisenssiavainpyyntöä varten



- ▶ Napauta päävalikossa **Asetukset**.



- ▶ Napauta **Huolto**.
- ▶ Napauta **Ohjelmaoptiot**.
- ▶ Maksullisen ohjelmisto-option pyytämiseksi napauta **Vaihtoehtojen pyyntö**.
- ▶ Maksuttoman testioption pyytämiseksi napauta **Testivalintojen pyyntö**.
- ▶ Valitse haluamasi ohjelmisto-optio napauttamalla vastaavaa hakamerkkiä.



- ▶ Määrittelyn palauttamiseksi napauta vastaavan ohjelmisto-option hakamerkkiä.

- ▶ Napauta **Pyynnön luonti**.
- ▶ Valitse haluttu tallennuspaikka, johon lisenssihakemus tulee tallentaa.
- ▶ Syötä sisään asianomainen tiedostonimi.
- ▶ Vahvista syöte valitsemalla **RET**.
- ▶ Napauta **Tallenna nimellä**.
- ▶ Lisenssihakemus luodaan ja tallennetaan valittuun kansioon.
- ▶ Kun lisenssihakemus on laitteessa, siirrä tiedosto liitettyyn USB-massamuistilaitteeseen (FAT32-muoto) tai verkkosemaan.
Lisätietoja: "Ohjelmien ja tiedostojen hallinta", Sivu 147
- ▶ Ota yhteys HEIDENHAIN-huoltoyhtiöön, lähetä lisenssihakemus ja pyydä pyydä lisenssiavainta.
- ▶ Lisenssiavain ja lisenssitiedot luodaan ja lähetetään sähköpostitse.

Lisenssiavaimen vapautus

Lisenssiavain voidaan vapauttaa usealla eri tavalla:

- Lisenssiavaimen lukeminen laitteeseen lähetetystä lisenssitiedostosta
- Lisenssiavaimen syöttäminen laitteeseen manuaalisesti

Lisenssiavaimen lukeminen lisenssitiedostosta



- ▶ Napauta päävalikossa **Asetukset**.



- ▶ Napauta **Huolto**.
- ▶ Avaa peräjälkeen:
 - **Ohjelmaoptiot**
 - **Vaihtoehtojen aktivointi**
- ▶ Napauta **Lisenssitiedoston lukeminen**.
- ▶ Valitse lisenssitiedosto järjestelmään USB-massamuistissa tai verkkoasemassa.
- ▶ Vahvista valinta painamalla **Valitse**.
- ▶ Napauta **OK**.
- > Lisenssiavain aktivoidaan.
- ▶ Napauta **OK**.
- > Ohjelmisto-optiosta riippuen voidaan tarvita uudelleenkäynnistys.
- ▶ Vahvista uudelleenkäynnistys valitsemalla **OK**.
- > Aktivoitu ohjelmisto-optio on käytettävissä.

Lisenssiavaimen syöttäminen manuaalisesti



- ▶ Napauta päävalikossa **Asetukset**.



- ▶ Napauta **Huolto**.
- ▶ Avaa peräjälkeen:
 - **Ohjelmaoptiot**
 - **Vaihtoehtojen aktivointi**
- ▶ Syötä lisenssiavain sisään syöttökenttään **Lisenssiavain**.
- ▶ Vahvista syöte valitsemalla **RET**.
- ▶ Napauta **OK**.
- > Lisenssiavain aktivoidaan.
- ▶ Napauta **OK**.
- > Ohjelmisto-optiosta riippuen voidaan tarvita uudelleenkäynnistys.
- ▶ Vahvista uudelleenkäynnistys valitsemalla **OK**.
- > Aktivoitu ohjelmisto-optio on käytettävissä.

Ohjelmaoptiot: tarkastus

Yleiskatsausten sivulla voit tarkastaa, mitkä **Ohjelmaoptiot** laitteeseen on vapautettu.



- ▶ Napauta päävalikossa **Asetukset**.



- ▶ Napauta **Huolto**.
- ▶ Avaa peräjälkeen:
 - **Ohjelmaoptiot**
 - **Yleiskatsaus**
- > **Ohjelmaoptiot**, jotka on vapautettu, näytetään luettelossa.

4.5.2 Päiväyksen ja kellonajan asetus

Asetukset ► Yleistä ► Päiväys ja kellonaika

Parametri	Selite
Päiväys ja kellonaika	Laitteen hetkellinen päiväys ja hetkellinen kellonaika <ul style="list-style-type: none"> ■ Asetukset: vuosi, kuukausi, päivä, tunti, minuutti ■ Standardiasetus: nykyinen järjestelmäaika
Nollapistemuoto	Päiväyksen näytön muoto Asetukset: <ul style="list-style-type: none"> ■ MM-DD-YYYY: kuukausi, päivä, vuosi ■ DD-MM-YYYY: päivä, kuukausi, vuosi ■ YYYY-MM-DD: vuosi, kuukausi, päivä ■ Standardiasetus: YYYY-MM-DD (esim. "2016-01-31")

4.5.3 Yksiköiden asetus

Voit asettaa erilaisia parametreja yksiköille, pyöristysmenettelyille ja pilkun jälkeisille merkkipaikoille.

Asetukset ► Yleistä ► Yksiköt

Parametri	Selite
Lineaariarvojen yksikkö	Lineaariarvojen yksikkö <ul style="list-style-type: none"> ■ Asetukset: Millimetriä tai Tuumaa ■ Standardiasetus: Millimetriä
Lineaariarvojen pyöristysmenettely	Lineaariarvojen pyöristysmenettely Asetukset: <ul style="list-style-type: none"> ■ Kaupallinen: Pilkun jälkeiset merkkipaikat 1 ... 4 pyöristetään alaspäin, pilkun jälkeiset merkkipaikat 5 ... 9 pyöristetään ylöspäin ■ Pyöristys alas: Pilkun jälkeiset merkkipaikat 1 ... 9 pyöristetään alaspäin ■ Pyöristys: Pilkun jälkeiset merkkipaikat 1 ... 9 pyöristetään ylöspäin ■ Leikkaus: Pilkun jälkeiset merkkipaikat typistetään pyöristämättä ylös- tai alaspäin ■ Kierrokset 0 ja 5: Pilkun jälkeiset merkkipaikat ≤ 24 tai ≥ 75 pyöristetään arvoon 0, pilkun jälkeiset merkkipaikat ≥ 25 tai ≤ 74 pyöristetään arvoon 5 ("kantapyöristys") ■ Standardiasetus: Kaupallinen
Lineaariarvojen pilkun jälkeiset merkkipaikat	Lineaaristen arvojen pilkun jälkeisten merkkipaikkojen lukumäärä Asetusalue: <ul style="list-style-type: none"> ■ Millimetriä: 0 5 ■ Tuumaa: 0 7 Standardiarvo: <ul style="list-style-type: none"> ■ Millimetriä: 4 ■ Tuumaa: 6

Parametri	Selite
Kulma-arvojen yksikkö	<p>Kulma-arvojen yksikkö</p> <p>Asetukset:</p> <ul style="list-style-type: none"> ■ Radiantti: Kulma radianttina (rad) ■ Desimaaliaste: Kulma asteissa (°) pilkun jälkeisillä merkkipaikoilla ■ Aste-Min-Sek: Kulma asteina (°), minuutteina ['] ja sekunteina ["] ■ Standardiasetus: Desimaaliaste
Kulma-arvojen pyöristysmenettely	<p>Kulman desimaaliarvojen pyöristysmenettely</p> <p>Asetukset:</p> <ul style="list-style-type: none"> ■ Kaupallinen: Pilkun jälkeiset merkkipaikat 1 ... 4 pyöristetään alaspäin, pilkun jälkeiset merkkipaikat 5 ... 9 pyöristetään ylöspäin ■ Pyöristys alas: Pilkun jälkeiset merkkipaikat 1 ... 9 pyöristetään alaspäin ■ Pyöristys: Pilkun jälkeiset merkkipaikat 1 ... 9 pyöristetään ylöspäin ■ Leikkaus: Pilkun jälkeiset merkkipaikat työstetään pyöristämättä ylös- tai alaspäin ■ Kierrokset 0 ja 5: Pilkun jälkeiset merkkipaikat ≤ 24 tai ≥ 75 pyöristetään arvoon 0, pilkun jälkeiset merkkipaikat ≥ 25 tai ≤ 74 pyöristetään arvoon 5 ("kantapyöristys") ■ Standardiasetus: Kaupallinen
Kulma-arvojen pilkun jälkeiset merkkipaikat	<p>Kulman arvojen pilkun jälkeisten merkkipaikkojen lukumäärä</p> <p>Asetusalue:</p> <ul style="list-style-type: none"> ■ Radiantti: 0 7 ■ Desimaaliaste: 0 5 ■ Aste-Min-Sek: 0 2 <p>Standardiarvo:</p> <ul style="list-style-type: none"> ■ Radiantti: 5 ■ Desimaaliaste: 3 ■ Aste-Min-Sek: 0
Desimaalierotusmerkki	<p>Erotusmerkit arvojen esittämistä varten</p> <ul style="list-style-type: none"> ■ Asetukset: Valitse tai Pilkku ■ Standardiasetus: Valitse

4.6 Akseleiden konfigurointi

Menettely riippuu liitetyn mittalaitteen liitännätyyppistä ja akselin tyypistä:

- EnDat-liitännällä varustetut mittalaitteet:
Mittalaitteet vastaanottaa parametrit automaattisesti.
Lisätietoja: "Akseleiden konfigurointi EnDat-liitännällä varustettuja mittalaitteita varten", Sivu 88
- Mittalaitteet liitännätyyppillä 1 V_{SS} tai 11 μA_{SS}:
Parametrit on määritettävä manuaalisesti:
- Akselityyppi **Kara**, **Vaihdekara** ja **Kara suuntauksella**
Tulot ja lähdöt sekä lisäparametrit on määritettävä manuaalisesti.

Lisätietoja: "Kara-akseli S", Sivu 99

Laitteeseen tyypillisesti liitettyjen HEIDENHAIN-mittalaitteiden parametrit löytyvät tyypillisten mittalaitteiden yleiskatsauksesta.

Lisätietoja: "Tyypillisten mittalaitteiden kuvaus", Sivu 87

4.6.1 Akselikonfiguraation perusteet



Jotta voitaisiin käyttää toimintoja, kuten lauseenkäsittelyä, akselikonfiguraation on vastattava kunkin sovelluksen käytäntöjä.

Perusjärjestelmä sorveilla

Työkappaleen koneistuksessa sorvilla pääakselien X, Y ja Z koordinaattimäärittelyt perustuvat työkappaleen nollapisteeseen. Perusakseli sorvauksessa on karan pyörintäakseli. Tämä akseli on Z-akseli. X-akseli kulkee säteen tai halkaisijan suuntaan. Y-akseli on kohtisuorassa X-akselin ja Z-akselin suhteen ja sitä käytetään koneistuksessa työkappaleen keskipisteen ulkopuolella. Työkalun kärjen asema voidaan esittää yksiselitteisesti X- ja Y-koordinaattien avulla.

C-akselin kulmamäärittelyt perustuvat C-akselin nollapisteeseen.

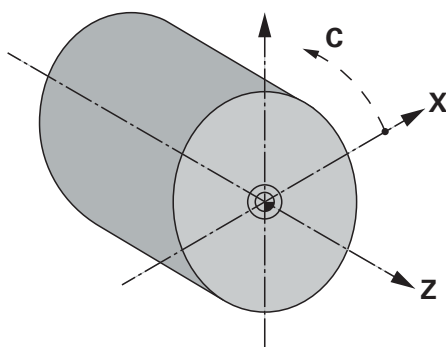

Kuva 25: Suorakulmaisen koordinaatiston määrittely työkappaleelle

4.6.2 Tyypillisten mittalaitteiden kuvaus

Seuraava yleiskatsaus sisältää HEIDENHAIN-mittalaitteiden parametrit, jotka tyypillisesti liitetään laitteeseen.



Jos muita mittalaitteita liitetään, katso tarvittavat parametrit asiaankuuluvasta laitedokumentaatiosta.

Pituusmittauslaitteet

Esimerkki tyypillisesti käytettävistä inkrementaalisisista mittalaitteista.

Mittalaitteet-Mallisarja	Liitäntä	Signaalijakso	Referenssimerkit	Maksimiliikepituus
LS 383	1 V _{SS}	20 µm	Yksi	Keskinen referenssimerkki
LS 388C	1 V _{SS}	20 µm	Koodattu	20 mm
LS 187/487C	1 V _{SS}	20 µm	Koodattu	20 mm
LB 382C	1 V _{SS}	40 µm	Koodattu	80 mm

Esimerkki tyypillisesti käytettävistä absoluuttisista mittalaitteista.

Mittalaitteet-Mallisarja	Liitäntä	Mittausaskel
LC 415	EnDat 2.2	5 nm

Kulmamittauslaitteet ja kulma-anturit

Esimerkki tyypillisesti käytettävistä inkrementaalisisista mittalaitteista.

Mittalaitteet-Mallisarja	Liitäntä	Pulssiluku/ Lähtösignaali per kierros	Referenssimerkit	Perusetäisyys
RON 285C	1 V _{SS}	18000	Koodattu	20°
RON 886C	1 V _{SS}	18000	Koodattu	20°
ROD 280C	1 V _{SS}	18000	Koodattu	20°
ROD 480	1 V _{SS}	1000 ... 5000	Yksi	-
ERN 180	1 V _{SS}	1000 ... 5000	Yksi	-
ERN 480	1 V _{SS}	1000 ... 5000	Yksi	-



Seuraavilla kaavoilla voit laskea kulmamittauslaitteiden välimatkakoodattujen referenssimerkkien perusetäisyyden:

Perusetäisyys = $360^\circ \div \text{Referenssimerkkien lukumäärä} \times 2$

Perusetäisyys = $(360^\circ \times \text{Perusetäisyys signaalijaksoina}) \div \text{Pulssiluku}$

Esimerkki tyypillisesti käytettävistä absoluuttisista mittalaitteista.

Mittalaitteet-Mallisarja	Liitäntä	Mittausaskel
ROC 425	EnDat 2.2	25-bitti
RCN 5310	EnDat 2.2	26-bitti

4.6.3 Akseleiden konfigurointi EnDat-liitännällä varustettuja mittalaitteita varten

Jos vastaava mittalaitteen sisääntulo on jo määritetty akselille laitteen asetuksissa, EnDat-liitännällä varustettu mittalaite tunnistetaan automaattisesti, kun mittalaite käynnistetään uudelleen ja asetuksia muutetaan. Vaihtoehtoisesti voit määrittää mittalaitteen tulon sen jälkeen, kun olet liittänyt mittalaitteen.

Edellytys: EnDat-liitännällä varustettu mittalaite on liitetty laitteeseen.

Asetukset ► **Akselit** ► **<Akselinimi>** ► **Mittauslaite**

Parametri	Selite
Mittalaitteen sisääntulo	Mittauslaitteen sisääntulon osoitus laitteen akselille Asetukset: <ul style="list-style-type: none"> ■ Ei kytketty ■ X1 ■ X2 ■ X3 Lisätietoja: "Laitekuvaus", Sivu 68
Liitäntä	Automaattisesti tunnistettu liitäntätyyppi EnDat
Tyypikilpi	Tiedot mittauslaitteesta, joka luettiin elektronisesta tyypikilvestä
Diagnoosi	Mittauslaitteen diagnoosin tulokset, mittauslaitteen toiminnan arviointi, esim. toimintareserveillä Lisätietoja: "EnDat-liitännällä varustettujen mittauslaitteiden diagnostiikka", Sivu 176
Mittalaitetyyppi	Liitetyn mittauslaitteen tyyppi Asetukset: <ul style="list-style-type: none"> ■ Pituusmittauslaite: Lineaariakseli ■ Kulmamittauslaite: Pyörintäakseli ■ Kulmamittauslaite pituusmittauslaitteena: Pyörintäakseli näytetään lineaariakselina ■ Standardiarvo: Riippuu liitetyistä mittauslaitteista
Mekaaninen siirto	Näytölle, jossa pyörintäakseli näytetään lineaariakselina: Liikepituus yksikössä mm per kierros <ul style="list-style-type: none"> ■ Asetusalue: 0.1 mm ... 1000 mm ■ Standardiarvo: 1.0
Referenssipisteen siirto	Referenssimerkin ja nollapisteen välisen siirron konfiguraatio Lisätietoja: "Referenssipisteen siirto", Sivu 89

Käyttö Kulmamittauslaite pituusmittauslaitteena

Kun määrität kulmamittauslaitetta tai kulma-anturia pituusmittauslaitteeksi, tiettyjä parametreja on noudatettava järjestelmän tietovuotojen estämiseksi.

- Muunnossuhde on valittava siten, että suurin liikealue 21474.483 mm ei ylitä.
- Referenssipisteen siirtoa tulisi käyttää ottaen huomioon suurin liikealue ± 21474.483 mm, koska tämä raja on voimassa sekä referenssipisteen siirtymän kanssa että ilman sitä.
- **Vain monikierroksiset kulma-anturit, joissa on EnDat 2.2:** Kulma-anturi on asennettava siten, että anturin ylivuoto ei häiritse koneen koordinaatteja.

Referenssipisteen siirto

Asetukset ► Akselit ► <Akselinimi> ► Mittauslaite ► Referenssimerkki ► Referenssipisteen siirto

Parametri	Selvitys
Referenssipisteen siirto	Referenssimerkin ja koneen nollapisteen välisen siirron laskennan aktivointi <ul style="list-style-type: none"> ■ Asetusalue: ON tai OFF ■ Standardiarvo: OFF
Referenssipisteen siirto	Referenssimerkin ja nollapisteen välisen siirron manuaalinen määrittely (mm tai aste valitusta mittauslaitteen tyypistä riippuen) Standardiarvo: 0.0000
Todellinen asema referenssipistesiiirtoa varten	Vastaanota vastaanottaa hetkellisen aseman referenssimerkin ja nollapisteen väliseksi siirroksi (mm tai aste valitusta mittauslaitteen tyypistä riippuen)

4.6.4 Akseleiden konfigurointi mittalaitteille 1 V_{SS}- tai 11 µA_{SS}-liitännällä

Asetukset ► Akselit ► <Akselinimi> ► Mittauslaite

Parametri	Selvitys
Mittalaitteen sisääntulo	Mittauslaitteen sisääntulon osoitus laitteen akselille Asetukset: <ul style="list-style-type: none"> ■ Ei kytketty ■ X1 ■ X2 ■ X3 Lisätietoja: "Laitekuvaus", Sivu 68
Inkrementaalisygnali	Liitetyn mittauslaitteen signaali Asetukset: <ul style="list-style-type: none"> ■ 1 V_{SS}: Sinimuotoinen jännitesignaali ■ 11 µA_{SS}: Sinimuotoinen virtasignaali ■ Standardiarvo: 1 V_{SS}
Mittalaitetyyppi	Liitetyn mittauslaitteen tyyppi Asetukset: <ul style="list-style-type: none"> ■ Pituusmittauslaite: Lineaariakseli ■ Kulmamittauslaite: Pyörintäakseli ■ Kulmamittauslaite pituusmittauslaitteena: Pyörintäakseli näytetään lineaariakselina ■ Standardiarvo: Riippuu liitetystä mittauslaitteesta
Signaalijakso	Pituusmittauslaitteille Signaalijakson pituus <ul style="list-style-type: none"> ■ Asetusalue: 0 001 µm ... 1000000.000 µm ■ Standardiarvo: 20 000
Pulssiluku	Kulmamittauslaitteille ja näytöille, joissa pyörintäakseli näytetään lineaariakselina: Viivojen lukumäärä <ul style="list-style-type: none"> ■ Asetusalue: 1 ... 1000000 ■ Standardiarvo: 1000

Parametri	Selvitys
Opetteluvaihe	Käynnistää opetteluviheen, jolla voidaan määrittää Pulssiluku kulmanmittauslaitteelle määritellyn kulma-anturin yhteydessä.
Näyttötila	Kulmanmittauslaitteille ja näytöille, joissa pyörintäakseli näytetään lineaariakselina: Asetukset: <ul style="list-style-type: none"> ■ $-\infty \dots \infty$ ■ $0^\circ \dots 360^\circ$ ■ $-180^\circ \dots 180^\circ$ ■ Standardiarvo: $-\infty \dots \infty$
Mekaaninen siirto	Näytölle, jossa pyörintäakseli näytetään lineaariakselina: Liikepituus yksikössä mm per kierros <ul style="list-style-type: none"> ■ Asetusalue: 0.1 mm ... 1000 mm ■ Standardiarvo: 1.0
Referenssimerkki	Määrittäminen Referenssimerkki Lisätietoja: "Referenssimerkki (Mittauslaite)", Sivü 92
Analogiasuodattimen taajuus	Analogisen alipäästösuodattimen taajuusarvo Asetukset: <ul style="list-style-type: none"> ■ : Häiriötaajuuksien yli 33 kHz vaimennus ■ : Häiriötaajuuksien yli 400 kHz vaimennus ■ Standardiarvo:
Päätöastus	Korvauskuorma heijasteiden välttämiseksi <ul style="list-style-type: none"> ■ Asetukset: ON tai OFF ■ Standardiarvo: ON
Virhevalvonta	Signaalivirheen valvonta Asetukset: <ul style="list-style-type: none"> ■ Pois: virheenvalvonta ei aktiivinen ■ Amplitudi: signaalivahvistuksen virheenvalvonta ■ Taajuus: signaalitaajuuden virheenvalvonta ■ Taajuus & amplitudi: signaalivahvistuksen ja signaalitaajuuden virheenvalvonta ■ Standardiarvo: Taajuus & amplitudi <div style="border: 1px solid black; padding: 5px; margin-top: 10px;"> <p> Jos jokin virhevalvonnan raja-arvoista ylittyy, näyttöön tulee varoitusviesti tai virheilmoitus.</p> </div>

Raja-arvot riippuvat liitetyn mittauslaitteen signaalista:

- Signaali **1 Vss**, asetus **Amplitudi**
 - Varoitusviesti jännitteellä $\leq 0,45$ V
 - Virheilmoitus jännitteellä $\leq 0,18$ V tai $\geq 1,34$ V
- Signaali **1 Vss**, asetus **Taajuus**
 - Virheilmoitus taajuudella ≥ 400 kHz
- Signaali **11 μ Ass**, asetus **Amplitudi**
 - Varoitusviesti virran arvolla $\leq 5,76$ μ A
 - Virheilmoitus virran arvolla $\leq 2,32$ μ A tai $\geq 17,27$ μ A
- Signaali **11 μ Ass**, asetus **Taajuus**
 - Virheilmoitus taajuudella ≥ 150 kHz

Parametri	Selvitys
LASKUSUUNTA	<p>Signaalintunnistus akseliliikkeen aikana</p> <p>Asetukset:</p> <ul style="list-style-type: none"> ■ Positiivinen: Ajosuunta vastaa mittauslaitteen laskentasuuntaa ■ Negatiivinen: Ajosuunta ei vastaa mittauslaitteen laskentasuuntaa ■ Standardiarvo: Positiivinen
Diagnoosi	Mittauslaitteen diagnoosin tulokset, mittauslaitteen toiminnan arviointi, esim. Lissajous-kuviolla

Kierroskohtaisen pulssiluvun määrittäminen

Kun kulmanmittauslaitteen liitäntätyyppi on 1 V_{SS} tai 11 μA_{SS}, voit määrittää tarkan kierroskohtaisen pulssiluvun opetteluvaiheen avulla.

Asetukset ▶ Akselit ▶ <Akselinimi> ▶ Mittauslaite

- ▶ Valitse **Mittalaitetyyppi**-pudotusluettelosta tyypiksi **Kulmamittauslaite**.
- ▶ Valitse **Näyttötila** asetukseen $-\infty \dots \infty$.
- ▶ Napauta **Referenssimerkki**.
- ▶ Valitse **Referenssimerkit**-pudotusluettelosta jokin seuraava vaihtoehto:
 - **Ei mitään:** Ei referenssimerkkiä saatavilla
 - **Yksi:** Mittalaite käyttää yhtä referenssimerkkiä
- ▶ Edelliseen näyttöön vaihtaaksesi napauta **Takaisin**.
- ▶ Käynnistä opetteluvaihe napauttamalla **Käynnistys**.
- ▶ Opetteluvaihe käynnistyy ja ohjattua toimintoa näytetään.
- ▶ Noudata ohjatussa toiminnossa annettuja ohjeita.
- ▶ Opetteluvaiheessa määritetty pulssiluku vastaanotetaan kenttään **Pulssiluku**.



Jos valitset toisen näyttötilan opetteluvaiheen jälkeen, määritetty pulssiluku pysyy tallennettuna.

Referenssimerkki (Mittauslaite)

Asetukset ► Akselit ► <Akselinimi> ► Mittauslaite ► Referenssimerkki



EnDat-sarjaliitännällä varustettujen sarjamittalaitteiden tapauksessa referenssimerkkiä ei ole, koska akselit referoidaan automaattisesti.

Parametri	Selvitys
Referenssimerkit	Referenssimerkkityypin asetus Asetukset: <ul style="list-style-type: none"> ■ Ei mitään: Ei referenssimerkkiä saatavilla ■ Yksi: Mittalaite käyttää yhtä referenssimerkkiä ■ Koodattu: Mittalaite käyttää välimatkakoodattuja referenssimerkkejä ■ Standardiarvo: Yksi
Maksimiliikepituus	Pituusmittauslaitteille koodatuilla referenssimerkeillä: Maksimiliikepituus absoluuttisen aseman määrittämiseen <ul style="list-style-type: none"> ■ Asetusalue: 0.1 mm ... 10000.0 mm ■ Standardiarvo: 20.0
Perusetäisyys	Kulmanmittauslaitteille koodatuilla referenssimerkeillä: Maksimiperusetäisyys absoluuttisen aseman määrittämiseen <ul style="list-style-type: none"> ■ Asetusalue: > 0° ... 360° ■ Standardiarvo: 10.0
Referenssimerkkipulssin käänteisarvo	Asetus, tulee referenssimerkit arvioida käänteisesti Asetukset <ul style="list-style-type: none"> ■ ON: Referenssipulssit tulee arvioida käänteisesti ■ OFF: Referenssipulssit ei arvioida käänteisesti ■ Standardiarvo: OFF
Referenssipisteen siirto	Referenssimerkin ja nollapisteen välisen siirron konfiguraatio Lisätietoja: "Referenssipisteen siirto", Sivü 89

Referenssipisteen siirto

Asetukset ► Akselit ► <Akselinimi> ► Mittauslaite ► Referenssimerkki ►

Referenssipisteen siirto

Parametri	Selvitys
Referenssipisteen siirto	Referenssimerkin ja koneen nollapisteen välisen siirron laskennan aktivointi <ul style="list-style-type: none"> ■ Asetusalue: ON tai OFF ■ Standardiarvo: OFF
Referenssipisteen siirto	Referenssimerkin ja nollapisteen välisen siirron manuaalinen määrittely (mm tai aste valitusta mittauslaitteen tyyppistä riippuen) Standardiarvo: 0.00000
Todellinen asema referenssipistesiiirtoa varten	Vastaanota vastaanottaa hetkellisen aseman referenssimerkin ja nollapisteen väliseksi siirroksi (mm tai aste valitusta mittauslaitteen tyyppistä riippuen)

4.6.5 Virheenkorjauksen suorittaminen

Mekaaniset vaikutukset, kuten esim. ohjausvirheet, kallistuminen pääteasemissa, tukipintojen toleranssit tai epäsuotuisa kiinnitys (Abbe-virhe) voivat johtaa mittausvirheisiin. Virheenkorjauksella laite voi automaattisesti tasata systemaattiset mittausvirheet työkappaleen koneistuksen aikana. Vertaamalla asetus- ja oloarvoja voidaan määrittellä yksi tai useampi korjauskerroin.

Tässä yhteydessä erotetaan seuraavat käsitteet.

- Lineaarinen virheenkorjaus (LEC): Korjauskerroin lasketaan mittanormaalini määritetystä pituudesta (asetuspituus) ja todellisesta liikematkasta (todellinen pituus). Korjauskerrointa sovelletaan lineaarisesti koko mittausalueelle.
- Jaksottainen lineaarinen virheenkorjaus (SLEC): Akseli on jaettu useaan osioon enintään 200 tukipisteen avulla. Kullekin osiolle määritetään erillinen korjauskerroin, jota sovelletaan.

OHJE

Mittalaitteen asetusten myöhemmät muutokset voivat johtaa mittausvirheisiin

Jos mittalaitteen asetuksia, kuten mittalaitteen tuloa, anturin tyyppiä, signaalijaksoa tai referenssimerkkejä muutetaan, aiemmin määritettyjä korjauskertoimia ei voida enää käyttää.

- ▶ Jos muutat mittalaitteen asetuksia, määritä virhekorjaus uudelleen.



Kaikille menetelmille virheen todellinen kulku on mitattava tarkasti, esim. vertailumittalaitteen tai kalibrointinormaalini avulla.



Lineaarinen virheenkorjaus ja jaksottainen lineaarinen virheenkorjaus eivät ole keskenään yhdisteltävissä.



Jos aktivoit referenssipisteen siirron, virheenkorjaus on määritettävä uudelleen. Tällä tavalla vältät mittausvirheet.

Lineaarisen virheenkorjauksen (LEC) määrittäminen

Linearisessa virheenkorjauksessa (LEC) laite käyttää korjauskerrointa, joka lasketaan mittanormaalien määrittämisestä pituudesta tai kulmasta (asetuspituus tai asetuskulma) ja todellisesta liikematkasta (olopituus tai olokulma). Korjauskerrointa sovelletaan koko mittausalueelle.

Polku: **Asetukset ▶ Akselit ▶ <Akselinimi> ▶ Virheen kompensointi ▶ Lineaarinen virheen kompensointi (LEC)**

Parametri	Selvitys
Kompensointi	<p>Mekaaniset vaikutukset koneen akseleihin kompensoidaan.</p> <p>Asetukset:</p> <ul style="list-style-type: none"> ■ ON: Kompensointi on aktiivinen ■ OFF: Kompensointi ei ole aktiivinen. ■ Standardiarvo: OFF <div style="border: 1px solid black; padding: 5px; margin-top: 10px;"> <p>i Jos Kompensointi kompensointi on aktiivinen, Ohjepituus ja Olopituus eivät ole muokattavissa tai luotavissa.</p> </div>
Ohjepituus	<p>Mittanormaalien pituuden määrittelypituus valmistajan ohjeiden mukaisesti</p> <p>Yksikkö: millimetri tai aste (mittalaitokohtainen)</p>
Olopituu s	<p>Määrittelypituus mitatulle pituudella (todellinen liikematka)</p> <p>Yksikkö: millimetri tai aste (mittalaitokohtainen)</p>
<p>i Lineaarinen virheen kompensointi (LEC) on niinkään mahdollinen kulmamittauslaitteilla, jos pyörintäkulma on alle 360°.</p>	

Jaksottaisen lineaarisen virheenkorjauksen (SLEC) määrittäminen

Jaksottaisen lineaarisen virheenkorjauksen (SLEC) yhteydessä akseli jaetaan useaan liikeosioon enintään 200 tukipisteen avulla. Todellisen liikepituuden poikkeamat liikematkan pituudesta kullakin liikeosiolla tuottavat kompensatioarvoja, jotka kompensoivat akselin mekaanisia vaikutuksia.



Kun kulmamittauslaitteelle valitaan näyttötila $-\infty \dots \infty$, kulmamittauslaitteiden virheenkorjaus ei vaikuta tukipistetaulukon negatiivisiin arvoihin.

Asetukset ► Akselit ► <Akselinimi> ► Virheen kompensatio ► Jaksottainen lineaarinen virheen kompensointi (SLEC)

Parametri	Selite
Kompensaatio	Mekaaniset vaikutukset koneen akseleihin kompensoidaan. Asetukset: <ul style="list-style-type: none"> ■ ON: Kompensaatio on aktiivinen ■ OFF: Kompensaatio ei ole aktiivinen. ■ Standardiarvo: OFF
	<div style="border: 1px solid black; padding: 5px;"> Jos Kompensaatio on aktiivinen, Tukipistetaulukko ei ole muokattavissa tai luotavissa. </div>
Tukipistetaulukko	Avaa tukipistetaulukon manuaalista muokkausta varten. Ohjaus näyttää tällöin kutakin liikeosiota. <ul style="list-style-type: none"> ■ Tukipisteasemat (P) ■ Kompensaatioarvot (D)
Tukipistetaulukon luonti	Avaa valikon, jotta voidaan luoda Tukipistetaulukko . Lisätietoja: "Tukipistetaulukon luonti", Sivu 96
Tukipistetaulukon luonti	
Polku:	Asetukset ► Akselit ► <Akselinimi> ► Virheen kompensatio ► Jaksottainen lineaarinen virheen kompensointi (SLEC) ► Tukipistetaulukon luonti

Parametri	Selvitys
Tukipisteiden lukumäärä	Tukipisteiden lukumäärä koneen mekaanisella akselilla <ul style="list-style-type: none"> ■ Asetusalue: 2 ... 200 ■ Standardiarvo: 2
Tukipisteiden etäisyys	Tukipisteiden etäisyys koneen mekaanisella akselilla <ul style="list-style-type: none"> ■ Standardiarvo: 100.00000
Alkupiste	Aloituspiste määrittelee, mistä asemasta lähtien kompensatiota käytetään akselilla. <ul style="list-style-type: none"> ■ Standardiarvo: 0.00000
Luo	Luo uuden tukipistetaulukon syötteiden yhteydessä. <ul style="list-style-type: none"> ▶ Syötä kompensatioarvo (D) "0,0" tukipisteelle 0. ▶ Syötä mittauksessa määritetyt kompensatioarvot kohtaan Kompensaatioarvo (D) luotuja tukipisteitä varten. ▶ Vahvista syötteet valitsemalla RET.

Tukipistetaulukon luonti

Asetukset ► Akselit ► <Akselinimi> ► Virheen kompensatio ►

Jaksottainen lineaarinen virheen kompensointi (SLEC) ► Tukipistetaulukon luonti

Parametri	Selvitys
Tukipisteiden lukumäärä	Tukipisteiden lukumäärä koneen mekaanisella akselilla <ul style="list-style-type: none"> ■ Asetusalue: 2 ... 200 ■ Standardiarvo: 2
Tukipisteiden etäisyys	Tukipisteiden etäisyys koneen mekaanisella akselilla <ul style="list-style-type: none"> ■ Standardiarvo: 100.00000
Alkupiste	Aloituspiste määrittelee, mistä asemasta lähtien kompensatiota käytetään akselilla. <ul style="list-style-type: none"> ■ Standardiarvo: 0.00000
Luo	Luo uuden tukipistetaulukon syötteiden yhteydessä.

Olemassa olevan tukipistetaulukon mukautus

Kun tukipistetaulukko on luotu jaksottain lineaarista virheenkorjausta varten, voit tarvittaessa mukauttaa tämän tukipistetaulukon.

Asetukset ▶ Akselit ▶ <Akselinimi> ▶ Virheen kompensatio ▶ Jaksottainen lineaarinen virheen kompensointi (SLEC)

- ▶ Deaktivoi **Kompensaatio** liukukytkimellä **ON/OFF**.
- ▶ Napauta **Tukipistetaulukko**.
- ▶ Tukipistetaulukossa näytetään **tukipisteiden sijaintikohdat (P)** ja **kompensaatioarvot (D)** kutakin liikeosiota varten.
- ▶ Mukauta **kompensaatioarvo (D)** tukipisteitä varten.
- ▶ Vahvista syötteet valitsemalla **RET**.
- ▶ Edelliseen näyttöön vaihtaaksesi napauta **Takaisin**.
- ▶ Aktivoi **Kompensaatio** liukukytkimellä **ON/OFF**.
- ▶ Mukautettua virheenkorjausta käytetään akselille.



Lisätietoja: "Jaksottaisen lineaarisen virheenkorjauksen (SLEC) määrittäminen", Sivu 95

4.6.6 Kara-akseli konfigurointi

Liitetyn työstökoneen kokoonpanosta riippuen sinun on määritettävä kara-akselin tulot ja lähdöt sekä muut parametrit ennen käyttöä. Jos työstökoneessa on **Vaihdekara**, voit määrittää myös vastaavat vaihdealueet.

Kara-akselin pyörinnän käynnistämiseen ovat käytettävissä **M-toiminnot** M3/M4 sekä manuaaliset toimenpiteet.

Jos **M-toiminnot** M3/M4 eivät ole käytettävissä, karaa voidaan käyttää vain manuaalisesti. Konfiguroi sitä varten digitaalisten tulojen **Karan käynnistys** ja **Kara-Seis** parametrit.

Kara-akselin ohjaus	Analoginen lähtö	Tulot	
		Karan käynnistys	Kara-Seis
Käsi käyttö (manuaalikäyttö)	osoitettu	osoitettu	osoitettu
M-toiminnot M3/M4	osoitettu	ei yhdistetty	ei yhdistetty

Alla oleva grafiikka näyttää konfigurointiprosessin:

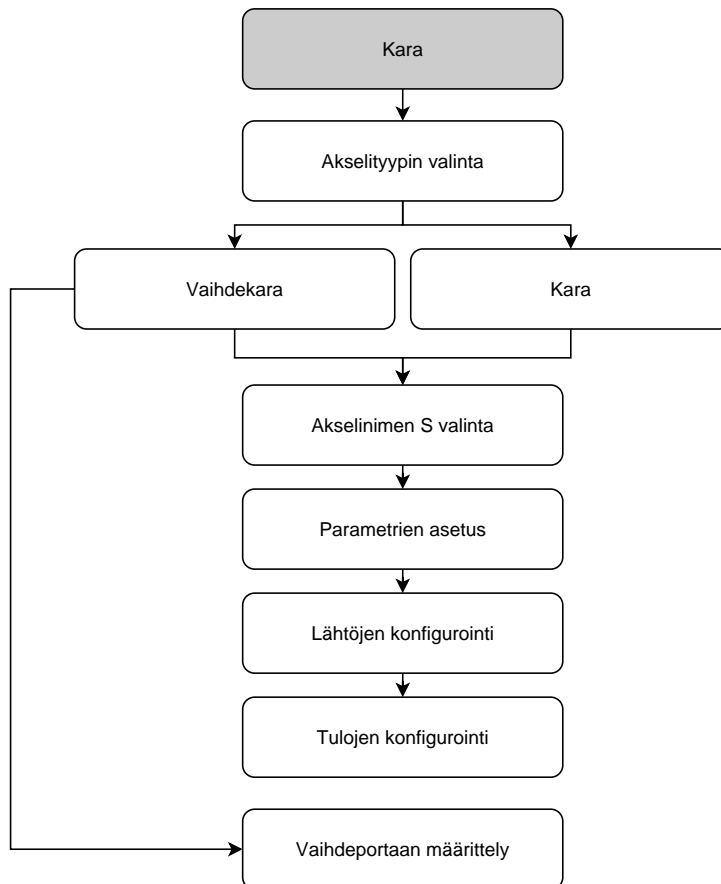

Kara-akseli S

Asetukset ► Akselit ► Kara-akseli S

Parametri	Selvitys
Akselinimi	Akselinimen määrittely, jota näytetään paikoituksen esikatselussa Asetukset: <ul style="list-style-type: none"> ■ S ■ Standardiasetus: S
Akselityyppi	Akselityypin määrittely Asetukset: <ul style="list-style-type: none"> ■ Ei määritelty ■ Kara ■ Vaihdekara
Mittauslaite	Liitetyn mittauslaitteen konfiguraatio Lisätietoja: "Tyypillisten mittalaitteiden kuvaus", Sivu 87
Virheen kompensatio	Lineaarisen virheenkorjauksen LEC tai jaksottaisen lineaarisen virheenkorjauksen SLEC konfigurointi Lisätietoja: "Virheenkorjauksen suorittaminen", Sivu 93
Lähdöt	Konfiguroidaan Lähdöt karaa varten Lisätietoja: "Lähdöt (S)", Sivu 100
Tulot	Konfiguroidaan Tulot karaa varten Lisätietoja: "Tulot (S)", Sivu 103
Vaihdealueet	Konfiguroidaan Vaihdealueet kohteelle Vaihdekara Lisätietoja: "Vaihdealueet", Sivu 106
Vaihdealueen valinta ulkoisen signaalin avulla	Valitaan Vaihdealueet kohteelle Vaihdekara ulkoisten signaalien avulla. Jotta Vaihdealueet voidaan vaihtaa, jännitteen DC 24 V on oltava nastassa X105.17/18/36. Asetukset <ul style="list-style-type: none"> ■ ON: Vaihdealueet valitaan ulkoisten signaalien kautta ■ OFF: Vaihdealueet valitaan manuaalisesti käyttötapojen avulla ■ Standardiarvo: OFF
Käynnistysaika ylemmälle karan kierroslukualueelle	Asetetaan Käynnistysaika pysähdyksistä maksimikierroslukuun Smax ylempää kierroslukualuetta varten <ul style="list-style-type: none"> ■ Asetusalue: 50 ms ... 10000 ms ■ Standardiarvo: 500
Käynnistysaika alemmalle karan kierroslukualueelle	Asetetaan Käynnistysaika pysähdyksistä maksimikierroslukuun Smax alemmaa kierroslukualuetta varten <ul style="list-style-type: none"> ■ Asetusalue: 50 ms ... 10000 ms ■ Standardiarvo: 500
Käynnistysaikojen ominaikäyrän taitepiste	Karan ylemmän ja alemman kierroslukualueen välisen rajan määrittely Käynnistysajan arvon on oltava vastaava kuin Smax . <ul style="list-style-type: none"> ■ Asetusalue: 0 1/min ... 2000 1/min ■ Standardiarvo: 1500
Karan minimikierrosluku	Karan minimikierrosluvun asetus <ul style="list-style-type: none"> ■ Asetusalue: 0 1/min ... 500 1/min ■ Standardiarvo: 50

Parametri	Selvitys
Maksimikierroslukua karan suunnattua pysäytystä varten	<p>Karan maksimikierrosluvun asetus suunnattua pysäytystä varten</p> <ul style="list-style-type: none"> ■ Asetusalue: 0 1/min ... 500 1/min ■ Standardiarvo: 30
	<div style="border: 1px solid black; padding: 5px;"> <p>i Toiminnon käyttämiseksi parametrille Karan asema on osoitettava tulo. Lisätietoja: "Tulot (S)", Sivu 103</p> </div>
Karan maksiminopeus kierteen lastuamista varten	<p>Karan maksimikierrosluvun asetus kierteen lastuamista varten, kun kierteen porausta käytetään.</p> <ul style="list-style-type: none"> ■ Asetusalue: 100 1/min ... 2000 1/min ■ Standardiarvo: 1000

Karan käynnistymisaikat

Arvo **Käynnistysaika** jakaa karan kierrosluvut kahteen alueeseen. Jokaista aluetta varten voit määrittellä oman käynnistymisaikan.

- **Käynnistysaika ylemmälle karan kierroslukualueelle:** Aikajakso, jossa käyttökäyttö kiihdyttää pysähdyksistä maksiminopeuteen **Smax**.
- **Käynnistysaika alemmalle karan kierroslukualueelle:** Aikajakso, jossa käyttökäyttö kiihdyttää pysähdyksistä maksiminopeuteen **Smax**.

Lähdöt (S)

Ulostulojen asetuksilla konfiguroidaan niiden moottori. Moottorityypistä riippuen sinun on tehtävä erilaisia asetuksia.

Asetukset ► Akselit ► S ► Lähdöt

Parametri	Selvitys
Moottorin tyyppi	<ul style="list-style-type: none"> ■ Kaksinapainen servomoottori: -10 V ... 10 V ■ Yksinäpainen servomoottori: 0 V ... 10 V ■ Askelmoottori

Moottorityyppi: Kaksinapainen servomoottori

Asetukset ► Akselit ► S ► Lähdöt

Parametri	Selite
Analoginen lähtö	Analogisen lähdön osoitus nastojen sijoittelun mukaan <ul style="list-style-type: none"> Standardiarvo: Ei kytketty
Analoginen lähtö on käänteiskoodattu	Aktivoidulla toiminnolla lähdön analogiasignaali käännetään. <ul style="list-style-type: none"> Standardiarvo: Ei ole aktivoitu
Smax	Määrittely Karan kierrosluku , joka saavutetaan käyttötilassa Umax <ul style="list-style-type: none"> Asetusalue: 1 1/min ... 10000 1/min Standardiarvo: 2000
Umax	Maksimijännite, joka annetaan analogialähdöllä, jotta saavutetaan Smax . <ul style="list-style-type: none"> Asetusalue: 1000 mV ... 10000 mV Standardiarvo: 9000
Käytön vapautus	Digitaalisen lähdön osoitus käyttöyksikön vapautusta varten nastojen sijoittelun mukaan <ul style="list-style-type: none"> Standardiarvo: Ei kytketty

Moottorityyppi: Yksinapainen servomoottori

Asetukset ► Akselit ► S ► Lähdöt

Parametri	Selite
Analoginen lähtö	Analogisen lähdön osoitus nastojen sijoittelun mukaan <ul style="list-style-type: none"> Standardiarvo: Ei kytketty
Analoginen lähtö on käänteiskoodattu	Aktivoidulla toiminnolla lähdön analogiasignaali käännetään. <ul style="list-style-type: none"> Standardiarvo: Ei ole aktivoitu
Smax	Määrittely Karan kierrosluku , joka saavutetaan käyttötilassa Umax <ul style="list-style-type: none"> Asetusalue: 1 1/min ... 10000 1/min Standardiarvo: 2000
Umax	Maksimijännite, joka annetaan analogialähdöllä, jotta saavutetaan Smax . <ul style="list-style-type: none"> Asetusalue: 1000 mV ... 10000 mV Standardiarvo: 9000
Karan vapautus myötäpäivään	Digitaalisen lähdön osoitus myötäpäiväisen pyörinnän vapautusta varten Tulo on konfiguroitava moottorityypin Yksinapainen servomoottori valinnan yhteydessä. <ul style="list-style-type: none"> Standardiarvo: Ei kytketty
Karan vapautus vastapäivään	Digitaalisen lähdön osoitus myötäpäiväisen pyörinnän vapautusta varten Tulo on konfiguroitava moottorityypin Yksinapainen servomoottori valinnan yhteydessä. <ul style="list-style-type: none"> Standardiarvo: Ei kytketty
Käytön vapautus	Digitaalisen lähdön osoitus käyttöyksikön vapautusta varten nastojen sijoittelun mukaan <ul style="list-style-type: none"> Standardiarvo: Ei kytketty

Moottorityyppi: Askelmoottori

Parametri	Selite
Lähtö askelmoottorille	Askelmoottorin lähdön osoitus nastojen sijoittelun mukaan <ul style="list-style-type: none"> Standardiarvo: Ei kytketty
Minimiaskeltaajuus	Liitetyn askelmoottorin minimiaskeltaajuuden määrittely <ul style="list-style-type: none"> Asetusalue: 0 kHz ... 1000 kHz Standardiarvo: 0 000
Maksimiaskeltaajuus	Liitetyn askelmoottorin maksimiaskeltaajuuden määrittely <ul style="list-style-type: none"> Asetusalue: 0 kHz ... 1000 kHz Standardiarvo: 20 000
Suuntasignaali on käänteinen	Toiminnon aktivointi, kun haluat muuttaa liitetyn askelmoottorin pyörimissuuntaa <ul style="list-style-type: none"> Standardiarvo: Ei ole aktivoitu
Smax	Määrittely Karan kierrosluku , joka saavutetaan käyttötilassa Umax <ul style="list-style-type: none"> Asetusalue: 1 1/min ... 10000 1/min Standardiarvo: 2000
Käytön vapautus	Digitaalisen lähdön osoitus käyttöyksikön vapautusta varten nastojen sijoittelun mukaan <ul style="list-style-type: none"> Standardiarvo: Ei kytketty

Tulot (S)

Asetukset ► Akselit ► S ► Tulot

Parametri	Selvitys
Digitaalisen tulon liikekäsky	Liikekäskyn konfigurointi karan digitaalisen tulon kautta; esim. nykäspainikkeet karan käynnistystä ja karan pysäytystä varten
Digitaalisten vapautusten tulot	Digitaalisten lähtöjen osoitus karan vapautusta varten
Kierroslukunäyttö analogisen tulon kautta	Olokierrosluvun näytön konfiguraatio; Määritä tulo, jos todellinen nopeus näytetään; kierrosluvun määrittely tulojännitteellä 5 V.





Digitaalisen tulon liikekäsky (S)

Asetukset ► Akselit ► S ► Tulot ► Digitaalisen tulon liikekäsky

Parametri	Selvitys
Digitaalisen liikekäskyn vapautus	Digitaalisten liikekäskyjen käyttö <ul style="list-style-type: none"> Asetukset: ON tai OFF Standardiarvo: OFF
Karan käynnistys	Digitaalisen tulon osoitus karan käynnistystä varten nastojen sijoittelun mukaan <ul style="list-style-type: none"> Standardiarvo: Ei kytketty
Kara-Seis	Digitaalisen tulon osoitus karan pysäytystä varten nastojen sijoittelun mukaan <ul style="list-style-type: none"> Standardiarvo: Ei kytketty

Digitaalisten vapautusten tulot (S)

Asetukset ► Akselit ► S ► Tulot ► Digitaalisten vapautusten tulot

Parametri	Selvitys
Karan valmius	<p>Digitaalisen tulon osoitus; näyttää, että kara on virheellisessä tilassa</p> <ul style="list-style-type: none"> Standardiarvo: Ei kytketty
Karan keskeytys	<p>Digitaalisen tulon osoitus; kytkee aktiivisessa tilassa karan määritetyn analogisen lähdön heti virrattomaksi. Karan liike pysäytetään ilman ramppia, kaikki automaattisesti liikkuvat akselit pysäytetään ja karan aktivointi estetään.</p> <div style="border: 1px solid black; padding: 5px; margin-top: 10px;"> <p> Koneen valmistaja on vastuussa karan pysäyttämisestä välittömästi.</p> </div> <ul style="list-style-type: none"> Standardiarvo: Ei kytketty
Karan suojalaite	<p>Digitaalisen tulon osoitus; näyttää, onko olemassa oleva karan suojalaite avattu tai suljettu. Tämä signaali vaikuttaa virheilmoitukseen ja ohjelmankulkuun.</p> <div style="border: 1px solid black; padding: 5px; margin-top: 10px;"> <p> Koneen valmistaja on vastuussa karan pysäyttämisestä välittömästi karan suojusten avautuessa.</p> </div> <ul style="list-style-type: none"> Standardiarvo: Ei kytketty
Pinoolin ääriasema +	<p>Digitaalisen tulon osoitus pinoolin ylempää rajakytkintä varten. Tuloa käytetään karan pyörintäsuunnan vaihtamisen kierteen lastuamisessa.</p> <ul style="list-style-type: none"> Standardiarvo: Ei kytketty
Pinoolin ääriasema -	<p>Digitaalisen tulon osoitus pinoolin alemmaa rajakytkintä varten. Tuloa käytetään karan pyörintäsuunnan vaihtamisen kierteen lastuamisessa.</p> <ul style="list-style-type: none"> Standardiarvo: Ei kytketty
Karan asema	<p>Digitaalisen tulon osoitus; Kun karan asetettu kierrosluku on pienempi kuin Maksimikierrosluku karan suunnattua pysäytystä varten, signaali kytkeytyy karan pysähdyksen yhteydessä haluttuun asemaan.</p> <ul style="list-style-type: none"> Standardiarvo: Ei kytketty
Karan vapautus vastapäivään	<p>Digitaalisen tulon osoitus karan vastapäiväistä pyörintäsuuntaa varten nastojen sijoittelun mukaan</p> <ul style="list-style-type: none"> Standardiarvo: Ei kytketty <div style="border: 1px solid black; padding: 5px; margin-top: 10px;"> <p> Ulkoisella tulosignaalilla on etusija verrattuna siihen, minkä pyörintäsuunnan OEM-palkki määrittelee tai mitä on ohjelmoitu valikossa Ohjelmointi</p> </div> <div style="border: 1px solid black; padding: 5px; margin-top: 10px;"> <p> Ulkoinen signaali arvioidaan vain, kun digitaalisessa tulossa Karan käynnistys on päällä vakiosuuruinen High-taso.</p> </div>

Kierroslukunäyttö analogisen tulon kautta (S)

Asetukset ► Akselit ► S ► Tulot ► Kierroslukunäyttö analogisen tulon kautta

Parametri	Selvitys
Kierroslukunäyttö analogisen tulon kautta	Karan kierroslukunäytön aktivointi paikoitusnäytössä <ul style="list-style-type: none"> ■ Asetukset: ON tai OFF ■ Standardiarvo: OFF
Kierroslukunäytön tulo	Analogisen tulon osoitus nastojen sijoittelun mukaan <ul style="list-style-type: none"> ■ Standardiarvo: Ei kytketty
Kierrosluku tulojännitteellä 5 V	Karan kierrosluvun määrittely syöttöjännitteellä 5 V <ul style="list-style-type: none"> ■ Standardiarvo: 2000



Mitattu tulosignaali lasketaan kertoimella **Kierrosluku tulojännitteellä 5 V**. Tulosta näytetään paikoitusnäytössä olokierroslukuna.

Vaihdealueet lisääminen

Asetukset ► Akselit ► S ► Vaihdealueet ► +

Parametri	Selvitys
	Uuden vaihdealueen lisääminen oletusnimellä

Vaihdealueet

Asetukset ► Akselit ► S ► Vaihdealueet

Parametri	Selvitys
Nimi	Nimen syöttö vaihdealueella <ul style="list-style-type: none"> Standardiarvo: Taso [n]
Smax	Määrittely Karan kierrosluku , joka saavutetaan käyttötilassa Umax <ul style="list-style-type: none"> Asetusalue: 1 1/min ... 10000 1/min Standardiarvo: 2000
Käynnistysaika ylemmälle karan kierroslukualueelle	Asetetaan vaadittu Käynnistysaika nopeuden Smax saavuttamiseen <ul style="list-style-type: none"> Asetusalue: 50 ms ... 10000 ms Standardiarvo: 500
Käynnistysaika alemmalle karan kierroslukualueelle	Asetetaan vaadittu Käynnistysaika nopeuden Smax saavuttamiseen <ul style="list-style-type: none"> Asetusalue: 50 ms ... 10000 ms Standardiarvo: 500
Käynnistysaikojen ominaikäyrän taitepiste	Karan kierrosluvun asetus, joka merkitsee siirtymistä karan ylemmältä alemmalle kierroslukualueelle <ul style="list-style-type: none"> Asetusalue: 0 1/min ... 2000 1/min Standardiarvo: 1500
Karan minimikierrosluku	Karan minimikierrosluvun asetus <ul style="list-style-type: none"> Asetusalue: 0 1/min ... 10000 1/min Standardiarvo: 50
Poista	Valittujen vaihdealueiden poistaminen

4.6.7 Kytkentätoiminnot

Asetukset ► Akselit ► Yleiset asetukset ► Kytkentätoiminnot

 Kytkentätoimintoja ei saa käyttää osana turvatoimintoa.

Parametri	Selvitys
Tulot	Digitaalisen tulon osoitus kullekin kytkentätoiminnot nastajärjestelyn mukaan Lisätietoja: "Tulot (Kytkentätoiminnot)", Sivu 107
Lähdöt	Digitaalisen lähdön osoitus kullekin kytkentätoiminnot nastajärjestelyn mukaan Lisätietoja: "Lähdöt (Kytkentätoiminnot)", Sivu 107

Tulot (Kytken t ätoiminnot)



Kytken t ätoimintoja ei saa k äytt ää osana turvatoimintoa.

Asetukset ▶ Akselit ▶ Yleiset asetukset ▶ Kytken t ätoiminnot ▶ Tulot

Parametri	Selvitys
Ohjausjännite päälle	Digitaalisen tulon osoitus ulkoisen ohjausjännitteen kyselyyn (esim. ohjaavalle koneelle) <ul style="list-style-type: none"> Standardiarvo: Ei kytketty
Hätä-Seis aktiivinen	Digitaalisen tulon osoitus kyselyyn, onko ulkoisesti liitetty Hätä-Seis-kytkin aktivoitu <ul style="list-style-type: none"> Standardiarvo: Ei kytketty

Lähdöt (Kytken t ätoiminnot)



Kytken t ätoimintoja ei saa k äytt ää osana turvatoimintoa.

Asetukset ▶ Akselit ▶ Yleiset asetukset ▶ Kytken t ätoiminnot ▶ Lähdöt

Parametri	Selvitys
Jäähdytysneste	Digitaalisen lähdön osoitus työstökoneen jäähdytysnesteen syötön aktivointia tai deaktivointia varten <ul style="list-style-type: none"> Standardiarvo: Ei kytketty
Käyttäjämääritteinen kytken t ätoiminto	Relel ähdön osoitus, joka kytkeytyy päälle muutaman sekunnin kuluttua laitteen sammuttamisesta. Esimerkki: Tämä piiri voi yhdistää laitteen päälle- ja poiskytkemisen ohjattavan työstökoneen päälle- ja poiskytketymiseen. <ul style="list-style-type: none"> Standardiarvo: Ei kytketty

4.6.8 Akselikytkentä

Jos kytket akselit keskenään, laite laskee kummankin akselin paikoitusarvot valitun laskentatyyppin mukaan. Paikoitusnäyttöön tulee vain pääakseli lasketulla paikoitusaseman arvolla.



Asetukset ► Akselit ► <Akselinimi>

Parametri	Selite
Akselityyppi	<p>Akselityypin määrittely</p> <p>Asetukset:</p> <ul style="list-style-type: none"> ■ Kytetty akseli: Akseli, jonka paikoitusarvolla lasketaan pääakselilla. <div style="border: 1px solid black; padding: 5px; margin: 5px 0;"> <p>i Kytettä akselit eivät ilmesty paikoitusnäyttöön. Paikoitusakseli näyttää vain pääakselin kummankin akselin lasketulla paikoitusaseman arvolla.</p> </div> <div style="border: 1px solid black; padding: 5px; margin: 5px 0;"> <p>i Kytettä akselilla laite mukauttaa akselinimet automaattisesti. Akselin nimi koostuu pääakselin akselinimestä ja valitusta laskentatypistä, esim. +X.</p> </div>
Kytetty pääakseli	<p>Pääakselin valinta, millä akseli on kytketty</p> <p>Standardiarvo: Ei ole</p>
Laskenta pääakselilla	<p>Pääakselin ja kytkentäakselin laskentatapa</p> <p>Asetukset:</p> <ul style="list-style-type: none"> ■ +: Paikoitusarvot lisätään (pääakseli + kytkentäakseli) ■ -: Paikoitusarvot vähennetään (pääakseli - kytkentäakseli) ■ Standardiarvo: +

4.6.9 Halkaisija-akseli

Jos et halua työskennellä peruspistetaulukon tai työkalutaulukon kanssa, voit aktivoida suoran syöttämisen akselilabelin X kautta.

Asetukset ▶ Akselit ▶ Yleiset asetukset ▶ Halkaisija-akseli

Parametri	Selvitys
Peruspisteen asetus akselilabelin avulla	<p>Asetus, tuleeko peruspisteen nopea asetus aktivoida akselilabelin avulla.</p> <div style="border: 1px solid black; padding: 5px; margin: 10px 0;"> <p> Peruspisteasetuksen aktivointi akselilabelin avulla voi tietyissä olosuhteissa johtaa mielivaltaisiin nolapisteen siirtymiin työkappaleen keskikohdasta.</p> </div> <p>Asetukset:</p> <ul style="list-style-type: none"> ■ ON: Peruspisteen asetus akselilabelin avulla on aktiivinen. ■ OFF: Peruspisteen asetus akselilabelin avulla on ei-aktiivinen. ■ Standardiarvo: OFF
Peruspisteen huomiointi CSS:llä	<p>Asetus, tuleeko peruspisteet huomioida CSS:n yhteydessä</p> <div style="border: 1px solid black; padding: 5px; margin: 10px 0;"> <p> Peruspisteasetuksen huomiointi CCS:n yhteydessä voi johtaa siihen, että CSS ei enää vaikuta työkappaleen fyysiseen keskipisteeseen.</p> </div> <p>Asetukset:</p> <ul style="list-style-type: none"> ■ ON: Peruspisteen arvon huomiointi, kun CSS on aktiivinen ■ OFF: Peruspisteen arvon huomiointi, kun CSS ei ole aktiivinen ■ Standardiarvo: OFF

4.6.10 Referenssimerkki

Asetukset ► Akselit ► Yleiset asetukset ► Referenssimerkki

Parametri	Selvitys
Referenssimerkkihaku laitteen käynnistyksen jälkeen	Referenssimerkkihaun asetukset laitteen käynnistyksen jälkeen Asetukset: <ul style="list-style-type: none"> ■ ON: Referenssimerkkihaku on suoritettava laitteen käynnistyksen jälkeen ■ OFF: Referenssimerkkihakua ei vaadita laitteen käynnistyksen jälkeen ■ Standardiarvo: ON
Referenssimerkkihaun keskeytys kaikille käyttäjille mahdollinen	Asetus, voivatko kaikki käyttäjät peruuttaa referenssimerkkihaun Asetukset <ul style="list-style-type: none"> ■ ON: Kaikki käyttäjät voivat peruuttaa referenssimerkkihaun ■ OFF: Vain käyttäjät OEM tai Setup voivat peruuttaa referenssimerkkihaun ■ Standardiarvo: OFF
Referenssimerkin haku	Käynnistys käynnistää referenssimerkkihaun ja avaa työalueen
Referenssimerkkihaun tila	Näyttö, onnistuiko referenssimerkkihaku. Näyttö: <ul style="list-style-type: none"> ■ Onnistui ■ Ei onnistunut
Referenssimerkkihaun keskeytys	Näyttö, onko referenssimerkkihaku peruutettu Näyttö: <ul style="list-style-type: none"> ■ Kyllä ■ Ei

Referenssimerkin haun päällekytkentä

Referenssimerkkien avulla laite voi referoida koneen pöydän koneeseen. Jos referenssimerkin haku on kytketty päälle, laitteen käynnistämisen jälkeen näyttöön tulee ohjattu toiminta, joka kehottaa sinua siirtämään referenssimerkin haun akseleita.

Edellytys: Asennetuilla mittalaitteilla on referenssimerkit, jotka on määritetty akseliparametreihin.



EnDat-sarjaliitännällä varustettujen sarjamittalaitteiden tapauksessa referenssimerkkiä ei ole, koska akselit referoidaan automaattisesti.



Konfiguraatiosta riippuen automaattinen referenssimerkin haku voidaan keskeyttää myös laitteen käynnistyksen jälkeen.

Lisätietoja: "Referenssimerkki (Mittauslaite)", Sivu 92



▶ Napauta päävalikossa **Asetukset**.



▶ Napauta **Akselit**.

▶ Avaa peräjälkeen:

- **Yleiset asetukset**
- **Referenssimerkki**

▶ Aktivoi **Referenssimerkkihaku laitteen käynnistyksen jälkeen** liukukytkimellä **ON/OFF**.

> Referenssimerkkien yliajo on tehtävä laitteen jokaisen käynnistyksen jälkeen.

> Laitteen toiminnot ovat käytettävissä vasta referenssimerkkien haun jälkeen.

> Onnistuneen referenssimerkkihaun jälkeen referenssimerkkisymboli lakkaa vilkkumasta.

Lisätietoja: "Paikoitusnäytön käyttöelementit", Sivu 38

4.7 M-toimintojen konfigurointi



Seuraavat tiedot koskevat laitteita, joiden tunnusnumero on 1089178-xx, vain rajoitetusti.

Muokkauksia varten voidaan käyttää myös M-toimintoja (konetoiminnot) työstökoneen konfiguraatiosta riippuen. M-toiminnoilla voidaan vaikuttaa seuraaviin kertoimiin:

- työstökoneen toiminnot, kuten karan pyörinnän ja jäähdytysnesteen syötön kytkeminen päälle ja pois
- ohjelmanajo

Voit käyttää kaikkia M-toimintoja lausetyyppinä ohjelmoinnissa ja ohjelmanajossa.

Lisätietoja: "Konetoiminnot", Sivu 227

Voit halutessasi näyttää grafiikan M-toimintojen kutsumiseen ohjelmanajossa.

Lisätietoja: "M-toimintojen konfigurointi", Sivu 120

Laitteessa erotetaan M-vakiotoiminnot ja valmistajakohtaiset M-toiminnot.

4.7.1 M-vakiotoiminnot

Laite tulee seuraavia M-vakiotoimintoja (mukailee standardia DIN 66025/ISO 6983):

Koodi	Kuvaus
M2	Ohjelma SEIS/Kara SEIS/Jäähdytys POIS
M3	Karan pyörintä myötäpäivään
M4	Karan pyörintä vastapäivään
M5	Kara SEIS
M8	Jäähdytys PÄÄLLE
M9	Jäähdytys POIS
M30	Ohjelma SEIS/Kara SEIS/Jäähdytys POIS

Nämä M-toiminnot ovat koneesta riippumattomia, vaikkakin jotkut M-toiminnot riippuvat työstökoneen konfiguraatiosta (esim. karatoiminnot).

4.7.2 Valmistajakohtaiset M-toiminnot



Valmistajakohtaiset M-toiminnot M100 - M120 ovat käytettävissä vain, jos liitetty lähtö on konfiguroitu etukäteen.

Laite tukee myös valmistajakohtaisia M-toimintoja, joilla on seuraavat ominaisuudet:

- Numeroväli määritettävissä välillä M100 - M120.
- Toiminto riippuu koneen valmistajasta.
- Käytetään OEM-palkin painikkeessa

Lisätietoja: "OEM-palkki konfigurointi", Sivü 113

4.8 OEM-Alue

OEM-Alue mahdollistaa käyttöönottajalle tiettyjen laiteasetusten mukauttamisen:

- **Dokumentaatio:** OEM-dokumentaatio, esim. huolto-ohjeiden lisäys
- **Käynnistysnäyttöruutu:** Käynnistysnäytön määrittely yrityksen logolla
- **OEM-palkki:** OEM-palkin konfigurointi erityistoiminnoilla
- **Asetukset:** Sovelluksen valinta, näyttöelementtien ja ilmoitusten mukautus
- **Näyttökuvakaappaukset:** Laitteen määrittäminen näyttökuvia varten ohjelmalla ScreenshotClient

4.8.1 Dokumentaation lisäys

Voit tallentaa laitteen dokumentaation laitteeseen ja tarkastella niitä suoraan laitteessa.



Voit lisätä asiakirjoja vain *.pdf-tiedostomuodossa. Laite ei näytä eri tiedostomuodossa olevia asiakirjoja.

Asetukset ► Huolto ► OEM-Alue ► Dokumentaatio

Parametri	Selite
OEM-huolto-ohjeiden lisäys	Tiedoston valinta (Tiedostotyyppi: PDF). Tiedosto kopioidaan automaattisesti laitteen vastaavaan kansioon

4.8.2 Käynnistysnäyttöruudun lisäys

Kun käynnistät laitteen, voit näyttää OEM-valmistajan käynnistysnäyttöruudun, esim. yrityksen nimen ja yrityksen logon. Laite tukee myös valmistajakohtaisia M-toimintoja, joilla on seuraavat ominaisuudet:

- Tiedostotyyppi: PNG tai JPG
- Tarkkuus: 96 ppi
- Kuvamuoto: 16:10 (poikkeavat formaatit skaalataan suhteellisesti)
- Kuvakoko: maks. 1280 x 800 px

Asetukset ► Huolto ► OEM-Alue ► Käynnistysnäyttöruutu

Parametri	Selite
Käynnistysnäyttöruudun lisäys	Kuvatiedoston valinta käynnistysnäyttöä varten (tiedostotyyppi: PNG tai JPG) Lisätietoja: "Käynnistysnäyttöruudun lisäys", Sivu 113
Aloituskuvuruudun poistaminen	Poistotoiminto poistaa käyttäjän määrittelemän käynnistysnäytön ja esittää vakionäytön.



Kun varmuuskopioit käyttäjätiedostot, myös OEM-kohtainen käynnistysnäyttö varmuuskopioidaan ja voidaan palauttaa.

Lisätietoja: "Käyttäjätiedostojen tallennus", Sivu 125

4.8.3 OEM-palkki konfigurointi

Voit määrittää OEM-palkin ulkoasun ja valikkomerkinnot.



Jos määrität useampia valikkosyötteitä kuin **OEM-palkki** pystyy näyttämään, **OEM-palkki** on vieritettävissä pystysuunnassa.

Asetukset ► Huolto ► OEM-Alue ► OEM-palkki

Parametri	Selite
Näytä palkki	Näyttö OEM-palkki Asetukset: <ul style="list-style-type: none"> ■ ON: OEM-palkki näytetään vastaavan käyttötavan näyttöalueella ■ OFF: OEM-palkki ei tule näytölle Standardiarvo: OFF
Palkin syötteet	Konfiguroidaan Palkin syötteet kohteelle OEM-palkki

Palkkisyötteen lisäys

Asetukset ► Huolto ► OEM-Alue ► OEM-palkki ► Palkin syötteen ► +

Parametri	Selite
Kuvaus	Palkkisyötteen kuvaus kohdassa OEM-palkki
Tyyppi	Uuden palkkisyötteen valinta kohdassa OEM-palkki Asetukset: <ul style="list-style-type: none"> ■ Tyhjä ■ Logo ■ Karan kierrosluku ■ M-toiminto ■ Erikoistoiminnot ■ Dokumentti Standardiarvo: Tyhjä
Parametri	Käytettävissä olevat parametrit ovat tällöin riippuvaisia valitusta palkkisyöttestä: <ul style="list-style-type: none"> ■ Logo ■ Karan kierrosluku ■ M-toiminnot ■ Erikoistoiminnot ■ Dokumentti
Poista palkkisyöte	Palkkisyötteen poistaminen kohdasta OEM-palkki

OEM-logon konfigurointi

Voit näyttää OEM-kohtaisen yrityksen logon OEM-palkissa. Vaihtoehtoisesti voit avata PDF-tiedoston, jossa on OEM-dokumentaatio, napauttamalla OEM-logoa.

Asetukset ► Huolto ► OEM-Alue ► OEM-palkki ► Palkin syötteen ► Logo

Parametri	Selite
Kuvaus	Palkkisyötteen kuvaus kohdassa OEM-palkki
Tyyppi	Logo
Valitse logo	Halutun kuvan valinta esitystä varten
Linkki dokumentaatioon	Logon käyttäminen linkitetyn asiakirjan kutsumista varten Asetukset: <ul style="list-style-type: none"> ■ Ei mitään ■ Käyttöohje ■ OEM-huolto-ohjeet Standardiarvo: Ei mitään
Kuvatiedoston lataus	Valitun kuvatiedoston kopiointi muistipaikkaan /Oem/Images <ul style="list-style-type: none"> ■ Tiedostotyyppi: PNG, JPG, PPM, BMP tai SVG ■ Kuvakoko: maks. 140 x 70 px
Poista palkkisyöte	Palkkisyötteen poistaminen kohdasta OEM-palkki

Asetusarvot karan kierrosluvun konfigurointia varten

OEM-palkissa voit määrittää valikkosyötteen, jotka ohjaavat karan kierroslukua työstökoneen kokoonpanon mukaan.



Voit korvata määritettyjä karanopeuksia pitämällä kosketettuna **Karan kierrosluku** -kentän kara-akselin sillä hetkellä asetettuna olevaa arvoa.
Lisätietoja: "OEM-palkki-toimintojen kutsu aufrufen", Sivu 48

Asetukset ► Huolto ► OEM-Alue ► OEM-palkki ► Palkin syötteen ►
 Karan kierrosluku

Parametri	Selite
Kuvaus	Palkkisyötteen kuvaus kohdassa OEM-palkki
Tyyppi	Karan kierrosluku
Kara	S
Karan kierrosluku	Karan kierrosluvun asetus <ul style="list-style-type: none"> ■ Asetusalue: riippuu kara-akselin S konfiguraatiosta ■ Standardiarvo: 0
Poista palkkisyöte	Palkkisyötteen poistaminen kohdasta OEM-palkki

M-toimintojen konfigurointi



Seuraavat tiedot koskevat laitteita, joiden tunnusnumero on 1089178-xx, vain rajoitetusti.

OEM-palkissa voit määrittää valikkosyötteet, jotka ohjaavat M-toimintojen käyttöä työstökoneen kokoonpanon mukaan.



Valmistajakohtaiset M-toiminnot M100 - M120 ovat käytettävissä vain, jos liitetty lähtö on konfiguroitu etukäteen.

Asetukset ► Huolto ► OEM-Alue ► OEM-palkki ► Palkin syötteet ► M-toiminto

Parametri	Selite
Kuvaus	Palkkisyötteen kuvaus kohdassa OEM-palkki
Tyyppi	M-toiminto
M-toiminnon numero	Halutun M-toiminnon valinta Asetusalueet <ul style="list-style-type: none"> ■ 100.T ... 120.T (TOGGLE): vaihtuu kullakin painalluksella tilojen välillä) ■ 100.P ... 120.P (PULSE): Pituus voidaan asettaa määrittelemällä Pulssinkesto) ■ Standardiarvo: Tyhjä
Pulssinkesto	High-aktiivisen pulssin valinta Asetusalue <ul style="list-style-type: none"> ■ 8 ms ... 1500 ms ■ Standardiarvo: 500 ms
Toteuta uudelleenaloitus	Pulssinkeston uudelleenkäynnistys <ul style="list-style-type: none"> ■ Asetukset: ON tai OFF ■ Standardiarvo: OFF
Valitse aktiivisen toiminnon kuva	Halutun kuvan valinta aktiivisen toiminnon esitystä varten
Valitse ei-aktiivisen toiminnon kuva	Halutun kuvan valinta ei-aktiivisen toiminnon esitystä varten
Kuvatiedoston lataus	Valitun kuvatiedoston kopiointi muistipaikkaan /Oem/Images <ul style="list-style-type: none"> ■ Tiedostotyyppi: PNG, JPG, PPM, BMP tai SVG ■ Kuvakoko: maks. 100 x 70 px
Poista palkkisyöte	Palkkisyötteen poistaminen kohdasta OEM-palkki

Erikoistoimintojen konfigurointi



Seuraavat tiedot koskevat vain laitteita, joiden tunnusnumero on 1089179-xx.

OEM-palkissa voit valita valikkosyötteen, jotka ohjaavat liitetyn työstökoneen erikoistoimintoja.



Käytettävissä olevat toiminnot riippuvat laitteen ja liitetyn työstökoneen konfiguraatiosta.

Asetukset ► Huolto ► OEM-Alue ► OEM-palkki ► Palkin syötteen ► Erikoistoiminnot

Parametri	Selite
Kuvaus	Palkkisyötteen kuvaus kohdassa OEM-palkki
Tyyppi	Erikoistoiminnot
Toiminto	Halutun erikoistoiminnon valinta Asetukset: <ul style="list-style-type: none"> ■ Kierteen sorvaus ■ Karan pyörintäsuunta ■ Jäähdytysneste ■ Jäähdytysneste karakäytöllä ■ Tyokaluakselin uudelleenasetus Standardiarvo: Kierteen sorvaus
Kara	Vain toiminnolla Karan pyörintäsuunta: S
Valitse myötäpäiväisen karan pyörintäsuunnan kuva	Vain toiminnolla Karan pyörintäsuunta: Halutun kuvan valinta karan myötäpäiväistä pyörintää varten
Valitse vastapäiväisen karan pyörintäsuunnan kuva	Vain toiminnolla Karan pyörintäsuunta: Halutun kuvan valinta karan vastapäiväistä pyörintää varten
Valitse aktiivisen toiminnon kuva	Halutun kuvan valinta aktiivisen toiminnon esitystä varten
Valitse ei-aktiivisen toiminnon kuva	Halutun kuvan valinta ei-aktiivisen toiminnon esitystä varten
Kuvatiedoston lataus	Valitun kuvatiedoston kopiointi muistipaikkaan /Oem/Images <ul style="list-style-type: none"> ■ Tiedostotyyppi: PNG, JPG, PPM, BMP tai SVG ■ Kuvakoko: maks. 100 x 70 px
Poista palkkisyöte	Palkkisyötteen poistaminen kohdasta OEM-palkki

Asiakirjojen konfigurointi

OEM-palkissa voit määritellä valikkosyötteitä, jotka näyttävät lisädokumentteja. Sitä varten voit tallentaa laitteeseen vastaavan tiedoston PDF-muodossa:

Asetukset ► Huolto ► OEM-Alue ► OEM-palkki ► Palkin syötteen ► Dokumentti

Parametri	Selite
Kuvaus	Palkkisyötteen kuvaus kohdassa OEM-palkki
Tyyppi	Dokumentti
Valitse dokumentti	Halutun asiakirjan valinta
Valitse näytön kuva	Halutun kuvan valinta toiminnon esitystä varten
Kuvatiedoston lataus	Valitun kuvatiedoston kopiointi muistipaikkaan /Oem/Images
Poista palkkisyöte	Palkkisyötteen poistaminen kohdasta OEM-palkki

4.8.4 Näytön mukautus

Voit mukauttaa ohitusnäytön **käsi käytön** ja **MDI-käytön** valikoilla. Voit myös määrittää näytönäppäimistön rakenteen.

Näppäimistö rakenteen määrittely

Asetukset ► Huolto ► OEM-Alue ► Asetukset

Parametri	Selite
Näppäimistön rakenne	Näppäimistö rakenteen valinta Asetukset: <ul style="list-style-type: none"> ■ Standardi: Syötön vahvistus (Return) ■ TNC: Syötön vahvistus (Enter) Standardiarvo: Standardi

4.8.5 Ohjelman suorituksen mukautus

OEM-valmistajana voit määrittää ohjelmansuoritustavan. Voit määrittää esim. seuraavat toiminnot:

Ohjelman suoritus

Asetukset ► Huolto ► OEM-Alue ► Asetukset ► Ohjelman suoritus

Parametri	Selvitys
Automaattinen jatkokytkentä pinoolin ylemmän ääriaseman saavuttamisen yhteydessä	Automaattinen siirtyminen reikäkuvioiden käsittelyyn tapahtuu aina, kun ylempi pinoolin rajakytkin saavutetaan. <ul style="list-style-type: none"> ■ Asetukset: ON tai OFF ■ Standardiarvo: OFF
M-toiminnot	Konfiguraatio katso "M-toimintojen konfigurointi", Sivu 120

M-toimintojen konfigurointi

Asetukset ► Huolto ► OEM-Alue ► Asetukset ► Ohjelman suoritus ► M-toiminnot

Parametri	Selvitys
M-toiminnon numero	Uuden M-toiminnon numeron syöttö <ul style="list-style-type: none"> ■ Asetusalue: M2.0 ... M120.0 (0: M-toiminnot osoitettu lähtö kytketään ei-aktiiviseksi) ■ Asetusalue: M2.1 ... M120.1 (1: M-toiminnot osoitettu lähtö kytketään aktiiviseksi) ■ Asetusalue: M2.2 ... M120.2 (2: M-toiminnot osoitettu lähtö antaa High-aktiivisen pulssin 8 ms)
Automaattinen suoritus	Asetus, suoritetaanko yksittäinen M-toiminto automaattisesti ohjelmanajan aikana vai onko viesti kuitattava. <ul style="list-style-type: none"> ■ Asetukset: ON tai OFF ■ Standardiasetus: OFF Suoritus on kuitattava ■ ON Suoritusta ei ole kuitattava
Valitse dialogin kuva ohjelmanajan aikana	Halutun kuvan valinta esitystä varten ohjelmanajan aikana
Kuvatiedoston lataus	Valitun kuvatiedoston kopiointi muistipaikkaan /Oem/Images <ul style="list-style-type: none"> ■ Tiedostotyyppi: PNG, JPG, PPM, BMP tai SVG ■ Kuvakoko: maks. 160 x 160 px
Poista syöte	Syötteen poistaminen

4.8.6 Virheilmoitusten mukautus

OEM-valmistajana voit määrittellä tiettyjä virheilmoituksia, jotka joko korvaavat tavallisia virheilmoituksia tai laukaistaan lisäviesteinä määritellyillä tulosignaaleilla. Voit tehdä tämän luomalla tekstitietokannan, joka sisältää tietyt virheilmoitukset.

Tekstitietokanta luonti

Laite tarjoaa mahdollisuuden tuoda siihen oma tekstietokanta. Parametrin **Viestit** avulla voidaan näytölle ottaa erilaisia viestejä.

Luo OEM-virheilmoitusten tekstietokantaa varten tietokoneelle "*.xml" -tiedosto ja laadi merkinnät siinä oleville yksittäisille ilmoitusteksteille.

XML-tiedostossa on oltava UTF-8-tiedostokoodaus. Seuraava kuva esittää XML-tiedoston oikean rakenteen:

```

1  <?xml version="1.0" encoding="UTF-8"?>
2  <source version="1">
3    <entry id="ID_OEM_EMERGENCY_STOP">
4      <text lang="de">Der Not-Aus ist aktiv.</text>
5      <text lang="cs">Nouzové zastavení je aktivní.</text>
6      <text lang="en">The emergency stop is active.</text>
7      <text lang="fr">L&apos;arr&eacute;t d&apos;urgence est actif.</text>
8      <text lang="it">L&apos;arresto d&apos;emergenza &eacute; attivo.</text>
9      <text lang="es">La parada de emergencia est&eacute; activa.</text>
10     <text lang="ja">緊急停止がアクティブです。</text>
11     <text lang="pl">Wy&eacute;czenie awaryjne jest aktywne.</text>
12     <text lang="pt">O desligamento de emerg&eacute;ncia est&eacute; ativo.</text>
13     <text lang="ru">Активный аварийный останов.</text>
14     <text lang="zh">急停激活。</text>
15     <text lang="zh-tw">緊急停止啟動。</text>
16     <text lang="ko">비상 정지가 작동 중입니다.</text>
17     <text lang="tr">Acil kapatma etkin.</text>
18     <text lang="nl">De noodstop is actief.</text>
19   </entry>
20   <entry id="ID_OEM_CONTROL_VOLTAGE">
21     <text lang="de">Es liegt keine Steuerspannung an.</text>
22     <text lang="cs">Nen&iacute; pou&zito &eacute;adn&eacute; řídicí nap&eacute;ti.</text>
23     <text lang="en">No machine control voltage is being applied.</text>
24     <text lang="fr">Aucune tension de commande n&apos;est appliqu&eacute;e.</text>
25     <text lang="it">Non &eacute; applicata alcuna tensione di comando.</text>
26     <text lang="es">No est&eacute; aplicada la tensi&eacute;n de control.</text>
27     <text lang="ja">御電圧は適用されていません。</text>
28     <text lang="pl">Brak zasilania sterowania.</text>
29     <text lang="pt">N&ao; existe tens&eacute;o de comando.</text>
30     <text lang="ru">Управляющее напряжение отсутствует.</text>
31     <text lang="zh">无控制电压。</text>
32     <text lang="zh-tw">並無供應控制電壓。</text>
33     <text lang="ko">공급된 제어 전압이 없습니다.</text>
34     <text lang="tr">Kumanda gerilimi mevcut de&gilde;il.</text>
35     <text lang="nl">Er is geen sprake van stuurspanning.</text>
36   </entry>
37 </source>

```

Kuva 26: Esimerkki –XML-tiedosto tekstietokantaa varten

Tämä XML-tiedosto tuodaan sen jälkeen USB-massamuistin (FAT32-muoto) avulla laitteeseen ja kopioidaan sen jälkeen muistialueelle **Sisäinen/OEM**.

Asetukset ► Huolto ► OEM-Alue ► Asetukset ► Tekstitietokanta

Parametri	Selite
Valitse tekstietopankki	Laiteeseen tallennetun tiedostotyyppin "*.xml" tekstietokannan valinta Lisätietoja: "Tekstitietokanta luonti", Sivu 121
Peruuta tekstietopankin valinta	Valittuna olevan tekstietokannan peruutus

Virheilmoitusten konfigurointi

OEM-virheilmoitukset voidaan linkittää syötteisiin lisäviestinä. Virheilmoitukset näytetään sitten heti, kun tulo aktivoidaan. Tätä varten sinun on määritettävä virheilmoitukset vaadituille tulosignaaleille.

Asetukset ► Huolto ► OEM-Alue ► Asetukset ► Viestit

Parametri	Selite
Nimi	Viestin kuvaus
Tekstin tunnus tai tyyppi	Osoittavan viestin valinta. Voit syöttää tekstitunnuksen ja sen jälkeen valita olemassa olevan viestitekstin tekstitietokannasta. Vaihtoehtoisesti voit syöttää suoraan uuden viestitekstin.
	<div style="border: 1px solid black; padding: 5px;"> <p> Jos vaihdat laitteen käyttäjäkielen, käytetään tekstitietokannan viestien käännöksiä. Suoraan syötetyt viestitekstit eivät näy käännöksessä.</p> </div>
	Lisätietoja: "Tekstietokanta luonti", Sivu 121
Viestin tyyppi	Halutun viestityypin valinta Asetukset: <ul style="list-style-type: none"> ■ Standardi: Viesti näytetään, kun tulo on aktiivinen. ■ Kuittaus käyttäjän toimesta: Viestiä näytetään, kunnes käyttäjä kuittaa ilmoituksen. ■ Standardiarvo: Standardi
Sisääntulo	Digitaalisen tulon osoitus nastajärjestelyn mukaan viestin näyttämiseksi <ul style="list-style-type: none"> ■ Standardiarvo: Ei kytketty
Poista syöte	Ilmoitussyötteen poistaminen

4.8.7 OEM-asetusten varmuuskopiointi ja palautus

Kaikki OEM-alueen asetukset voidaan tallentaa tiedostona, jotta ne ovat käytettävissä tehdasasetusten palauttamisen jälkeen tai asennettavaksi useisiin laitteisiin.

OEM-alueen asetukset voidaan tallentaa ZIP-tiedostona USB-massamuistilaitteeseen tai liitettyyn verkkosemaan.

Asetukset ► Huolto ► OEM-Alue ► Varmuuskopiointi ja uudelleenperustaminen

Parametri	Selite
OEM-kohtaisten kansioden ja tiedostojen varmuuskopiointi	OEM-alueen asetusten tallennus ZIP-tiedostona
OEM-kohtaisten kansioden ja tiedostojen palautus	OEM-alueen asetusten palautus ZIP-tiedostosta

4.8.8 Laitteen määrittäminen näyttökuvan kaappaamista varten

ScreenshotClient

ScreenshotClient mahdollistaa näyttökuvan kaappamisen laitteen aktiivisesta näytöstä.

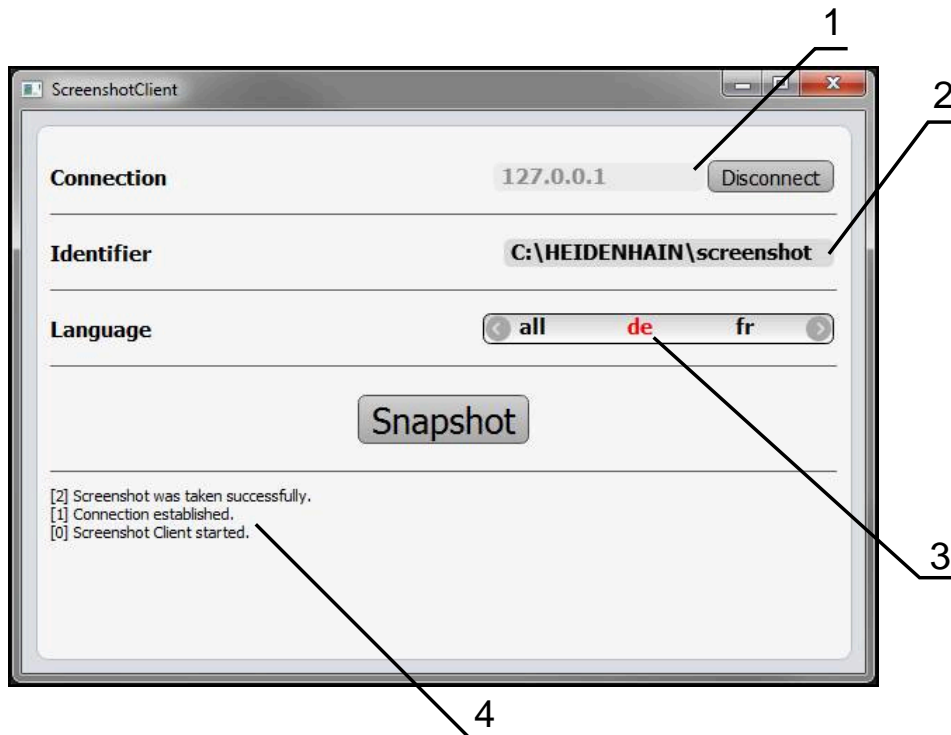

Kuva 27: Käyttöliittymä ScreenshotClient

- 1 Yhteystila
- 2 Tiedostopolku ja tiedostonimi
- 3 Kielivalinta
- 4 Tilailmoitukset

i ScreenshotClient sisältyy **ND 7000 Demo**-version vakioasennukseen.

📖 Yksityiskohtainen kuvaus on **ND 7000 Demo**-version käyttäjän käsikirjassa.

- ▶ https://www.heidenhain.de/de_DE/software/
- ▶ Kategorian valinta
- ▶ Tuoteperheen valinta
- ▶ Kielen valinta

Lisätietoja: "Tuotteen demo-ohjelmisto", Sivun 8

Näyttövalokuvien etäkäytön aktivointi

Jotta ScreenshotClient voitaisiin yhdistää laitteeseen tietokoneelta, **Näyttövalokuvien etäkäyttö** on aktivoitava laitteella.

Asetukset ► Huolto ► OEM-Alue

Parametri	Selite
Näyttövalokuvien etäkäyttö	<p>Verkkoliitännän sallinta ohjelmalla ScreenshotClient, jotta ScreenshotClient tietokone voi siepata laitteen näyttökuvan</p> <p>Asetukset:</p> <ul style="list-style-type: none"> ■ ON: Etäkäyttö mahdollinen ■ OFF: Etäkäyttö ei ole mahdollinen ■ Standardiarvo: OFF

 Laitteen sammuttamisen yhteydessä **Näyttövalokuvien etäkäyttö** deaktivoituu automaattisesti.

4.9 Tietojen tallennus varmuuskopioimalla

4.9.1 Tallenna asetukset

Laitteen asetukset voidaan tallentaa tiedostona, jotta ne ovat käytettävissä tehdasasetusten palauttamisen jälkeen tai asennettavaksi useisiin laitteisiin.

Asetukset ► Huolto ► Varmuuskopiointi ja uudelleenperustaminen

Parametri	Selite
Tallenna asetukset	Laitteen asetusten tallennus

Täydellinen varmuuskopiointi

Kun konfiguraatio on varmuuskopioitu, kaikki laiteasetukset tallennetaan.

- ▶ Napauta **Täydellinen varmuuskopiointi**.
- ▶ Aseta tarvittaessa USB-massamuistilaite (FAT32-muoto) laitteen olevaan USB-liitäntään.
- ▶ Valitse kansio, johon konfiguraatitiedot tulee kopioida.
- ▶ Syötä konfiguraatitietojen haluttu nimi, esim. "<yyyy-mm-dd>_config"
- ▶ Vahvista syöte valitsemalla **RET**.
- ▶ Napauta **Tallenna nimellä**.
- ▶ Vahvista onnistunut konfiguraation tallennus napauttamalla **OK**.
- > Konfiguraatitiedoston on tallennettu

USB-massamuistin turvallinen poistaminen



- ▶ Napauta päävalikossa **Tiedostonhallinta**.
- ▶ Siirry tallennuspaikkaluetteloon.
- ▶ Napauta **Turvallinen poistaminen**.
- > Viesti **Tietoväline voidaan nyt poistaa** tulee näkyviin.
- ▶ USB-massamuistin vetäminen pois

4.9.2 Käyttäjätiedostojen tallennus

Laitteen käyttäjätiedostot voidaan tallentaa tiedostona, jotta ne ovat käytettävissä tehdasetusten palauttamisen jälkeen. Asetusten varmuuskopiointiin yhteydessä laitteen koko konfiguraatio voidaan tallentaa varmuuskopioksi.



Kaikki tiedostot kaikista käyttäjäryhmistä, jotka on tallennettu vastaaviin kansioihin, varmuuskopioidaan käyttäjätiedostoiksi ja ne voidaan palauttaa.

System-kansion tiedostoja ei voi palauttaa.

Asetukset ► Huolto ► Varmuuskopiointi ja uudelleenperustaminen

Parametri	Selite
Käyttäjätiedostojen tallennus	Laitteen käyttäjätiedostojen tallennus

Varmuuskopion tallennuksen suorittaminen

Käyttäjätiedostot voidaan tallentaa ZIP-tiedostona USB-massamuistilaitteeseen tai liitettyyn verkkoasemaan.

- ▶ Avaa peräjälkeen:
 - **Varmuuskopiointi ja uudelleenperustaminen**
 - **Käyttäjätiedostojen tallennus**
- ▶ Napauta **Tallennus zip-tiedostona**.
- ▶ Aseta tarvittaessa USB-massamuistilaite (FAT32-muoto) laitteen USB-liitäntään.
- ▶ Valitse kansio, johon ZIP-tiedosto tulee kopioida.
- ▶ Syötä ZIP-tiedoston haluttu nimi, esim. "<yyyy-mm-dd>_config".
- ▶ Vahvista syöte valitsemalla **RET**.
- ▶ Napauta **Tallenna nimellä**.
- ▶ Vahvista onnistunut käyttäjätiedostojen tallennus napauttamalla **OK**.
- > Käyttäjätiedostot on tallennettu.

USB-massamuistin turvallinen poistaminen



- ▶ Napauta päävalikossa **Tiedostonhallinta**.
- ▶ Siirry tallennuspaikkaluetteloon.
- ▶ Napauta **Turvallinen poistaminen**.
- > Viesti **Tietoväline voidaan nyt poistaa** tulee näkyviin.
- ▶ USB-massamuistin vetäminen pois



5

asetus

5.1 Yleiskatsaus

Tämä luku sisältää kaikki tiedot laitteen asetuksia varten.

Asetusten aikana asetuksia tekevä henkilö (**Setup**) määrittää laitteen työstökoneella käyttöä varten vastaavissa käyttösovelluksissa. Näitä ovat mm. käyttäjien asetus sekä peruspistetaulukon ja työkalutaulukon luonti.



Sinun luettava ja ymmärrettävä luvun "Yleinen käyttö" sisältö, ennen kuin seuraavat tehtävät saa suorittaa.

Lisätietoja: "Yleinen käyttö", Sivü 17



Seuraavat toimenpiteet saa suorittaa vain ammattihenkilöstö.

Lisätietoja: "Henkilökunnan pätevyys", Sivü 14

5.2 Sisäänkirjautuminen asetuksia varten

5.2.1 Käyttäjän sisäänkirjautuminen

Käyttäjän **Setup** täytyy kirjautua sisään laitteen asetuksia varten.



- ▶ Napauta päävalikossa **Käyttäjän kirjautuminen**.
- ▶ Tarvittaessa kirjautuneena olevan käyttäjän täytyy ensin kirjautua ulos.
- ▶ Valitse käyttäjä **Setup**.
- ▶ Napauta syöttökenttää **Salasanan**.
- ▶ Syötä salasana "**setup**".



Jos salasana ei täsmää standardiasetukseen, se on kysyttävä asettajan (**Setup**) koneen valmistajan (**OEM**) yhteydessä.

Jos salasana ei ole enää tiedossa, ota yhteyttä HEIDENHAIN-huoltoedustajaan.



- ▶ Vahvasta syöte valitsemalla **RET**.
- ▶ Napauta **Kirjautuminen**.

5.2.2 Referenssimerkkihaku laitteen käynnistyksen jälkeen



Jos laite on konfiguroitu **kara-akselilla S**, sinun on määritettävä karanopeuden yläraja ennen mahdollista koneistusprosessia.

Lisätietoja: "Karan kierrosluvun ylärajan määrittely", Sivu 199



Jos referenssimerkin haku kytketään päälle laitteen käynnistämisen jälkeen, kaikki laitteen toiminnot estetään, kunnes referenssimerkin haku on suoritettu onnistuneesti.

Lisätietoja: "Referenssimerkki (Mittauslaite)", Sivu 92



EnDat-sarjaliitännällä varustettujen sarjamittalaitteiden tapauksessa referenssimerkkiä ei ole, koska akselit referoidaan automaattisesti.

Jos laitteen referenssimerkkihaku on kytketty päälle, ohjattu toiminto kehottaa sinua ajamaan akseleiden referenssimerkkien yli.

- ▶ Noudata sisäänkirjautumisen jälkeen ohjatun toiminnon ohjeita.
- > Onnistuneen referenssimerkkihaun jälkeen referenssimerkkisymboli lakkaa vilkkumasta.

Lisätietoja: "Paikoitusnäytön käyttöelementit", Sivu 38

Lisätietoja: "Referenssimerkin haun päällekytkentä", Sivu 111

5.2.3 Kielen asetus

Toimitustilassa käyttöliittymän kieli on englanti. Voit vaihtaa käyttöliittymän haluamallesi kielelle.



- ▶ Napauta päävalikossa **Asetukset**.



- ▶ Napauta **Käyttäjä**.
- > Sisäänkirjautunut käyttäjä on merkitty hakamerkillä.
- ▶ Valitse sisäänkirjautunut käyttäjä.
- > Käyttäjälle valittuna olevaa kieltä näytetään pudotusluettelossa **Kieli** vastaavan lipun avulla.
- ▶ Valitse pudotusluettelossa **Kieli** haluamaasi kieltä vastaava lippu.
- > Käyttöliittymää näytetään ensimmäisissä lisätiedoissa:

5.2.4 Salasanan muuttaminen

Konfiguraation väärinkäytön estämiseksi on salasana vaihdettava. Salasana on luottamuksellinen eikä sitä saa antaa muiden tietoon.



- ▶ Napauta päävalikossa **Asetukset**.



- ▶ Napauta **Käyttäjä**.
- > Sisäänkirjautunut käyttäjä on merkitty hakamerkillä.
- ▶ Valitse sisäänkirjautunut käyttäjä.
- ▶ Napauta **Salasanan**.
- ▶ Syötä nykyinen salasana.
- ▶ Vahvista syöte valitsemalla **RET**.
- ▶ Syötä ja toista uusi salasana.
- ▶ Vahvista syöte valitsemalla **RET**.
- ▶ Napauta **OK**.
- ▶ Sulje viesti valitsemalla **OK**.
- > Uusi salasana on käytettävissä seuraavan sisäänkirjautumisen yhteydessä.

5.3 Yksittäisvaiheet asetuksia varten

- i** Seuraavat yksittäiset asetusten vaiheet perustuvat toinen toisiinsa.
- ▶ Suorita vaiheet kuvatussa järjestyksessä, jotta laitteen asetukset voidaan tehdä oikealla tavalla.

Edellytys: Olet kirjautunut sisään käyttäjätyyppiin **Setup** henkilönä (katso "Sisäänkirjautuminen asetuksia varten", Sivu 127).

Perusasetukset

- Päiväyksen ja kellonajan asetus
- Yksiköiden asetus
- Käyttäjän määrittely ja konfigurointi
- Käyttöohjeen lisäys
- Verkon konfigurointi
- Verkkoasema konfiguraatio
- Käytön määrittely hiirellä, näppäimistöllä tai kosketusnäytöllä

Koneistusvaiheiden valmistelu

- Työkalutaulukon luonti
- Peruspistetaulukon luonti

Tietojen tallennus varmuuskopioimalla

- Tallenna asetukset
- Käyttäjätiedostojen tallennus

OHJE

Konfiguraatietietojen menetys tai vahingoittuminen!

Jos irrotat laitteen virtalähteestä, kun se on vielä päällä, konfiguraatietiedot voivat hävitä tai vahingoittua.

- ▶ Tee konfiguraatietiedoista varmuuskopio ja säilytä myöhempää palauttamista varten.

5.3.1 Perusasetukset

- i** Käyttöönottaja (**OEM**) on saattanut jo tehdä joitakin perusasetuksia.

Päiväyksen ja kellonajan asetus

Asetukset ► Yleistä ► Päiväys ja kellonaika

Parametri	Selite
Päiväys ja kellonaika	Laitteen hetkellinen päiväys ja hetkellinen kellonaika <ul style="list-style-type: none"> ■ Asetukset: vuosi, kuukausi, päivä, tunti, minuutti ■ Standardiasetus: nykyinen järjestelmäaika
Nollapistemuoto	Päiväyksen näytön muoto Asetukset: <ul style="list-style-type: none"> ■ MM-DD-YYYY: kuukausi, päivä, vuosi ■ DD-MM-YYYY: päivä, kuukausi, vuosi ■ YYYY-MM-DD: vuosi, kuukausi, päivä ■ Standardiasetus: YYYY-MM-DD (esim. "2016-01-31")

Yksiköiden asetus

Voit asettaa erilaisia parametreja yksiköille, pyöristysmenettelyille ja pilkun jälkeisille merkkipaikoille.

Asetukset ► Yleistä ► Yksiköt

Parametri	Selite
Lineaariarvojen yksikkö	Lineaariarvojen yksikkö <ul style="list-style-type: none"> ■ Asetukset: Millimetriä tai Tuumaa ■ Standardiasetus: Millimetriä
Lineaariarvojen pyöristysmenettely	Lineaariarvojen pyöristysmenettely Asetukset: <ul style="list-style-type: none"> ■ Kaupallinen: Pilkun jälkeiset merkkipaikat 1 ... 4 pyöristetään alaspäin, pilkun jälkeiset merkkipaikat 5 ... 9 pyöristetään ylöspäin ■ Pyöristys alas: Pilkun jälkeiset merkkipaikat 1 ... 9 pyöristetään alaspäin ■ Pyöristys: Pilkun jälkeiset merkkipaikat 1 ... 9 pyöristetään ylöspäin ■ Leikkaus: Pilkun jälkeiset merkkipaikat tyhistetään pyöristämättä ylös- tai alaspäin ■ Kierrokset 0 ja 5: Pilkun jälkeiset merkkipaikat ≤ 24 tai ≥ 75 pyöristetään arvoon 0, pilkun jälkeiset merkkipaikat ≥ 25 tai ≤ 74 pyöristetään arvoon 5 ("kantapyöristys") ■ Standardiasetus: Kaupallinen
Lineaariarvojen pilkun jälkeiset merkkipaikat	Lineaaristen arvojen pilkun jälkeisten merkkipaikkojen lukumäärä Asetusalue: <ul style="list-style-type: none"> ■ Millimetriä: 0 5 ■ Tuumaa: 0 7 Standardiarvo: <ul style="list-style-type: none"> ■ Millimetriä: 4 ■ Tuumaa: 6

Parametri	Selite
Kulma-arvojen yksikkö	<p>Kulma-arvojen yksikkö</p> <p>Asetukset:</p> <ul style="list-style-type: none"> ■ Radiantti: Kulma radianttina (rad) ■ Desimaaliaste: Kulma asteissa (°) pilkun jälkeisillä merkkipaikoilla ■ Aste-Min-Sek: Kulma asteina (°), minuutteina ['] ja sekunteina ["] ■ Standardiasetus: Desimaaliaste
Kulma-arvojen pyöristysmenettely	<p>Kulman desimaaliarvojen pyöristysmenettely</p> <p>Asetukset:</p> <ul style="list-style-type: none"> ■ Kaupallinen: Pilkun jälkeiset merkkipaikat 1 ... 4 pyöristetään alaspäin, pilkun jälkeiset merkkipaikat 5 ... 9 pyöristetään ylöspäin ■ Pyöristys alas: Pilkun jälkeiset merkkipaikat 1 ... 9 pyöristetään alaspäin ■ Pyöristys: Pilkun jälkeiset merkkipaikat 1 ... 9 pyöristetään ylöspäin ■ Leikkaus: Pilkun jälkeiset merkkipaikat työstetään pyöristämättä ylös- tai alaspäin ■ Kierrokset 0 ja 5: Pilkun jälkeiset merkkipaikat ≤ 24 tai ≥ 75 pyöristetään arvoon 0, pilkun jälkeiset merkkipaikat ≥ 25 tai ≤ 74 pyöristetään arvoon 5 ("kantapyöristys") ■ Standardiasetus: Kaupallinen
Kulma-arvojen pilkun jälkeiset merkkipaikat	<p>Kulman arvojen pilkun jälkeisten merkkipaikkojen lukumäärä</p> <p>Asetusalue:</p> <ul style="list-style-type: none"> ■ Radiantti: 0 7 ■ Desimaaliaste: 0 5 ■ Aste-Min-Sek: 0 2 <p>Standardiarvo:</p> <ul style="list-style-type: none"> ■ Radiantti: 5 ■ Desimaaliaste: 3 ■ Aste-Min-Sek: 0
Desimaalierotusmerkki	<p>Erotusmerkit arvojen esittämistä varten</p> <ul style="list-style-type: none"> ■ Asetukset: Valitse tai Pilkku ■ Standardiasetus: Valitse

Käyttäjän määrittely ja konfigurointi

Kun laite toimitetaan, seuraavat käyttäjätyypit on määritelty eri käyttöoikeuksilla:

- **OEM**
- **Setup**
- **Operator**

Käyttäjän ja salasanan määrittely

Hän voi määrittellä uuden käyttäjän, jonka käyttäjätyyppi on **Operator**. Kaikki merkit ovat sallittuja käyttäjätunnuksen ja salasanan määrittelyä varten. Isot ja pienet kirjaimet erotetaan toisistaan.

Edellytys: Tyypin **OEM** tai **Setup** käyttäjä on sisäänkirjautunut.



Uutta tyyppin **OEM** tai **Setup** käyttäjää ei voi määrittellä.

Asetukset ► Käyttäjä ► +

Parametri	Selite
	Uuden käyttäjätyyppin Operator lisääminen Muita tyyppin OEM ja Setup käyttäjiä ei voi enää lisätä.
Käyttäjätunnus	Käyttäjätunnus on näytöllä käyttäjän valintaa varten, esim. käyttäjän sisäänkirjautumisessa. Käyttäjätunnus ei ole myöhemmin muutettavissa.
Nimi	Käyttäjän nimi
Salasanan	Salasana sisäänkirjautumisen hyväksymistä varten
Toista salasana	Salasanan toistaminen vahvistusta varten
Näytä salasana	Voit näyttää salasanakenttien sisällön selkeänä tekstinä ja piilottaa sen.

Käyttäjän konfigurointi ja poisto

Asetukset ► Käyttäjä ► Käyttäjänimi

Parametri	Selite
Nimi	Käyttäjän nimi
Etunimi	Käyttäjän etunimi
Osasto	Käyttäjän osasto
Ryhmä	Määrittely, mihin ryhmään käyttäjä kuuluu.
Salasanan	Määriteltä salasanaa voi muuttaa.
Kieli	Valinta, millä kielellä teksti näytetään käyttäjälle.
Automaattinen kirjautuminen	Valinta, voiko käyttäjä kirjautua automaattisesti ilman salasanan syöttämistä. Käyttäjän on oltava kirjautuneena ennen laitteen poiskytkentää.



Jos automaattinen käyttäjän sisäänkirjautuminen on aktivoitu yhdelle tai useammalle käyttäjälle, laitteen päällekytkennän jälkeen viimeksi kirjautunut käyttäjä kirjataan automaattisesti laitteeseen. Käyttäjätunnusta tai salasanaa ei tarvitse syöttää.

Käyttäjätilin poisto

OEM- tai Setup-käyttäjä voi poistaa tämän käyttäjän.



Tyyppin **OEM** tai **Setup** käyttäjää ei voi poistaa.

Käyttöohjeen lisäys

Laite tarjoaa mahdollisuuden ladata siihen liittyvät käyttöohjeet valitsemallasi kielellä. Voit kopioida käyttöohjeet mukana toimitetusta USB-massamuistilaitteesta laitteeseen.

Ajantasaisin versio voidaan ladata latausalueella www.heidenhain.de.

Asetukset ► Huolto ► Dokumentaatio

Parametri	Selite
Käyttöohjeen lisäys	Käyttöohjeen lisäys halutulla kielellä

Verkon konfigurointi

Verkkoasetukset konfigurointi



Pyydä verkon järjestelmänvalvojalta oikeat verkkoasetukset laitteen konfiguraatiota varten.

Asetukset ► Liitännät ► Verkko ► X116

Parametri	Selite
MAC-osoite	Verkkosovittimen yksilöllinen laitteisto-osoite
DHCP	Laitteen dynaamisesti määritetty verkko-osoite <ul style="list-style-type: none"> ■ Asetukset: ON tai OFF ■ Standardiarvo: ON
IPv4-osoite	Verkko-osoite neljällä numeroryhmällä. Verkko-osoite määritetään automaattisesti, kun DHCP on aktivoituna, tai se voidaan syöttää manuaalisesti. <ul style="list-style-type: none"> ■ Asetusalue: 0.0.0.1 ... 255 255 255 255
IPv4-aliverkkopeite	Tunnistus verkossa neljän numeroryhmän avulla Aliverkon peite määritetään automaattisesti, kun DHCP on aktivoituna, tai se voidaan syöttää manuaalisesti. <ul style="list-style-type: none"> ■ Asetusalue: 0.0.0.0 ... 255 255 255 255
IPv4-standardiyhdyskäytävä	Verkkoa yhdistävän reitittimen verkko-osoite <div data-bbox="699 1196 756 1252" data-label="Image"> </div> <p>Verkko-osoite määritetään automaattisesti, kun DHCP on aktivoituna, tai se voidaan syöttää manuaalisesti.</p> <ul style="list-style-type: none"> ■ Asetusalue: 0.0.0.1 ... 255 255 255 255
IPv6-SLAAC	Verkko-osoite laajennetulla osoitetilalla Tarpeellinen vain verkkotuella <ul style="list-style-type: none"> ■ Asetukset: ON tai OFF ■ Standardiarvo: OFF
IPv6-osoite	Määritellään automaattisesti, kun IPv6-SLAAC on aktiivinen
IPv6-aliverkon etuliitteen pituus	Aliverkon etuliite IPv6-verkoissa
IPv6-standardiyhdyskäytävä	Verkkoa yhdistävän reitittimen verkko-osoite
Ensisijainen DNS-palvelin	Ensisijainen palvelin IP-osoitteen toteuttamiseen
Vaihtoehtoinen DNS-palvelin	Valinnainen palvelin IP-osoitteen toteuttamiseen

Verkkoasema konfiguraatio

Tarvitset seuraavat tiedot verkkoaseman määrittämiseen:

- **Nimi**
- **Palvelimen IP-osoite tai isäntänimi**
- **Vapautettu kansio**
- **Käyttäjänimi**
- **Salasanan**
- **Verkkoasemavalinnat**

Lisätietoja: "Verkko-ohelaitteen liitäntä", Sivut 74



Pyydä verkon järjestelmänvalvojalta oikeat verkkoasetukset laitteen konfiguraatiota varten.

Asetukset ► Liitännät ► Verkkokäyttö

Parametri	Selite
Nimi	Tiedostonhallinnassa näytettävä kansion nimi Standardiarvo: Share (ei ole myöhemmin muutettavissa)
Palvelimen IP-osoite tai isäntänimi	Palvelinten nimi tai verkko-osoite
Vapautettu kansio	Vapautetun kansion nimi
Käyttäjänimi	Valtuutetun käyttäjän nimi
Salasanan	Valtuutetun käyttäjän salasana
Näytä salasana	Salasanan näyttö selväkielitekstinä <ul style="list-style-type: none"> ■ Asetukset: ON tai OFF ■ Standardiarvo: OFF
Verkkoasemavalinnat	Määrittäminen Todennus salasanan salaamiseksi verkossa. Asetukset: <ul style="list-style-type: none"> ■ Ei mitään ■ Kerberos V5 todennus ■ Kerberos V5 todennus ja pakettiallekirjoitus ■ NLM salasanahajautus ■ NLM salasanahajautus allekirjoituksella ■ NLMv2 salasanahajautus ■ NLMv2 salasanahajautus allekirjoituksella ■ Standardiarvo: Ei mitään Määrittäminen Yhteysvalinnat Asetukset: <ul style="list-style-type: none"> ■ Standardiarvo: nounix,noserverino

Käytön määrittäminen hiirellä, näppäimistöllä tai kosketusnäytöllä

Laitetta voidaan käyttää joko kosketusnäytön tai liitetyn hiiren (USB) avulla. Kun laite on toimitustilassa, kosketusnäytön koskettaminen poistaa hiiren käytöstä. Vaihtoehtoisesti voit määrittellä, että laitetta voidaan käyttää vain hiirellä tai vain kosketusnäytöllä.

Edellytys: USB-hiiri on liitetty laitteeseen.

Lisätietoja: "Syöttölaitteiden liitännät", Sivu 74

Asetukset ► **Yleistä** ► **Syöttölaite**

Parametri	Selite
Hiiren vaihto Multitouch-eleitä varten	<p>Määrittely siitä, korvataanko hiiren käyttö kosketusnäytön kautta (monikosketus)</p> <p>Asetukset:</p> <ul style="list-style-type: none"> ■ Auto (ensimmäiseen Multitouchiin): Kosketusnäytön koskettaminen saa aikaan hiiren deaktivoitumisen. ■ Päällä (ei Multitouchia): Käyttö on mahdollista vain hiirellä, kosketusnäyttö on deaktivoitu. ■ Pois (vain Multitouch): Käyttö on mahdollista vain kosketusnäytöllä, hiiri on deaktivoitu. ■ Standardiasetus: Auto (ensimmäiseen Multitouchiin)
USB-näppäimistöjärjestely	<p>Jos USB-näppäimistö on liitetty:</p> <ul style="list-style-type: none"> ■ Näppäimistösijoittelun kielivalinta

5.3.2 Koneistusvaiheiden valmistelu

Käyttötarkoituksen mukaan voi asettaja (**Setup**) valmistella laitteen laatimalla työkalutaulukon ja peruspistetaulukon erityistä koneistusvaihetta varten.



Käyttäjätyyppiin **Operator** käyttäjä voi suorittaa seuraavia tehtäviä.

Työkalutaulukon luonti

Yleensä koordinaatit syötetään niin, kuinka työkappaleen piirustus on mitoitettu.

Sinun on määritettävä työkalukoordinaatit **X** ja **Z** jokaiselle käytettävälle sorvaustyökalulle. Voit mitata työkalut toiminnolla **Aseta työkalutiedot** suoraan sorvaustyökalulla.

Tilapalkissa on pääsy työkalutaulukkoon, joka sisältää nämä erityiset parametrit kullekin käytetylle työkalulle. Laite tallentaa työkalutaulukkoon enintään 99 työkalua.

Tools		X	Z	
0	Roughing tool	51.100	30.200	
1	Finishing tool	49.500	30.850	
2	Recessing tool	49.900	29.800	
3	Turning chisel	50.200	29.400	
4	Thread cutting tool p = 1.5 mm	50.450	28.600	

4

- 1 Työkalun tyyppi
- 2 Työkalun halkaisija
- 3 Työkalun pituus
- 4 Työkalutaulukon muokkaus

Työkaluparametrit

Voit määrittellä seuraavat parametrit:

Kuvaus	Parametri	
Työkalutyyppi	Työkalukoordinaatti X	Työkalukoordinaatti Z
Nimi, joka yksilöi työkalun yksiselitteisesti	Työkalun terän kärki Z-akselissa	Työkalun terän kärki X-akselissa

Työkalujen luonti



- ▶ Napauta tilapalkissa **Työkalut**.
- > Valintaikkuna **Työkalut** näytetään.



- ▶ Napauta **Taulukon avaus**.
- > Valintaikkuna **Työkalutaulukko** näytetään.



- ▶ Napauta **Lisää**.
- ▶ Syötä nimi sisäänsyöttökenttään **Työkalutyyppi**.
- ▶ Vahvista syöte valitsemalla **RET**.
- ▶ Napauta syöttökenttiä peräjälkeen ja syötä vastaavat arvot.
- ▶ Muuta tarvittaessa mittayksikköä valintavalikossa.
- > Syötetyt arvot muunnetaan.
- ▶ Vahvista syöte valitsemalla **RET**.
- > Määritelty työkalu lisätään työkalutaulukkoon.



- ▶ Jos haluat lukita työkalun syötteen vahingossa tapahtuvien muutosten ja poistojen varalta, napauta **Lukitse** työkalun syötteen takana.



- > Symboli vaihtuu ja syöte suojataan.



- ▶ Napauta **Sulje**.
- > Valintaruutu **Työkalutaulukko** suljetaan.

Työkalun mittaus



- ▶ Napauta päävalikossa **Käsi käyttö**.
- > Käsi käytön käyttöliittymää näytetään.



- ▶ Napauta tilapalkissa **Lisätoiminnot**.



- ▶ Napauta valintaikkunassa **Työkalutiedot**.
- > Dialogi **Aseta työkalutiedot** avautuu.
- ▶ Aja työkalulla haluttuun asemaan.



- ▶ Napauta **Merkitse asema**.
- > Työkalun hetkellisasema tallennetaan.
- ▶ Suorita työkalun irtiajo turvallisessa asemassa.
- ▶ Napauta syöttökenttiin halutut asematiedot.



- ▶ Napauta **Vahvista** ohjatussa toiminnossa.
- > Valintaikkuna **Valitse työkalu** avautuu.
- ▶ Valitse haluamasi työkalu syöttökenttään **Valittu työkalu**:
 - ▶ Olemassa olevan työkalun ylikirjoittamiseksi valitse syöte työkalutaulukosta.
 - ▶ Uuden työkalun määrittelemiseksi syötä työkalutaulukkoon vielä käyttämätön numero ja vahvista valitsemalla **RET**.



- ▶ Napauta **Vahvista** ohjatussa toiminnossa.
- > Kosketetut koordinaatit vastaanotetaan työkalulle.

Työkalujen poisto



- ▶ Napauta tilapalkissa **Työkalut**.
- > Valintaikkuna **Työkalut** näytetään.



- ▶ Napauta **Taulukon avaus**.
- > Valintaikkuna **Työkalutaulukko** näytetään.
- ▶ Jos haluat valita yhden tai useamman työkalun, napsauta kyseisen rivin ruutua.
- > Aktivoidun ruudun taustaväri näkyy vihreänä.



Työkalun syöte voidaan lukita vahingossa tapahtuvien muutosten ja poistamisen estämiseksi.

- ▶ Napauta syötteen takana olevaa kohtaa **Vapauta**.
- > Symboli vaihtuu ja syöte vapautetaan.



- ▶ Napauta **Poista**.
- > Viesti näytetään.
- ▶ Sulje viesti valitsemalla **OK**.
- > Määritellyt työkalut poistetaan työkalutaulukosta.



- ▶ Napauta **Sulje**.
- > Valintaruutu **Työkalutaulukko** suljetaan.

Peruspistetaulukon luonti

Tilapalkin kautta on pääsy peruspistetaulukkoon. Peruspistetaulukko sisältää peruspisteiden absoluuttiasemat referenssimerkkien suhteen. Laitte tallentaa enintään 99 peruspistettä peruspistetaulukossa.

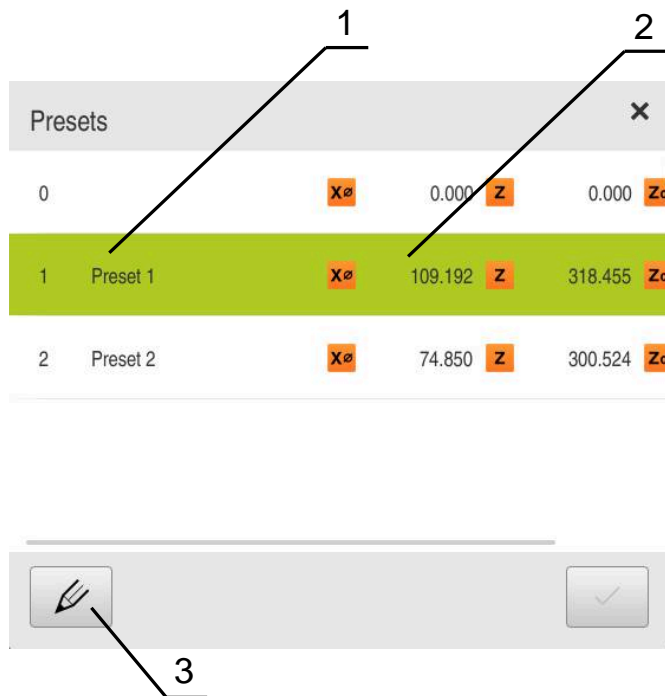

Kuva 28: Peruspistetaulukko absoluuttiasemilla

- 1 Merkintä
- 2 Koordinaatit
- 3 Peruspistetaulukon muokkaus

Peruspisteen luonti

Voit määrittellä peruspistetaulukon seuraavin toimenpitein:

Merkintä	Kuvaus
Hipaisukosketus	Työkappaleen kosketus työkalulla. Sinun täytyy määrittellä kukin työkaluasema manuaalisesti peruspisteeksi.
Numeerinen sisäänsyöttö	Sinun on syötettävä peruspisteiden numeeriset arvot manuaalisesti peruspistetaulukkoon.



Peruspisteiden määrittely tehdään käyttösovelluksen mukaan myös tyyppiin **Operator** käyttäjien toimesta.

Peruspisteen hipaisu



- ▶ Napauta päävalikossa **Käsi käyttö**.
- > Käsi käytön käyttöliittymää näytetään.
- ▶ Napauta tilapalkissa **Lisätoiminnot**.



- ▶ Napauta valintaikkunassa **Peruspisteet**.
- > Dialogi **Aseta peruspistetiedot** avautuu.
- ▶ Aja työkalulla haluttuun asemaan.



- ▶ Napauta **Merkitse asema**.
- > Työkalun hetkellisasema tallennetaan.
- ▶ Suorita työkalun irtiajo turvallisessa asemassa.
- ▶ Napauta syöttökenttiin halutut asematiedot.



- ▶ Napauta **Vahvista** ohjatussa toiminnossa.
- > Peruspisteen valinnan valintaikkuna avataan.
- ▶ Valitse syötekentässä **Valittu peruspiste** haluamasi peruspiste:
 - ▶ Olemassa olevan peruspisteen ylikirjoittamiseksi valitse syöte peruspistetaulukosta.
 - ▶ Uuden peruspisteen määrittelemiseksi syötä peruspistetaulukkoon vielä määrittelemätön numero ja vahvista napauttamalla **RET**.



- ▶ Napauta **Vahvista** ohjatussa toiminnossa.
- > Kosketetut koordinaatit vastaanotetaan peruspisteenä.

5.4 Tallenna asetukset

Laitteen asetukset voidaan tallentaa tiedostona, jotta ne ovat käytettävissä tehdasasetusten palauttamisen jälkeen tai asennettavaksi useisiin laitteisiin.

Asetukset ► Huolto ► Varmuuskopiointi ja uudelleenperustaminen

Parametri	Selite
Tallenna asetukset	Laitteen asetusten tallennus

Täydellinen varmuuskopiointi

Kun konfiguraatio on varmuuskopioitu, kaikki laiteasetukset tallennetaan.

- ▶ Napauta **Täydellinen varmuuskopiointi**.
- ▶ Aseta tarvittaessa USB-massamuistilaite (FAT32-muoto) laitteen olevaan USB-liitäntään.
- ▶ Valitse kansio, johon konfiguraatitiedot tulee kopioida.
- ▶ Syötä konfiguraatitietojen haluttu nimi, esim. "<yyyy-mm-dd>_config"
- ▶ Vahvista syöte valitsemalla **RET**.
- ▶ Napauta **Tallenna nimellä**.
- ▶ Vahvista onnistunut konfiguraation tallennus napauttamalla **OK**.
- > Konfiguraatitiedoston on tallennettu

USB-massamuistin turvallinen poistaminen



- ▶ Napauta päävalikossa **Tiedostonhallinta**.
- ▶ Siirry tallennuspaikkaluetteloon.
- ▶ Napauta **Turvallinen poistaminen**.
- > Viesti **Tietoväline voidaan nyt poistaa** tulee näkyviin.
- ▶ USB-massamuistin vetäminen pois

5.5 Käyttäjätiedostojen tallennus

Laitteen käyttäjätiedostot voidaan tallentaa tiedostona, jotta ne ovat käytettävissä tehdasasetusten palauttamisen jälkeen. Asetusten varmuuskopiointiin yhteydessä laitteen koko konfiguraatio voidaan tallentaa varmuuskopioksi.



Kaikki tiedostot kaikista käyttäjäryhmistä, jotka on tallennettu vastaaviin kansioihin, varmuuskopioidaan käyttäjätiedostoiksi ja ne voidaan palauttaa.

System-kansion tiedostoja ei voi palauttaa.

Asetukset ► Huolto ► Varmuuskopiointi ja uudelleenperustaminen

Parametri	Selite
Käyttäjätiedostojen tallennus	Laitteen käyttäjätiedostojen tallennus

Varmuuskopion tallennuksen suorittaminen

Käyttäjätiedostot voidaan tallentaa ZIP-tiedostona USB-massamuistilaitteeseen tai liitettyyn verkkoasemaan.

- ▶ Avaa peräjälkeen:
 - **Varmuuskopiointi ja uudelleenperustaminen**
 - **Käyttäjätiedostojen tallennus**
- ▶ Napauta **Tallennus zip-tiedostona**.
- ▶ Aseta tarvittaessa USB-massamuistilaite (FAT32-muoto) laitteen USB-liitäntään.
- ▶ Valitse kansio, johon ZIP-tiedosto tulee kopioida.
- ▶ Syötä ZIP-tiedoston haluttu nimi, esim. "<yyyy-mm-dd>_config".
- ▶ Vahvista syöte valitsemalla **RET**.
- ▶ Napauta **Tallenna nimellä**.
- ▶ Vahvista onnistunut käyttäjätiedostojen tallennus napauttamalla **OK**.
- > Käyttäjätiedostot on tallennettu.

USB-massamuistin turvallinen poistaminen



- ▶ Napauta päävalikossa **Tiedostonhallinta**.
- ▶ Siirry tallennuspaikkaluetteloon.
- ▶ Napauta **Turvallinen poistaminen**.
- > Viesti **Tietoväline voidaan nyt poistaa** tulee näkyviin.
- ▶ USB-massamuistin vetäminen pois

6

Tiedostonhallinta

6.1 Yleiskatsaus

Tässä luvussa kuvataan valikkoa **Tiedostonhallinta** ja kyseisen valikon toimintoja.



Sinun luettava ja ymmärrettävä luvun "Yleinen käyttö" sisältö, ennen kuin seuraavat tehtävät saa suorittaa.

Lisätietoja: "Yleinen käyttö", Sivu 17

Lyhyt kuvaus

Valikko **Tiedostonhallinta** näyttää yleiskatsauksen tallennetuista tiedostoista, joka ovat laitteen muistissa .

Muistipaikkojen luettelossa näytetään myös mahdollisesti liitettynä olevat USB-massamuistit (FAT32-formaatti) ja käytettävissä olevat verkkoasemat. USB-massamuistilaitteet ja verkkoasemat näytetään nimellä tai levyaseman merkinnällä.

Kutsu



- ▶ Napauta päävalikossa **Tiedostonhallinta**.
- > Tiedostonhallinnan käyttöliittymää näytetään.

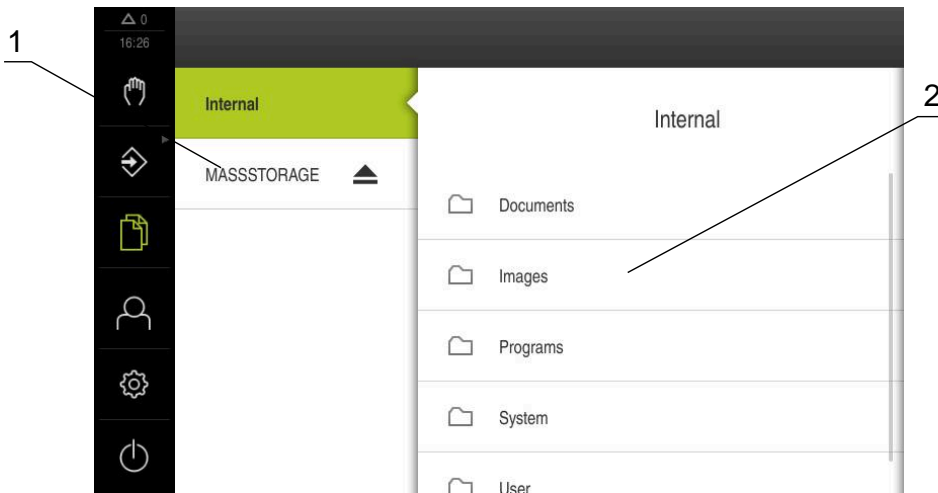

Kuva 29: Valikko **Tiedostonhallinta**

- 1 Käytettävissä olevien muistialueiden luettelo
- 2 Valittujen muistialueiden kansioden luettelo

6.2 Tiedostotyypit

Valikossa **Tiedostonhallinta** voidaan työskennellä seuraavilla tiedostotyypeillä.

Tyyppi	Käyttö	Hallinta	Katsele	Avaa	Tulosta
*.i	Ohjelmat	✓	–	–	–
*.mcc	Konfiguraatitiedostot	✓	–	–	–
*.dro	Laiteohjelmistotiedostot	✓	–	–	–
*.svg, *.ppm	Kuvatiedostot	✓	–	–	–
*.jpg, *.png, *.bmp	Kuvatiedostot	✓	✓	–	–
*.csv	Tekstitiedostot	✓	–	–	–
*.txt, *.log, *.xml	Tekstitiedostot	✓	✓	–	–
*.pdf	PDF-tiedostot	✓	✓	–	✓





6.3 Ohjelmien ja tiedostojen hallinta



Kansiorakenne

Valikossa **Tiedostonhallinta** voidaan tallentaa tiedostoja muistipaikkaan **Internal**.

Kansio	Käyttö
Documents	Asiakirjatiedostot
Images	Kuvatiedostot
Oem	Tiedostot OEM-palkin määrittämistä varten (näkyvissä vain käyttäjätypille OEM)
System	Audiotiedostot ja järjestelmätiedostot
User	Käyttäjätiedot

Käyttöelementti	Toiminto
	<p>Uuden kansion luonti</p> <ul style="list-style-type: none"> ▶ Vedä oikealle sen kansion kuvake, johon haluat luoda uuden kansion. > Käyttöelementit näytetään. ▶ Napauta Uuden kansion luonti. ▶ Napauta valintaikkunan syötekenttää ja nimeä uusi kansio. ▶ Vahvista syöte valitsemalla RET. ▶ Napauta OK. > Uusi kansio määritellään.

Käyttöelementti	Toiminto
	<p>Kansion siirto</p> <ul style="list-style-type: none"> ▶ Vedä oikealle sen kansion kuvake, jonka haluat siirtää. > Käyttöelementit näytetään. ▶ Napauta Siirrä kohteeseen. ▶ Valitse valintaikkunassa se kansio, johon haluat siirtää kansion. ▶ Napauta Valitse. > Kansio siirretään.
	<p>Kansion kopiointi</p> <ul style="list-style-type: none"> ▶ Vedä oikealle sen kansion kuvake, jonka haluat kopioida. > Käyttöelementit näytetään. ▶ Napauta Kopioi kohteeseen. ▶ Valitse valintaikkunassa se kansio, johon haluat kopioida kansion. ▶ Napauta Valitse. > Kansio kopioidaan.
	<p>Kansion uusi nimi</p> <ul style="list-style-type: none"> ▶ Vedä oikealle sen kansion kuvake, jonka haluat nimetä uudelleen. > Käyttöelementit näytetään. ▶ Napauta Kansion uusi nimi. ▶ Napauta valintaikkunan syötekenttää ja nimeä uusi kansio. ▶ Vahvista syöte valitsemalla RET. ▶ Napauta OK. > Kansio nimetään uudelleen.
	<p>Tiedoston siirto</p> <ul style="list-style-type: none"> ▶ Vedä oikealle sen tiedoston kuvake, jonka haluat siirtää. > Käyttöelementit näytetään. ▶ Napauta Siirrä kohteeseen. ▶ Valitse valintaikkunassa se kansio, johon haluat siirtää tiedoston. ▶ Napauta Valitse. > Tiedosto siirretään. <div style="border: 1px solid black; padding: 5px; margin-top: 10px;"> <p>i Jos siirät tiedoston kansioon, johon se on jo tallennettu samalla nimellä, tiedosto korvataan.</p> </div>
	<p>Tiedoston kopiointi</p> <ul style="list-style-type: none"> ▶ Vedä oikealle sen tiedoston kuvake, jonka haluat kopioida. > Käyttöelementit näytetään. ▶ Napauta Copy to. ▶ Valitse valintaikkunassa se kansio, johon haluat kopioida tiedoston. ▶ Napauta Valitse. > Tiedosto kopioidaan.

Käyttöelementti	Toiminto
	<p>Tiedoston uusi nimi</p> <ul style="list-style-type: none"> ▶ Vedä oikealle sen tiedoston kuvake, jonka haluat nimetä uudelleen. > Käyttöelementit näytetään. ▶ Napauta Nimeä uudelleen tiedosto. ▶ Napauta valintaikkunan syötekenttää ja nimeä uusi tiedosto. ▶ Vahvista syöte valitsemalla RET. ▶ Napauta OK. > Tiedosto nimetään uudelleen.
	<p>Kansion tai tiedoston poisto</p> <p>Kun poistat kansioita tai tiedostoja, kansiot ja tiedostot poistetaan pysyvästi. Myös kaikki poistetun kansion alikansiot ja tiedostot poistetaan.</p> <ul style="list-style-type: none"> ▶ Vedä oikealle sen tiedoston tai kansion kuvake, jonka haluat poistaa. > Käyttöelementit näytetään. ▶ Napauta Poista valinta. ▶ Napauta Poista. > Kansio tai tiedosto poistetaan.

6.4 Tiedostojen katselu

Tiedostojen katselu



- ▶ Napauta päävalikossa **Tiedostonhallinta**.
- ▶ Siirry haluamasi tiedoston tallennuspaikkaan.
- ▶ Napauta tiedostoa.
- > Esikatselukuva (vain PDF- ja kuvatiedostot) ja tiedoston tiedot näytetään.



Kuva 30: Valikko **Tiedostonhallinta** esikatselukuvalle ja tiedoston tiedoilla

- ▶ Napauta **Katsele**.
- > Tiedoston sisältöä näytetään.
- ▶ Sulje näkymä napauttamalla **Sulje**.



6.5 Tiedostojen vienti

Voit viedä tiedostoja USB-massamuistilaitteeseen (FAT32 -muoto) tai verkkواسemaan. Voit joko kopioida tai siirtää tiedostoja:

- Kun kopioit tiedostoja, kopiot tiedostoista jäävät laitteeseen.
- Kun siirrät tiedostoja, tiedostot poistetaan laitteesta.



- ▶ Napauta päävalikossa **Tiedostonhallinta**.
- ▶ Siiry muistipaikassa **Internal** siihen tiedostoon, jonka haluat viedä.
- ▶ Vedä tiedoston symboli oikealle.
- > Käyttöelementit näytetään.



- ▶ Tiedosto kopioimiseksi napauta **Kopioi tiedosto**.



- ▶ Tiedoston siirtämiseksi napauta **Siirrä tiedosto**.
- ▶ Valitse valintaikkunassa se muistipaikka, johon haluat viedä tiedoston.
- ▶ Napauta **Valitse**.
- > Tiedosto viedään USB-massamuistiin tai verkkواسemaan.

USB-massamuistin turvallinen poistaminen



- ▶ Napauta päävalikossa **Tiedostonhallinta**.
- ▶ Siirry tallennuspaikkaluetteloon.



- ▶ Napauta **Turvallinen poistaminen**.
- > Viesti **Tietoväline voidaan nyt poistaa** tulee näkyviin.
- ▶ USB-massamuistin vetäminen pois

6.6 Tiedostojen tuonti

Voit tuoda tiedostoja laitteeseen USB-massamuistilaitteesta (FAT32 -muoto) tai verkkواسemasta. Voit joko kopioida tai siirtää tiedostoja:

- Kun kopioit tiedostoja, kopiot tiedostoista jäävät myös USB-massamuistiin tai verkkواسemaan.
- Kun siirrät tiedostoja, tiedostot poistetaan laitteesta USB-massamuistilaitteesta tai verkkواسemasta.



- ▶ Napauta päävalikossa **Tiedostonhallinta**.
- ▶ Siirry verkkواسemassa tai USB-massamuistilaitteesta siihen tiedostoon, jonka haluat tuoda.
- ▶ Vedä tiedoston symboli oikealle.
- > Käyttöelementit näytetään.



- ▶ Tiedosto kopioimiseksi napauta **Kopioi tiedosto**.



- ▶ Tiedoston siirtämiseksi napauta **Siirrä tiedosto**.
- ▶ Valitse valintaikkunassa se muistipaikka, johon haluat tallentaa tiedoston.
- ▶ Napauta **Valitse**.
- > Tiedosto tallennetaan laitteeseen.

USB-massamuistin turvallinen poistaminen



- ▶ Napauta päävalikossa **Tiedostonhallinta**.
- ▶ Siirry tallennuspaikaluetteloon.
- ▶ Napauta **Turvallinen poistaminen**.
- ▶ Viesti **Tietoväline voidaan nyt poistaa** tulee näkyviin.
- ▶ USB-massamuistin vetäminen pois



7

Asetukset

7.1 Yleiskatsaus

Tässä luvussa kuvataan asetusvaihtoehdot ja siihen liittyvät asetusparametrit laitetta varten.

Laitteen käyttöönoton ja asetusten perusasetukset ja asetusparametrit on esitetty yhteenvetona vastaavissa luvuissa:

Lisätietoja: "Käyttöönotto", Sivü 76

Lisätietoja: "asetus", Sivü 126

Lyhyt kuvaus



Laitteeseen kirjautuneen käyttäjätyyppin mukaan asetuksia ja asetusparametreja voidaan muokata ja muuttaa (muokkausoikeus). Jos laitteeseen kirjautuneella käyttäjällä ei ole asetuksen tai asetusparametrin muokkausoikeutta, tämä asetus tai tämä asetusparametri näkyy harmaana eikä sitä voi avata tai muokata.



Laitteessa aktivoitujen ohjelmisto-optioiden mukaan erilaisia asetuksia ja asetusparametreja ovat käytettävissä asetuksissa. Jos esim. ei ole aktivoitu laitteessa, tämän ohjelmisto-option edellyttämät asetusparametrit eivät näy laitteessa.

Toiminto	Kuvaus
Yleistä	Yleiset asetukset ja tiedot
Liitännät	Liitäntöjen ja verkkoasemien konfiguraatio.
Käyttäjä	Käyttäjän konfiguraatio
Akselit	Liitettyjen mittauslaitteiden ja virhekomponsaatioiden konfiguraatio
Huolto	Ohjelmisto-optioiden, huoltotoimintojen ja tietojen konfiguraatio

Kutsu



- Napauta päävalikossa **Asetukset**.

7.2 Yleistä

Tässä luvussa kuvataan asetukset käytön ja näytön sekä .

Parametri	Lisätietoja
Laitetiedot	"Laitetiedot", Sivu 154
Näyttöruutu	"Näyttöruutu", Sivu 155
Esitys	"Esitys", Sivu 156
Simulaatioikkuna	"Simulaatioikkuna", Sivu 157
Syöttölaite	"Käytön määrittäminen hiirellä, näppäimistöllä tai kosketusnäytöllä", Sivu 137
Äänet	"Äänet", Sivu 158
Tulostin	"Tulostin", Sivu 158
Päiväys ja kellonaika	"Päiväyksen ja kellonajan asetus", Sivu 84
Yksiköt	"Yksiköiden asetus", Sivu 84
Tekijänoikeudet	"Tekijänoikeudet", Sivu 158
Huolto-ohjeet	"Huolto-ohjeet", Sivu 159
Dokumentaatio	"Dokumentaatio", Sivu 159

7.2.1 Laitetiedot

Asetukset ► Yleistä ► Laitetiedot

Yleiskuvaus näyttää ohjelmiston perustavia tietoja.

Parametri	Näyttää tietoa
Tuotemerkintä	Laitteen tuotenimike
Osanumero	Laitteen tunnusnumero
Serjanumero	Laitteen sarjanumero
Laiteohjelmistoversio	Laiteohjelmiston versionumero
Laiteohjelmiston asennuspäivä	Laiteohjelmiston asetusten päivämäärä
Viim. laiteohjelmistopäivityksen aika	Laiteohjelmiston viimeisen päivityksen päivämäärä
Vapaa muistipaikka	Vapaa muistitila sisäisessä muistipaikassa Internal
Vapaa työmuisti (RAM)	Järjestelmän vapaa työmuisti
Laitekäynnistysten lukumäärä	Laitekäynnistysten lukumäärä nykyisellä laiteohjelmistolla
Käyttöaika	Laitteiden käyttöaika nykyisellä laiteohjelmistolla



7.2.2 Näyttöruutu

Asetukset ► Yleistä ► Näyttöruutu

Parametri	Selvitys
Kirkkaus	Kuvaruudun kirkkaus <ul style="list-style-type: none"> ■ Asetusalue: 1 % ... 100 % ■ Standardiasetus: 85 %
Energiansäästötilan aktivointi	Kesto aika, mihin saakka energiansäästötila on aktivoituna <ul style="list-style-type: none"> ■ Asetusalue: 0 min ... 120 min Arvo "0" deaktivoi energiansäästötila. ■ Standardiasetus: 30 minuuttia
Energiansäästötilan lopetus	Tarvittavat toimenpiteet kuvaruudun uudelleenaktivointia varten <ul style="list-style-type: none"> ■ Napautus ja veto: Kosketa kosketusnäyttöä ja vedä nuoli ylös alareunasta. ■ Napautus: Kosketa kosketusnäyttöä. ■ Napautus tai akseliliike: Kosketa kosketusnäyttöä tai liikuta akselia. ■ Standardiasetus: Napautus ja veto

7.2.3 Esitys

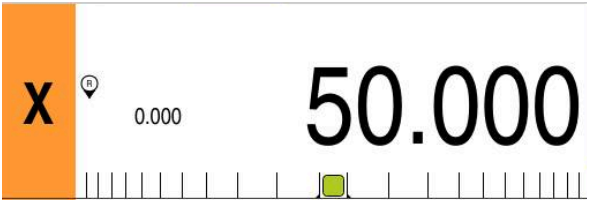
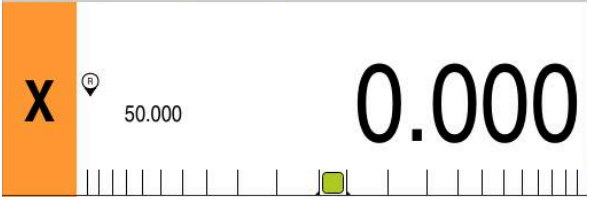
Asetukset ► Yleistä ► Esitys

Parametri	Selvitys
Paikoitusnäyttö	<p>Paikoitusnäytön konfigurointi MDI-käyttötavalla ja ohjelmanajon käyttötavalla. Konfigurointi määrittää myös ohjatun toiminnon käsittelyvaatimukset MDI-käyttötavalla ja ohjelmanajon käyttötavalla:</p> <ul style="list-style-type: none"> ■ Asema ja loppumatka - Ohjattu toiminto kehottaa siirtämään akselin näytettyyn asemaan. ■ Loppumatka ja asema - Ohjattu toiminto kehottaa siirtämään akselin arvoon 0 ja näytölle ilmestyy paikoitusavustin. <p>Asetukset:</p> <ul style="list-style-type: none"> ■ Asema: Asema näytetään suurena.  <ul style="list-style-type: none"> ■ Asema ja loppumatka: Asema näytetään suurena, loppumatka näytetään pienenä.  <ul style="list-style-type: none"> ■ Loppumatka ja asema: Loppumatka näytetään suurena, asema näytetään pienenä.  <ul style="list-style-type: none"> ■ Standardiasetus: Loppumatka ja asema
Paikoitusarvot	<p>Paikoitusarvot voivat heijastaa akseleiden oloarvoja tai asetuservoja.</p> <p>Asetukset:</p> <ul style="list-style-type: none"> ■ Oloarvo ■ Asetusarvo ■ Standardiasetus: Oloarvo
Loppumatkan näyttö	<p>Loppumatkan näyttö MDI-käytöllä</p>  <ul style="list-style-type: none"> ■ Asetukset: ON tai OFF ■ Standardiarvo: ON

Parametri	Selvitys
Kokomukautetun akseliesityksen pilkkua edeltävät merkkipaikat	Desimaalipilkkua edeltävien merkkipaikkojen lukumäärä määrää sen, kuinka suurena paikoitusarvot esitetään. Jos desimaalipilkun edessä olevien merkkipaikkojen määrä ylittyy, näyttö pienenee niin, että kaikki merkkipaikat voidaan näyttää. <ul style="list-style-type: none"> ■ Asetusalue: 0 ... 6 ■ Standardiarvo: 3
Simulaatioikkuna	Simulaatioikkunan konfiguraatio MDI-käyttöä ja ohjelmanajoa varten. Lisätietoja: "Simulaatioikkuna", Sivu 157
Säteittäiset koneistusakselit	Säteittäisten koneistusakseleiden näyttö Asetukset: <ul style="list-style-type: none"> ■ Säde ■ Halkaisija ■ Standardiarvo: Säde

7.2.4 Simulaatioikkuna

Asetukset ► Yleistä ► Esitys ► Simulaatioikkuna

Parametri	Selvitys
Työkaluaseman viivan paksuus	Viivan paksuus työkaluaseman esitystä varten <ul style="list-style-type: none"> ■ Asetukset: Standardi tai Rasva ■ Standardiarvo: Standardi
Työkaluaseman väri	Viivan värin määrittely työkaluaseman esitystä varten <ul style="list-style-type: none"> ■ Asetusalue: Väriskaala ■ Standardiasetus: Oranssi
Nykyisen muotoelementin viivan paksuus	Viivan paksuus nykyisen muotoelementin esitystä varten <ul style="list-style-type: none"> ■ Asetukset: Standardi tai Rasva ■ Standardiarvo: Standardi
Nykyisen muotoelementin väri	Värin määrittely nykyisen muotoelementin esitystä varten <ul style="list-style-type: none"> ■ Asetusalue: Väriskaala ■ Standardiasetus: Vihreä
Työkalujälki	Työkalujäljen käyttö <ul style="list-style-type: none"> ■ Asetukset: ON tai OFF ■ Standardiarvo: ON
Työkalu aina näkyvissä	Työkalu aina näkyvissä simulaatioikkunassa. Muoto ja työkalun hetkellinen asema näytetään. Alue skaalataan toimenpiteen aikana. <ul style="list-style-type: none"> ■ Asetukset: ON tai OFF ■ Standardiarvo: OFF
Vaakasuora suunta	Koordinaatiston vaakasuuntaus simulaatioikkunassa Asetukset: <ul style="list-style-type: none"> ■ Oikealle: Arvot kasvavat oikealle. ■ Vasemmalle: Arvot kasvavat vasemmalle. ■ Standardiarvo: Oikealle

Parametri	Selvitys
Pystysuora suunta	Koordinaatiston pystysuuntaus simulaatioikkunassa Asetukset: <ul style="list-style-type: none"> ■ Ylös: Arvot kasvavat ylöspäin. ■ Alas: Arvot kasvavat alaspäin. ■ Standardiarvo: Ylös



Valitsemalla **Undo** simulaatioikkuna värimäärittelyn asetukset voidaan palauttaa takaisin tehdasasetuksiin.

7.2.5 Äänet

Asetukset ► Yleistä ► Äänet

Käytettävissä olevat äänet on ryhmitelty aihealueisiin. Äänet eroavat toisistaan aihealueittain.

Parametri	Selvitys
Kaiutin	Laitteen takapuolella olevan sisäänrakennetun kaiuttimen käyttö <ul style="list-style-type: none"> ■ Asetukset: ON tai OFF ■ Standardiasetus: ON
Voimakkuus	Laitteen kaiuttimen äänenvoimakkuus <ul style="list-style-type: none"> ■ Asetusalue: 0 % ... 100 % ■ Standardiasetus: 50 %
Message and Error	Merkkiäänen muoto viestin näytön jälkeen Valitun muodon merkkiääni kuuluu valitsemisen jälkeen. <ul style="list-style-type: none"> ■ Asetukset: Standardi, Guitar, Robot, Outer space, Ei ääntä ■ Standardiasetus: Standardi
Näppäinääni	Merkkiäänen muoto käyttökentän vahvistuksen jälkeen Valitun muodon merkkiääni kuuluu valitsemisen jälkeen. <ul style="list-style-type: none"> ■ Asetukset: Standardi, Guitar, Robot, Outer space, Ei ääntä ■ Standardiasetus: Standardi

7.2.6 Tulostin

Asetukset ► Yleistä ► Tulostin



Tämän mallisarjan laitteiden nykyinen laiteohjelmisto ei tue tätä toimintoa.

7.2.7 Tekijänoikeudet

Asetukset ► Yleistä ► Tekijänoikeudet

Parametri	Merkitys ja toiminto
Open-Source-ohjelmisto	Käytettävän ohjelmiston lisenssin näyttö

7.2.8 Huolto-ohjeet

Asetukset ► Yleistä ► Huolto-ohjeet

Parametri	Merkitys ja toiminto
HEIDENHAIN - Neuvonta ja huolto	Dokumentin näyttö HEIDENHAIN-huolto-osoitteilla
OEM-huolto-ohjeet	Dokumentin näyttö koneen valmistajan huolto-ohjeilla <ul style="list-style-type: none">Standardi: Asiakirja HEIDENHAIN-huolto-osoitteilla Lisätietoja: "Dokumentaation lisäys", Sivu 112

7.2.9 Dokumentaatio

Asetukset ► Yleistä ► Dokumentaatio

Parametri	Merkitys ja toiminto
Käyttöohje	Laiteeseen tallennetun käyttöohjeen näyttö <ul style="list-style-type: none">Standardi: Ei asiakirjaa saatavilla, halutun kielen mukainen asiakirja voidaan lisätä. Lisätietoja: "Käyttöohjeen lisäys", Sivu 134

7.3 Liitännät

Tässä luvussa kuvataan verkkojen, verkkoasemien ja USB-massamuistilaitteiden asetuksia.

Parametri	Lisätietoja
Verkko	"Verkon konfigurointi", Sivu 135
Verkkokäyttö	"Verkkoasema konfiguraatio", Sivu 136
USB	"USB", Sivu 160
Akselit (kytkentätoiminnot)	"Akselit (kytkentätoiminnot)", Sivu 160
Asemariippuvaliset kytkentätoiminnot	"Asemariippuvaliset kytkentätoiminnot", Sivu 160

7.3.1 USB

Asetukset ► Liitännät ► USB

Parametri	Selvitys
Liitetyn USB-massamuistin automaattinen tunnistus	USB-massamuistin automaattinen tunnistus <ul style="list-style-type: none"> ■ Asetukset: ON tai OFF ■ Standardiasetus: ON

7.3.2 Akselit (kytkentätoiminnot)

Asetukset ► Liitännät ► Kytkentätoiminnot ► Akselit

Käsitteilytavalla ja MDI-käytötavalla kaikki akselit tai yksittäiset akselit voidaan nollata asettamalla määritetty digitaalitulo.



Tuotteen versiosta, konfiguraatiosta ja liitetystä mittauslaitteista riippuen kaikki kuvatut parametrit ja optiot eivät ehkä ole käytettävissä valittavana.

Parametri	Selvitys
Yleiset asetukset	Digitaalitulon määrittäminen nastajärjestelyn mukaan kaikkien akselien nollaamiseksi Standardiasetus: Ei kytketty
<Akselinimi>	Digitaalitulon määrittäminen nastajärjestelyn mukaan akselin nollaamiseksi Standardiasetus: Ei kytketty

7.3.3 Asemariippuvaliset kytkentätoiminnot

Asetukset ► Liitännät ► Asemariippuvaliset kytkentätoiminnot ► +

Asemariippuvalisten kytkentätoimintojen avulla voit asettaa loogisia lähtöjä tietyn referenssijärjestelmän akseliaseman mukaan. Tätä varten on käytettävissä kytkentäasemia ja asemavälejä.



Tuotteen versiosta, konfiguraatiosta ja liitetystä mittauslaitteista riippuen kaikki kuvatut parametrit ja optiot eivät ehkä ole käytettävissä valittavana.

Parametri	Selvitys
Nimi	Kytkentätoiminnon nimi

Parametri	Selvitys
KytKentätoiminto	Valinta, voidaanko kytKentätoiminto aktivoida tai deaktivoida <ul style="list-style-type: none"> ■ Asetukset: ON tai OFF ■ Standardiasetus: ON
Referenssijärjestelmä	Halutun referenssijärjestelmän valinta <ul style="list-style-type: none"> ■ Koneen koordinaatisto ■ Peruspiste ■ Kohdeasema ■ työkalun kärki
Akseli	Halutun akselin valinta
KytKentäpiste	KytKentäpisteiden akseliaseman valinta Standardiasetus: 0.0000
KytKentätapa	Halutun kytKentätavan valinta <ul style="list-style-type: none"> ■ Kylki matalasta korkeaan (Low to High) ■ Kylki korkeasta matalaan (High to Low) ■ Väli matalasta korkeaan (Low to High) ■ Väli korkeasta matalaan (High to Low) ■ Standardiasetus: Kylki matalasta korkeaan (Low to High)
Ulostulo	Halutun lähdön valinta <ul style="list-style-type: none"> ■ X105.13 ... X105.16 (Dout 0, Dout 2, Dout 4, Dout 6) ■ X105.32 ... X105.35 (Dout 1, Dout 3, Dout 5, Dout 7) ■ X113.04 (Dout 0)
Lähtö on käänteinen	Kun toiminto on aktivoitu, lähtö asetetaan, jos kytKentäehto ei täyty tai jos kytKentätoiminto ei ole aktiivinen. <ul style="list-style-type: none"> ■ Standardiarvo: Ei ole aktivoitu
Pulssi	Valinta, onko pulssiluku aktivoitu tai deaktivoitu <ul style="list-style-type: none"> ■ Asetukset: ON tai OFF ■ Standardiasetus: ON
Pulssinkesto	Halutun impulssin pituuden valinta <ul style="list-style-type: none"> ■ 0.1 s ... 999 s ■ Standardiasetus: 0.0 s
Alaraja	Akseliaseman alarajan valinta, jossa kytKentä suoritetaan (vain kytKentätapa Väli)
Yläraja	Akseliaseman ylärajan valinta, jossa kytKentä suoritetaan (vain kytKentätapa Väli)
Poista syöte	Asemariippuvan kytKentätoiminnon poistaminen

7.4 Käyttäjä

Tässä luvussa kuvataan käyttäjien ja käyttäjäryhmien asetuksia.

Parametri	Lisätietoja
OEM	"OEM", Sivu 162
Setup	"Setup", Sivu 163
Operator	"Operator", Sivu 164
Käyttäjä lisäys	"Käyttäjän ja salasanan määrittely", Sivu 133

7.4.1 OEM

Asetukset ► Käyttäjä ► OEM

Käyttäjä **OEM** (Original Equipment Manufacturer, alkuperäinen laitevalmistaja) on korkeimmalla käyttöoikeustasolla. Hän saa toteuttaa laitemäärityksiä (esim. mittalaitteiden ja antureiden liitäntä). Hän voi perustaa käyttäjiä ryhmään **Setup** ja **Operator** ja määrittää käyttäjiä ryhmissä **Setup** ja **Operator**. Käyttäjää **OEM** ei voi monistaa tai poistaa. Hän ei voi kirjautua sisään automaattisesti.

Parametri	Selvitys	Muokkaus oikeus
Nimi	Käyttäjän nimi ■ Standardiarvo: OEM	–
Etunimi	Käyttäjän etunimi ■ Standardiarvo: –	–
Osasto	Käyttäjän osasto ■ Standardiarvo: –	–
Ryhmä	Käyttäjän ryhmä ■ Standardiarvo: oem	–
Salasanan	Käyttäjän salasana ■ Standardiarvo: oem	OEM
Kieli	Käyttäjän kieli	OEM
Automaattinen kirjautuminen	Kun laite käynnistetään uudelleen: viimeksi kirjautuneen käyttäjän automaattinen sisäänkirjautuminen ■ Standardiarvo: OFF	–
Käyttäjätilin poisto	Käyttäjätilin poistaminen	–

7.4.2 Setup

Asetukset ► Käyttäjä ► Setup

Käyttäjä **Setup** määrittää laitteen käyttöalueella käyttöä varten. Hän voi määritellä tyypin **Operator** käyttäjän. Käyttäjää **Setup** ei voi monistaa tai poistaa. Hän ei voi kirjautua sisään automaattisesti.

Parametri	Selvitys	Muokkausoikeus
Nimi	Käyttäjän nimi ■ Standardiarvo: Setup	–
Etunimi	Käyttäjän etunimi ■ Standardiarvo: –	–
Osasto	Käyttäjän osasto ■ Standardiarvo: –	–
Ryhmä	Käyttäjän ryhmä ■ Standardiarvo: setup	–
Salasanan	Käyttäjän salasana ■ Standardiarvo: setup	Setup, OEM
Kieli	Käyttäjän kieli	Setup, OEM
Automaattinen kirjautuminen	Kun laite käynnistetään uudelleen: viimeksi kirjautuneen käyttäjän automaattinen sisäänkirjautuminen ■ Standardiarvo: OFF	–
Käyttäjätilin poisto	Käyttäjätilin poistaminen	–

7.4.3 Operator

Asetukset ► Käyttäjä ► Operator

Käyttäjällä **Operator** on valtuudet suorittaa laitteen perustoiminnot.

Tyyppin **Operator** käyttäjä ei voi luoda uusia käyttäjiä eikä saa esimerkiksi vaihtaa nimeään tai kieltään. Ryhmän **Operator** käyttäjä voi kirjautua sisään automaattisesti heti, kun laitteeseen kytketään virta.

Parametri	Selvitys	Muokkaus oikeus
Nimi	Käyttäjän nimi <ul style="list-style-type: none"> Standardiarvo: Operator 	Operator, Setup, OEM
Etunimi	Käyttäjän etunimi	Operator, Setup, OEM
Osasto	Käyttäjän osasto <ul style="list-style-type: none"> Standardiarvo: – 	Operator, Setup, OEM
Ryhmä	Käyttäjän ryhmä <ul style="list-style-type: none"> Standardiarvo: operator 	–
Salasanan	Käyttäjän salasana <ul style="list-style-type: none"> Standardiarvo: operator 	Operator, Setup, OEM
Kieli	Käyttäjän kieli	Operator, Setup, OEM
Automaattinen kirjautuminen	Kun laite käynnistetään uudelleen: viimeksi kirjautuneen käyttäjän automaattinen sisäänkirjautuminen <ul style="list-style-type: none"> Asetukset: ON tai OFF Standardiarvo: OFF 	Operator, Setup, OEM
Käyttäjätilin poisto	Käyttäjätilin poistaminen	Setup, OEM

7.5 Akselit

Tässä luvussa kuvataan akselikonfiguraation ja määriteltyjen laitteiden asetukset.



Tuotteen versiosta, konfiguraatiosta ja liitetyistä mittauslaitteista riippuen kaikki kuvatut parametrit ja optiot eivät ehkä ole käytettävissä valittavana.

Yleiset asetukset

Asetukset ► Akselit ► Yleiset asetukset

Parametri	Lisätietoja
Referenssimerkki	"Referenssimerkki", Sivu 110
Informaatio	"Informaatio", Sivu 167
KytKentätoiminnot	"KytKentätoiminnot", Sivu 106
Tulot (KytKentätoiminnot)	"Tulot (KytKentätoiminnot)", Sivu 107
Lähdöt (KytKentätoiminnot)	"Lähdöt (KytKentätoiminnot)", Sivu 107
M-toiminnot lisäys	"M-toimintojen konfigurointi", Sivu 111
M-toiminnot määrittäminen	"M-toimintojen konfigurointi", Sivu 111
Halkaisija-akseli	"Halkaisija-akseli", Sivu 109

Akselikohtaiset asetukset

Asetukset ► Akselit ► <Akselinimi> (Akselin asetukset)

Parametri	Lisätietoja
<Akselinimi> (Akselin asetukset)	"Akseleiden konfigurointi", Sivu 86
Mittauslaite	"Akseleiden konfigurointi EnDat-liitännällä varustettuja mittalaitteita varten", Sivu 88 "Akseleiden konfigurointi mittalaitteille 1 V _{SS} - tai 11 μA _{SS} -liitännällä", Sivu 89
Referenssimerkki (Mittauslaite)	1 V _{SS} : "Referenssimerkki (Mittauslaite)", Sivu 92
Referenssipisteen siirto	EnDat: "Referenssipisteen siirto", Sivu 89 1 V _{SS} : "Referenssipisteen siirto", Sivu 89
EnDat-liitännällä varustettujen mittauslaitteiden diagnostiikka	"EnDat-liitännällä varustettujen mittauslaitteiden diagnostiikka", Sivu 176
Diagnoosi mittauslaitteille, joissa liitäntä 1 V _{SS} /11 μA _{SS}	"Diagnoosi mittauslaitteille, joissa liitäntä 1 V _{SS} /11 μA _{SS} ", Sivu 175
Lineaarinen virheen kompensointi (LEC)	"Lineaarisen virheenkorjauksen (LEC) määrittäminen", Sivu 94
Jaksottainen lineaarinen virheen kompensointi (SLEC)	"Jaksottaisen lineaarisen virheenkorjauksen (SLEC) määrittäminen", Sivu 95
Tukipistetaulukon luonti	"Tukipistetaulukon luonti", Sivu 96
Kara-akseli S	"Kara-akseli S", Sivu 99
Lähdöt (S)	"Lähdöt (S)", Sivu 100
Tulot (S)	"Tulot (S)", Sivu 103
Digitaalisen tulon liikekäsky (S)	"Digitaalisen tulon liikekäsky (S)", Sivu 103
Digitaalisten vapautusten tulot (S)	"Digitaalisten vapautusten tulot (S)", Sivu 104
Kierroslukunäyttö analogisen tulon kautta (S)	"Kierroslukunäyttö analogisen tulon kautta (S)", Sivu 105
Vaihdealueet lisäys	"Vaihdealueet lisääminen", Sivu 105
Vaihdealueet	"Vaihdealueet", Sivu 106

7.5.1 Informaatio

Asetukset ► Akselit ► Yleiset asetukset ► Informaatio

Parametri	Selvitys
Mittauslaitteen tulojen osoitus akseleille	Näyttää mittauslaitteen tulojen järjestelyn akseleille
Analogisten lähtöjen osoitus akseleille	Näyttää analogisten lähtöjen järjestelyn akseleille
Analogisten tulojen osoitus akseleille	Näyttää analogisten tulojen järjestelyn akseleille
Digitaalisten lähtöjen osoitus akseleille	Näyttää digitaalisten lähtöjen järjestelyn akseleille
Digitaalisten tulojen osoitus akseleille	Näyttää digitaalisten tulojen järjestelyn akseleille



Valitsemalla **Resetointi** voidaan edelleen palauttaa tulojen ja lähtöjen määritykset.

7.6 Huolto

Tässä luvussa kuvataan laitekokoontamon, laiteohjelmiston huollon ja ohjelmistoptioiden käyttöönoton asetukset.

Parametri	Lisätietoja
Laiteohjelmistotiedot	"Laiteohjelmistotiedot", Sivu 169
Varmuuskopiointi ja uudelleenperustaminen	"Tallenna asetukset", Sivu 124 "Käyttäjätiedostojen tallennus", Sivu 125 "Käyttäjätiedostojen uudelleenperustaminen", Sivu 180 "Asetusten uudelleenperustaminen", Sivu 181
Laiteohjelmistopäivitys	"Laiteohjelmiston päivitys", Sivu 173
Resetointi	"Kaikkien asetusten palautus", Sivu 182 "Palautus toimitustilaan", Sivu 182
OEM-Alue	"OEM-Alue", Sivu 112
Dokumentaatio (OEM-huolto-ohjeet)	"Dokumentaation lisäys", Sivu 112
Käynnistysnäyttöruutu	"Käynnistysnäyttöruudun lisäys", Sivu 113
OEM-palkki	"OEM-palkki konfigurointi", Sivu 113
OEM-palkkisyötteiden lisäys	"OEM-palkki konfigurointi", Sivu 113
OEM-palkkisyötteet Logo	"OEM-logon konfigurointi", Sivu 114
OEM-palkkisyötteet Karan pyörimisnopeus	"Asetusarvot karan kierrosluvun konfigurointia varten", Sivu 115
OEM-palkkisyötteet M-toiminto	"M-toimintojen konfigurointi", Sivu 116
OEM-palkkisyötteet Erikoistoiminnot	"Erikoistoimintojen konfigurointi", Sivu 117
OEM-palkkisyötteet Dokumentti	"Asiakirjojen konfigurointi", Sivu 118
Asetukset (OEM-Alue)	"OEM-Alue", Sivu 112
Ohjelman suoritus	"Ohjelman suorituksen mukautus", Sivu 119
M-toiminto lisäys	"M-toimintojen konfigurointi", Sivu 120
Tekstitietokanta	"Tekstitietokanta luonti", Sivu 121
Viestit	"Virheilmoitusten konfigurointi", Sivu 122
Varmuuskopiointi ja uudelleenperustaminen (OEM-Alue)	"OEM-asetusten varmuuskopiointi ja palautus", Sivu 122
Dokumentaatio	"Käyttöohjeen lisäys", Sivu 134
Ohjelmaoptiot	"Ohjelmaoptiot aktivointi", Sivu 81

7.6.1 Laiteohjelmistotiedot

Asetukset ► Huolto ► Laiteohjelmistotiedot

Seuraavat tiedot yksittäisistä ohjelmistomoduuleista näytetään huoltoa ja ylläpitoa varten.

Parametri	Selvitys
Ydinversio	Mikroytimen versionumero
Microblaze bootloader version	Microblaze-käynnistysohjelman versionumero
Microblaze-laiteohjelmistoversio	Microblaze-laiteohjelmiston versionumero
PCB bootloader -laajennuksen versio	Käynnistysohjelman versionumero (laajennuslevy)
PCB-laiteohjelmistolaajennuksen versio	Laiteohjelmiston versionumero (laajennuslevy)
Boot ID	Käynnistysvaiheen tunnistusnumero
HW Revision	Laitteiston versionumero
C Libraryn versio	C-kirjaston versionumero
Compiler Version	Kääntäjän versionumero
Touchscreen Controller version	Kosketusnäytön ohjauksen versionumero
Number of unit starts	Laitteen käynnistysvaiheiden lukumäärä
Qt build system	Qt-kääntäjäohjelmiston versionumero
Qt runtime libraries	Qt-käyntiaikakirjastojen versionumero
Kernel	Linux-ytimen versionumero
Login status	Kirjautuneen käyttäjän tiedot
SystemInterface	Järjestelmän käyttöliittymämoduulin versionumero
BackendInterface	Liitännän käyttöliittymämoduulin versionumero
GuiInterface	Käyttäjän käyttöliittymämoduulin versionumero
TextDataBank	Tekstitietokantamoduulin versionumero
Optical edge detection	Optrisen reunantunnistusmoduulin versionumero
NetworkInterface	Verkkoliitännämoduulin versionumero
OSInterface	Käyttöjärjestelmäliitännämoduulin versionumero
PrinterInterface	Tulostinliitännämoduulin versionumero
system.xml	Järjestelmäparametrin versionumero
axes.xml	Akseliparametrin versionumero
encoders.xml	Mittalaitteparametrin versionumero
ncParam.xml	NC-parametrin versionumero
spindle.xml	Kara-akseliparametrin versionumero
io.xml	Tulo- ja lähtöparametrien versionumero
mFunctions.xml	M-toimintoparametrien versionumero
peripherals.xml	Oheislaitteparametrien versionumero
slec.xml	Jaksottaisen lineaarisen virheenkorjauksen SLEC versionumero
lec.xml	Lineaarisen virheenkorjauksen LEC parametrien versionumero

Parametri	Selvitys
microBlazePVRegister.xml	MicroBlaze-prosessiversionumeron rekisterin versionumero
info.xml	Informaatioparametrien versionumero
audio.xml	Audionparametrien versionumero
network.xml	Verkkoparametrien versionumero
os.xml	Käyttöjärjestelmäparametrien versionumero
runtime.xml	Käyntiaikaparametrien versionumero
users.xml	Käyttäjäparametrien versionumero
GI Patch Level	Golden Image -erätila (GI)

8

Huolto ja kunnossapito

8.1 Yleiskatsaus

Tässä luvussa kuvataan laitteen yleiset huoltotyöt.



Seuraavat toimenpiteet saa suorittaa vain ammattihenkilöstö.

Lisätietoja: "Henkilökunnan pätevyys", Sivu 14



Tämä luku sisältää vain laitteen huoltotöiden kuvauksen. Oheislaitteiden huoltotöitä ei ole kuvattu tässä luvussa.

Lisätietoja: Vastaavan oheislaitteen valmistajan dokumentaatio

8.2 Puhdistus

OHJE

Puhdistus terävillä tai aggressiivisilla puhdistusaineilla

Virheellinen puhdistus vahingoittaa laitetta.

- ▶ Älä käytä hankaavia tai aggressiivisiä puhdistusaineita tai liuottimia.
- ▶ Älä poista pinttynyttä likaa terävillä esineillä.

Kotelon puhdistus

- ▶ Puhdista ulkopinnat vedellä ja miedolla pesuaineella kostutetulla liinalla.

Näyttöruudun puhdistus

Näyttöruudun puhdistaminen edellyttää puhdistustilan aktivointia. Laite siirtyy ei-aktivoituun tilaan keskeyttämättä virransyöttöä. Tässä tilassa näyttö sammutetaan.



- ▶ Aktivoi puhdistustila napauttamalla päävalikosta **Poiskytkentä**.



- ▶ Napauta **Puhdistustila**.
- ▶ Näyttöruutu kytkeytyy pois päältä.
- ▶ Puhdista näyttö nukkaamattomalla liinalla ja kaupallisella lasinpuhdistusaineella.



- ▶ Puhdistustilan peruuttamiseksi napauta mielivaltaiseen kohtaan kosketusnäytöllä.
- ▶ Alareunaan tulee näkyviin nuoli.
- ▶ Vedä nuolta ylöspäin.
- ▶ Näyttö kytkeytyy päälle ja viimeksi näytettyä käyttöliittymää näytetään.

8.3 Huoltosuunnitelma

Laite toimii jatkuvasti huoltovapaasti.

OHJE

Viallisen laitteen käyttö

Viallisten laitteiden käyttö voi aiheuttaa vakavia seuraamuksia.

- ▶ Jos laite on vaurioitunut, älä korjaa sitä äläkä käytä sitä enää.
- ▶ Vaihda vialliset laitteet välittömästi tai ota yhteys HEIDENHAIN-huoltoyhtiöön.



Seuraavat toimenpiteet saa suorittaa vain ammattihenkilöstö.

Lisätietoja: "Henkilökunnan pätevyys", Sivu 14

Huoltotehtävä	Väli	Vian poistaminen
▶ Tarkista kaikkien laitteen merkintöjen, tarrojen ja symbolien luettavuus.	vuosittain	▶ Ota yhteys HEIDENHAIN-huoltoyhtiöön.
▶ Tarkista sähköliitännät vaurioiden ja toiminnan varalta.	vuosittain	▶ Vaihda vialliset johdot. Tarvittaessa ota yhteys HEIDENHAIN-huoltoyhtiöön.
▶ Tarkista, ettei virtajohdossa ole vikaa eristyksessä tai heikkoja kohtia.	vuosittain	▶ Vaihda verkkokaapeli teknisten tietojen mukaan.

8.4 Toiminnan jatkaminen

Uudelleen käyttöön otettaessa, esim. asennettaessa uudelleen korjauksen tai kokoamisen jälkeen laitteelta vaaditaan samat toimenpiteet ja henkilöstövaatimukset kuin kokoamisen ja asennuksen yhteydessä.

Lisätietoja: "Asennus", Sivu 60

Lisätietoja: "Asennus", Sivu 66

Liittäessään oheislaitteita (esim. mittauslaitteita) omistajan on varmistettava, että uudelleen käyttöönotto tapahtuu turvallisesti, ja käyttöhenkilökunta omaa vastaavan pätevyyden.

Lisätietoja: "Omistajan velvollisuudet", Sivu 15

8.5 Laiteohjelmiston päivitys

Laiteohjelmisto on laitteen käyttöjärjestelmä. Voit tuoda uusia versioita laiteohjelmistosta laitteen USB-portin tai verkkoyhteyden avulla.



Ennen kuin päivität laiteohjelmiston, sinun on luettava kunkin laiteohjelmistoversion julkaisutiedot ja niiden sisältämät tiedot yhteensopivuudesta.



Jos laitteen laiteohjelmisto päivitetään, nykyiset asetukset on tallennettava tallennettava turvallisesti.

Alkuehto

- Uusi laiteohjelmisto on *.dro-tiedosto.
- Jos haluat päivittää laiteohjelmiston USB-liitännän kautta, nykyinen laiteohjelmisto on tallennettava USB-massamuistilaitteeseen (FAT32 -muoto).
- Jotta laiteohjelmistopäivitys voidaan tehdä verkkoliitännän kautta, nykyisen laiteohjelmiston on oltava saatavilla verkkoaseman kansiossa.

Laiteohjelmiston päivityksen aloitus



- ▶ Napauta päävalikossa **Asetukset**.
- ▶ Napauta **Huolto**.
- ▶ Avaa peräjälkeen:
 - **Laiteohjelmistopäivitys**
 - **Jatka**
- > Huoltosovellus käynnistetään.

Laiteohjelmiston päivityksen suoritus

Laiteohjelmistopäivitys voidaan suorittaa USB-massamuistilaitteesta (FAT32 -muoto) tai verkkoaseman kautta.



- ▶ Napauta **Laiteohjelmistopäivitys**.
- ▶ Napauta **Valitse**.
- ▶ Aseta tarvittaessa USB-massamuistilaitteen USB-liitäntään.
- ▶ Siirry kansioon, joka sisältää uuden laiteohjelmiston.



Jos teit virheen valitessasi kansiota, voit siirtyä takaisin alkuperäiseen kansioon.

- ▶ Napauta tiedostonimeä luettelon yläpuolella.

- ▶ Laiteohjelmiston valinta
- ▶ Vahvista valinta napauttamalla **Valitse**.
- > Laiteohjelmiston versiotiedot näytetään.
- ▶ Sulje valintaikkuna napauttamalla **OK**.



Laiteohjelmistopäivitystä ei voi enää peruuttaa tiedonsiirron aloittamisen jälkeen.

- ▶ Aloita päivitys napauttamalla **Start**.
- > Näyttö esittää päivityksen edistymistä.
- ▶ Vahvista onnistunut päivitys napauttamalla **OK**.
- ▶ Lopeta huoltosovellus napauttamalla **Finish**.
- > Huoltosovellus lopetetaan.
- > Pääsovellus käynnistetään.
- > Jos automaattista käyttäjän kirjautumista ei ole aktivoitu, laitteen käyttöliittymään avautuu valikko **Käsi käyttö**.
- > Jos automaattista käyttäjän kirjautumista ei ole aktivoitu, näyttöön tulee valikko **Käyttäjän kirjautuminen**.

USB-massamuistin turvallinen poistaminen



▶ Napauta päävalikossa **Tiedostonhallinta**.

▶ Siirry tallennuspaikkaluetteloon.



▶ Napauta **Turvallinen poistaminen**.

▶ Viesti **Tietoväline voidaan nyt poistaa** tulee näkyviin.

▶ USB-massamuistin vetäminen pois

8.6 Mittalaitteiden diagnoosi

Diagnoositoiminnon avulla voit tarkistaa liitettyjen mittauslaitteiden toiminnan perusteellisesti. Jos kyseessä on absoluuttinen mittalaite, jossa on EnDat-liitäntä, anturin ja toimintareservien viestit näytetään. Inkrementaalisilla mittalaitteilla, joissa on liitäntä 1 V_{SS} tai 11 μA_{SS}, voit asettaa mittauslaitteen päätoiminnot näytettävien suureiden perusteella. Käyttämällä tätä ensimmäistä diagnostiikkavaihtoehtoa mittauslaitteille voit aloittaa lisätoimenpiteet lisätestausta tai kunnossapitoa varten.



Lisää tarkastus- ja testausmahdollisuuksia saat laitteilla PWT 101 tai PWM 21, jotka HEIDENHAIN toimittaa tilauksen mukaan.

Lisätietoja on kohdassa www.heidenhain.de.

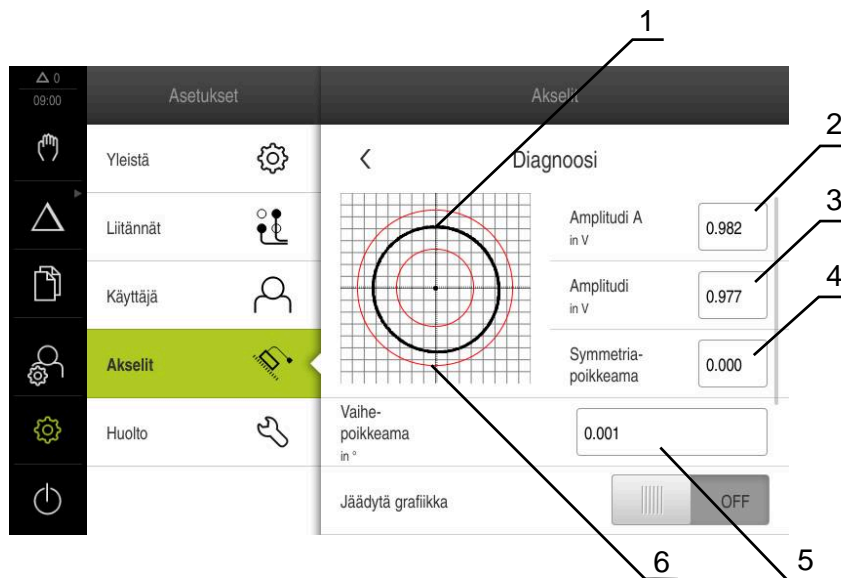

8.6.1 Diagnoosi mittauslaitteille, joissa liitäntä 1 V_{SS}/11 μA_{SS}

Mittauslaitteille, joissa on liitäntä 1 V_{SS}/11 μA_{SS}, voidaan tämä mittauslaitteen toiminto toteuttaa arvioimalla signaalivahvistuksia, symmetriapoikkeamaa ja vaihepoikkeamaa. Nämä arvot esitetään graafisesti Lissajous-käyränä.



- 1 Lissajous-käyrän jäädytys
- 2 Amplitudi A
- 3 Amplitudi
- 4 Symmetriapoikkeama
- 5 Vaihepoikkeama
- 6 Vahvistusten toleranssit

Asetukset ▶ Akselit ▶ <Akselinimi> ▶ Mittauslaite ▶ Diagnoosi

Parametri	Selite
Amplitudi A	Amplitudin A näyttö V:ssä
Amplitudi	Amplitudin B näyttö V:ssä
Symmetriapoikkeama	Symmetriapoikkeaman arvo
Vaihepoikkeama	Poikkeama vaiheesta 90°
Jäädystä grafiikka	Lissajous-kuvion jäädytys Asetukset: <ul style="list-style-type: none"> ■ ON: Grafiikka jäädytetään eikä toteuteta liikkeen yhteydessä ■ OFF: Grafiikkaa ei jäädytetä ja se toteutetaan liikkeen yhteydessä ■ Standardiarvo: OFF
Näytä toleranssialue	Toleranssiympyröiden näyttö arvoilla 0.6 V...1.2 V Asetukset: <ul style="list-style-type: none"> ■ ON: Kaksi punaista ympyrää tulevat näkyviin ■ OFF: Toleranssiympyrä on piilotettu ■ Standardiarvo: OFF
Mittalaitteiden tulot vertailumittauksia varten	Näytetään vertailuna toinen mittauslaite toisesta mittauslaitteen tulosta; ympyrät voidaan asettaa päällekkäin tätä varten käyttämällä grafiikan jäädytyksen parametria Asetukset: <ul style="list-style-type: none"> ■ Halutun mittauslaitteen tulon valinta ■ Standardiarvo: Ei yhdistetty <div style="border: 1px solid black; padding: 5px; margin-top: 10px;"> <p> Parametri on käytettävissä, kun toinen mittauslaite liitännällä 1 V_{SS} tai 11 μA_{SS} on liitettynä.</p> </div>
Jäädystä vertailugrafiikka	Mittauslaitteen Lissajous-kuvion jäädytys mittauslaitteen tulossa vertailumittauksia varten Asetukset: <ul style="list-style-type: none"> ■ ON: Grafiikka jäädytetään eikä toteuteta liikkeen yhteydessä ■ OFF: Grafiikkaa ei jäädytetä ja se toteutetaan liikkeen yhteydessä ■ Standardiarvo: OFF <div style="border: 1px solid black; padding: 5px; margin-top: 10px;"> <p> Parametri on käytettävissä, kun toinen mittauslaite liitännällä 1 V_{SS} tai 11 μA_{SS} on liitettynä.</p> </div>

8.6.2 EnDat-liitännällä varustettujen mittauslaitteiden diagnostiikka

EnDat-liitännällä varustetuissa mittauslaitteissa toiminta tarkistetaan lukemalla virheet tai varoitukset ja arvioimalla toimintareservit.

Mittauslaitteesta riippuen kaikkia toimintareservejä ja viestejä ei tueta.

Toimintareservit

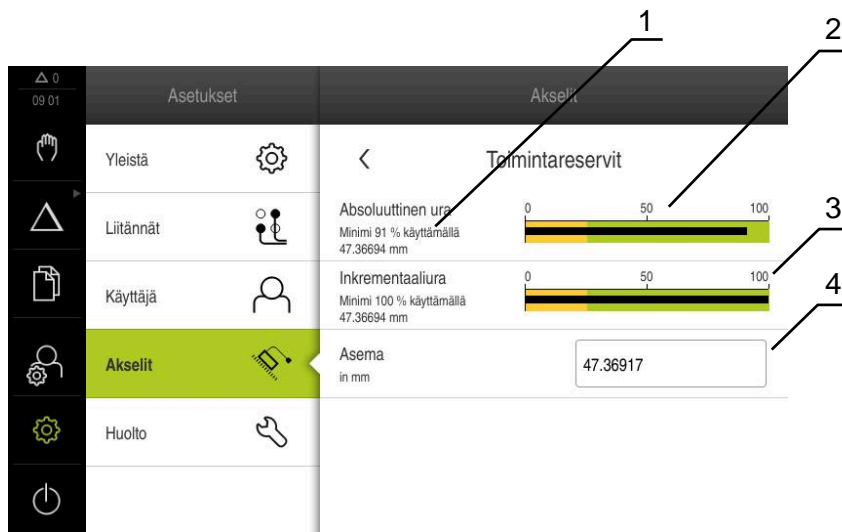

Kuva 31: Esimerkki kosketusanturin toimintareserveistä

- 1 Minimiarvon määrittely asemassa
- 2 Absoluuttiura
- 3 Inkrementaaliura
- 4 Mittauslaitteen hetkellinen asema

Polku: **Asetukset ▶ Akselit ▶ <Akselinimi> ▶ Mittauslaite ▶ Diagnoosi ▶ Toimintareservit**

Parametri	Selite
Absoluuttinen ura	Näyttää absoluuttisen radan toimintareservin
Inkrementaaliura	Näyttää inkrementaalisen radan toimintareservin
Aseman arvon laskenta	Näyttää paikoitusarvon muodostuksen toimintareservin
Asema	Näyttää mittauslaitteen todellisen aseman

Laite esittää toimintareservin palkkinäyttönä:

Värialue	Ryhmä	Arviointi
Keltainen	0 % ... 25 %	Huoltoa suositellaan; tarkastus esim. PWT 101:llä
Vihreä	25 % ... 100 %	Mittauslaite sijaitsee määritysten sisällä

Virheet ja varoitukset

Asetukset ► Akselit ► <Akselinimi> ► Mittauslaite ► Diagnoosi

Viesti	Kuvaus
Mittauslaitteen virhe	Mittauslaittevirheet osoittavat, että mittauslaite ei toimi oikein. Seuraavat mittauslaittevirheet voidaan esim. näyttää: <ul style="list-style-type: none"> ■ Valaistusvika ■ Signaalin amplitudi virheellinen ■ Asema virheellinen ■ Ylijännite ■ Alijännitesyöttö ■ Ylivirta ■ Akkuvirhe
Mittauslaitteen varoitus	Mittauslaitteen varoitukset osoittavat, että mittauslaite on saavuttanut tai ylittänyt toleranssirajansa. Seuraavat mittauslaitteen varoitukset voidaan esim. näyttää: <ul style="list-style-type: none"> ■ Taajuustörmäys ■ Lämpötilan ylitys ■ Valaistuksen säätövara ■ Akkulataus ■ Referenssipiste

Viesteillä voi olla seuraava tila:

Tila	Arviointi
OK!	Mittauslaite sijaitsee määrittysten sisällä
Ei tuettu	Mittauslaitteen viestejä ei tueta.
Virhe!	Huoltoa suositellaan; tarkka tutkimus esim. PWT 101:llä

8.7 Tiedostojen ja asetusten palautus

Voit palauttaa tallennetut tiedostot ja asetukset laitteeseen.

Palautuksen aikana on noudatettava seuraavaa järjestystä:

- OEM-kohtaisten kansioiden ja tiedostojen palautus
- Käyttäjätiedostojen uudelleenperustaminen
- Asetusten uudelleenperustaminen

Laitte käynnistyy uudelleen automaattisesti vasta, kun asetukset on palautettu.

8.7.1 OEM-kohtaisten kansioden ja tiedostojen palautus

Laitteen tallennetut OEM-kohtaiset kansiot ja tiedostot voidaan ladata laitteeseen. Asetusten uudelleenperustamisen yhteydessä voidaan siten palauttaa laitteen konfiguraatio.

Lisätietoja: "Asetusten uudelleenperustaminen", Sivu 181

Huollon yhteydessä voidaan näin korvaavaa laitetta käyttää uudelleenperustamisen jälkeen viallisen laitteen konfiguraation avulla. Edellytyksenä on, että laiteohjelmistoversiot vastaavat tai ovat yhteensopivia.

Asetukset ► Huolto ► OEM-Alue ► Varmuuskopiointi ja uudelleenperustaminen

Parametri	Selite
OEM-kohtaisten kansioden ja tiedostojen palautus	OEM-alueen asetusten palautus ZIP-tiedostosta

- ▶ **OEM-kohtaisten kansioden ja tiedostojen palautus**
- ▶ Napauta **Lataa ZIP:inä**.
- ▶ Aseta tarvittaessa USB-massamuistilaite (FAT32-muoto) laitteen USB-liitäntään.
- ▶ Siirry kansioon, joka sisältää varmuuskopiotiedoston.
- ▶ Valitse varmuuskopiotiedosto.
- ▶ Napauta **Valitse**.
- ▶ Vahvista onnistunut siirto napauttamalla **OK**.



OEM-kohtaisten kansioden ja tiedostojen uudelleenperustamisen uudelleenkäynnistys ei tapahdu automaattisesti. Se tapahtuu asetusten uudelleenperustamisen yhteydessä.

Lisätietoja: "Asetusten uudelleenperustaminen", Sivu 181

- ▶ Jos haluat käynnistää laitteen uudelleen siirrettyjen OEM-kohtaisten kansioden ja tiedostojen kanssa, kytke laite pois päältä ja käynnistä se uudelleen.

USB-massamuistin turvallinen poistaminen



- ▶ Napauta päävalikossa **Tiedostonhallinta**.
- ▶ Siirry tallennuspaikkaluetteloon.
- ▶ Napauta **Turvallinen poistaminen**.
- ▶ Viesti **Tietoväline voidaan nyt poistaa** tulee näkyviin.
- ▶ USB-massamuistin vetäminen pois

8.7.2 Käyttäjätiedostojen uudelleenperustaminen

Laitteen tallennetut käyttäjätiedostot voidaan ladata uudelleen laitteeseen. Olemassa olevat käyttäjätiedot ylikirjoitetaan. Asetusten uudelleenperustamisen yhteydessä voidaan siten palauttaa laitteen koko konfiguraatio.

Huollon yhteydessä voidaan näin korvaavaa laitetta käyttää uudelleenperustamisen jälkeen viallisen laitteen konfiguraation avulla. Edellytyksenä on, että vanhan laiteohjelmiston versio on vastaava kuin uuden laiteohjelmiston versio tai versiot ovat yhteensopivia.



Kaikki tiedostot kaikista käyttäjäryhmistä, jotka on tallennettu vastaaviin kansioihin, varmuuskopioidaan käyttäjätiedostoiksi ja ne voidaan palauttaa.

System-kansion tiedostoja ei voi palauttaa.

Asetukset ► Huolto ► Varmuuskopiointi ja uudelleenperustaminen

Parametri

Selite

Käyttäjätiedostojen uudelleenperustaminen

Laitteen käyttäjätiedostojen palautus

- **Käyttäjätiedostojen uudelleenperustaminen**
- Napauta **Lataa ZIP:inä**.
- Aseta tarvittaessa USB-massamuistilaite (FAT32-muoto) laitteen USB-liitäntään.
- Siirry kansioon, joka sisältää varmuuskopiotiedoston.
- Valitse varmuuskopiotiedosto.
- Napauta **Valitse**.
- Vahvista onnistunut siirto napauttamalla **OK**.



Käyttäjätietojen uudelleenperustamisen yhteydessä uudelleenkäynnistys ei tapahdu automaattisesti. Se tapahtuu asetusten uudelleenperustamisen yhteydessä.

"Asetusten uudelleenperustaminen"

- Jos haluat käynnistää laitteen uudelleen siirrettyjen käyttäjätiedostojen kanssa, kytke laite pois päältä ja käynnistä se uudelleen.

USB-massamuistin turvallinen poistaminen



- Napauta päävalikossa **Tiedostonhallinta**.
- Siirry tallennuspaikkaluetteloon.
- Napauta **Turvallinen poistaminen**.
- Viesti **Tietoväline voidaan nyt poistaa** tulee näkyviin.
- USB-massamuistin vetäminen pois



8.7.3 Asetusten uudelleenperustaminen

Tallennetut asetukset voidaan ladata uudelleen laitteeseen. Laitteen hetkellinen konfiguraatio korvataan tässä yhteydessä.



Ohjelmisto-optiot, jotka olivat aktiivisia asetusten varmuuskopioinnin aikana, on aktivoitava uudelleen laitteessa ennen asetusten palauttamista.

Uudelleenperustaminen voi olla tarpeen seuraavissa tapauksissa:

- Käyttöönoton aikana asetukset asetetaan yhdessä laitteessa ja siirretään kaikkiin samanlaisiin laitteisiin.
Lisätietoja: "Yksittäisvaiheet käyttöönottoon", Sivu 79
- Uudelleenasetuksen jälkeen asetukset kopioidaan takaisin laitteeseen.
Lisätietoja: "Kaikkien asetusten palautus", Sivu 182

Asetukset ► Huolto ► Varmuuskopiointi ja uudelleenperustaminen

Parametri	Selite
Asetusten uudelleenperustaminen	Tallennettujen asetusten palautus

- ▶ **Asetusten uudelleenperustaminen**
- ▶ Napauta **Täydellinen uudelleenperustaminen**.
- ▶ Aseta tarvittaessa USB-massamuistilaite (FAT32-muoto)laitteella olevaan USB-liitäntään.
- ▶ Siirry kansioon, joka sisältää varmuuskopiotiedoston.
- ▶ Valitse varmuuskopiotiedosto.
- ▶ Napauta **Valitse**.
- ▶ Vahvasta onnistunut siirto napauttamalla **OK**.
- > Järjestelmä ajetaan alas.
- ▶ Jos haluat käynnistää laitteen uudelleen siirrettyjen konfiguraatitiedostojen kanssa, kytke laite pois päältä ja käynnistä se uudelleen.

USB-massamuistin turvallinen poistaminen



- ▶ Napauta päävalikossa **Tiedostonhallinta**.
- ▶ Siirry tallennuspaikkaluetteloon.
- ▶ Napauta **Turvallinen poistaminen**.
- > Viesti **Tietoväline voidaan nyt poistaa** tulee näkyviin.
- ▶ USB-massamuistin vetäminen pois

8.8 Kaikkien asetusten palautus

Tarvittaessa voit palauttaa laitteen asetukset tehdasasetuksiin. Ohjelmisto-optiot poistetaan käytöstä ja ne on aktivoitava uudelleen olemassa olevan lisenssiavaimen avulla.

Asetukset ► Huolto ► Resetointi

Parametri	Selite
Kaikkien asetusten palautus	Palautus tehdasasetuksiin

- ▶ **Kaikkien asetusten palautus**
- ▶ Syötä salasana
- ▶ Vahvasta syöte valitsemalla **RET**.
- ▶ Salasanan näyttämiseksi selväkielitekstinä aktivoi **Näytä salasana**.
- ▶ Vahvista toimenpide napauttamalla **OK**.
- ▶ Palautuksen vahvistamiseksi napauta **OK**.
- ▶ Vahvista laitteen alasajo napauttamalla **OK**.
- > Laite sammutetaan.
- > Kaikki asetukset palautetaan.
- > Jos haluat käynnistää laitteen uudelleen, kytke laite pois päältä ja käynnistä se uudelleen.

8.9 Palautus toimitustilaan

Tarvittaessa voit palauttaa laitteen asetukset tehdasasetuksiin ja poistaa käyttäjätiedostot laitteen muistialueelta. Ohjelmisto-optiot poistetaan käytöstä ja ne on aktivoitava uudelleen olemassa olevan lisenssiavaimen avulla.

Asetukset ► Huolto ► Resetointi

Parametri	Selite
Palautus toimitustilaan	Asetusten palauttaminen tehdasasetuksiin ja käyttäjätiedostojen poistaminen laitteen muistialueelta

- ▶ **Palautus toimitustilaan**
- ▶ Syötä salasana
- ▶ Vahvasta syöte valitsemalla **RET**.
- ▶ Salasanan näyttämiseksi selväkielitekstinä aktivoi **Näytä salasana**.
- ▶ Vahvista toimenpide napauttamalla **OK**.
- ▶ Palautuksen vahvistamiseksi napauta **OK**.
- ▶ Vahvista laitteen alasajo napauttamalla **OK**.
- > Laite sammutetaan.
- > Kaikki asetukset palautetaan ja käyttäjätiedostot poistetaan.
- > Jos haluat käynnistää laitteen uudelleen, kytke laite pois päältä ja käynnistä se uudelleen.

9

**Purkaminen ja hävit-
täminen**

9.1 Yleiskatsaus

Tämä luku sisältää tietoja ja ympäristönsuojelumääräyksiä, joita sinun on noudatettava laitteen asianmukaisen purkamisen ja hävittämisen yhteydessä.

9.2 Purkaminen



Laitteen purkamisen saa suorittaa vain ammattihenkilöstö.

Lisätietoja: "Henkilökunnan pätevyys", Sivut 14

Liitettävistä oheislaitteista riippuen purkamiseen voidaan tarvita pätevä sähköasentaja.

Myös asiaankuuluvien osien kokoamisessa ja asennuksessa annettuja turvallisuusohjeita on noudatettava.

Laitteen purkaminen

Pura laite päinvastaisessa järjestyksessä kuin asennus ja kokoaminen.

Lisätietoja: "Asennus", Sivut 66

Lisätietoja: "Asennus", Sivut 60

9.3 Hävittäminen

OHJE

Laitteen hävittäminen väärin!

Jos hävität laitteen väärin, seurauksena voi olla ympäristövahinkoja.

- ▶ Älä hävitä elektroniikkajätettä ja elektronisia komponentteja kotitalousjätteen mukana.
- ▶ Hävitä sisäänrakennettu vara-akku erillään laitteesta.
- ▶ Kierrätä laite ja vara-akku paikallisten jätehuoltomääräysten mukaisesti.



- ▶ Jos sinulla on kysyttävää laitteen hävittämisestä, ota yhteys HEIDENHAIN-huolto-yhtiöön.

10

Tekniset tiedot

10.1 Yleiskatsaus

Tämä luku sisältää yleiskuvauksen laitetiedoista ja piirustuksista sekä laitteen ja liitännän mitoista.

10.2 Laitetiedot

Laite

Kotelo	Alumiinivalukotelo
Laitemitat	200 mm x 169 mm x 41 mm Laitteilla ID 1089179-xx: 200 mm x 169 mm x 47 mm
Kiinnitystapa, liitäntämitat	Kiinnitysreikäkuvio 50 mm x 50 mm

Näyttö

Näyttöruutu	<ul style="list-style-type: none"> ■ LCD-laajakulmanäyttö (15:9) Värinäyttö 17,8 cm (7") ■ 800 x 480 pikseliä
Näyttöaskel	säädettävissä, min. 0,00001 mm
Käyttäjaliitäntä	Käyttöliittymä (GUI) kosketusnäytöllä

Sähkötekniset tiedot

Syöttöjännite	<ul style="list-style-type: none"> ■ AC 100 V ... 240 V (± 10 %) ■ 50 Hz ... 60 Hz (± 5 %) ■ Syöttöteho maks. 38 W
Puskuriparisto	Litiumpariston tyyppi CR2032; 3,0 V
Ylijänniteluokka	II
Mittalaitteentulojen lukumäärä	3
Mittalaitteen liitäntä	<ul style="list-style-type: none"> ■ $1 V_{SS}$: maksimivirta 300 mA, maks. syöttötaajuus 400 kHz ■ $11 \mu A_{SS}$: maksimivirta 300 mA, maks. syöttötaajuus 150 kHz ■ EnDat 2.2: maksimivirta 300 mA
Interpolaatio jännitteellä $1 V_{SS}$	4096-kertainen
Järjestelmäliitäntä	<ul style="list-style-type: none"> ■ Jännitteensyöttö DC 5 V tai DC 12 V ■ Kytkenälähtö 5 V tai potentiaalivapaa ■ 4 digitaalituloa TTL DC 0 V ... +5 V low-aktiv ■ 1 digitaalilähtö TTL DC 0 V ... +5 V Maksimikuorma 1 kΩ ■ Maks. kaapelipituus HEIDENHAIN-kaapelilla 30 m

Sähkötekniset tiedot

Digitaalitulot	Laitteilla ID 1089179-xx:		
	Taso	Jännitealue	Virta-alue
	High	DC 11 V ... 30 V	2,1 mA ... 6,0 mA
	Low	DC 3 V ... 2,2 V	0,43 mA

Digitaalilähdöt	Laitteilla ID 1089179-xx: Jännitealue DC 24 V (20,4 V ... 28,8 V) Lähtövirta maks. 150 mA per kanava
-----------------	--

Relelähöt	Laitteilla ID 1089179-xx: <ul style="list-style-type: none"> ■ maks. kytkentäjännite AC 30 V / DC 30 V ■ maks. kytkentävirta 0,5 A ■ maks. kytkentäteho 0,5 A ■ maks. kestovirta 0,5 A
-----------	--

Analogiatulot	Laitteilla ID 1089179-xx: Jännitealue DC 0 V ... +5 V Vastus $100 \Omega \leq R \leq 50 \text{ k}\Omega$
---------------	--

Analogialähdöt	Laitteilla ID 1089179-xx: Jännitealue DC -10 V ... +10 V Maksimikuorma 1 k Ω
----------------	---

5 V jännitelähdöt	Laitteilla ID 1089179-xx: Jännitetoleranssi $\pm 5 \%$, maksimivirta 100 mA
-------------------	---

Tietoliitäntä	<ul style="list-style-type: none"> ■ 1 USB 2.0 Hi-Speed (tyyppi A), maksimivirta 500 mA ■ 1 Ethernet 10/100 Mbittiä/1 Gbitti (RJ45)
---------------	---

Ympäristö

Työskentelylämpötila	0 °C ... +45 °C
Varastointilämpötila	-20 °C ... +70 °C
Suhteellinen ilmankosteus	10 % ... 80 % suhteellinen, ei kondensoiva
Korkeus	$\leq 2000 \text{ m}$

Yleistä

Direktiivit	<ul style="list-style-type: none"> ■ EMC-direktiivi 2014/30/EU ■ Pienjännitedirektiivi 2014/35/EU ■ RoHS-direktiivi 2011/65/EU
Likaantumisaste	2
Suojaluokka EN 60529	<ul style="list-style-type: none"> ■ Edessä ja sivuilla: IP65 ■ Takana: IP40

Yleistä

Massa	<ul style="list-style-type: none"> ■ 1,3 kg ■ Single-Pos-jalustalla: 1,35 kg ■ Duo-Pos-jalustalla: 1,45 kg ■ Multi-Pos-jalustalla: 1,95 kg ■ Multi-Pos-pitimellä: 1,65 kg
	Laitteilla ID 1089179-xx:
	<ul style="list-style-type: none"> ■ 1,5 kg ■ Single-Pos-jalustalla: 1,55 kg ■ Duo-Pos-jalustalla: 1,65 kg ■ Multi-Pos-jalustalla: 2,15 kg ■ Multi-Pos-pitimellä: 1,85 kg

10.3 Laite- ja liitäntämitat

Kaikki piirustuksen mitat ovat millimetriä.

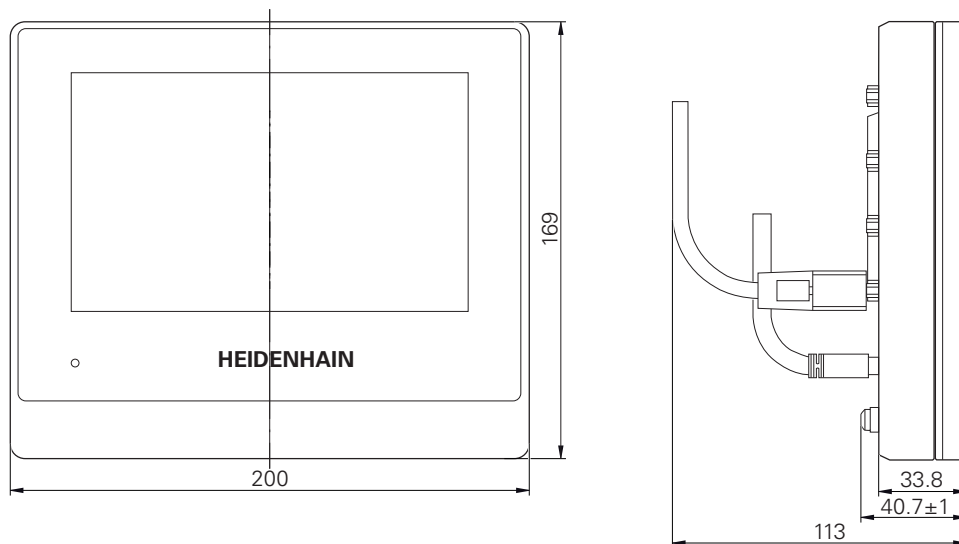

Kuva 32: Laitetekotelon mitat laitteilla ID 1089178-xx

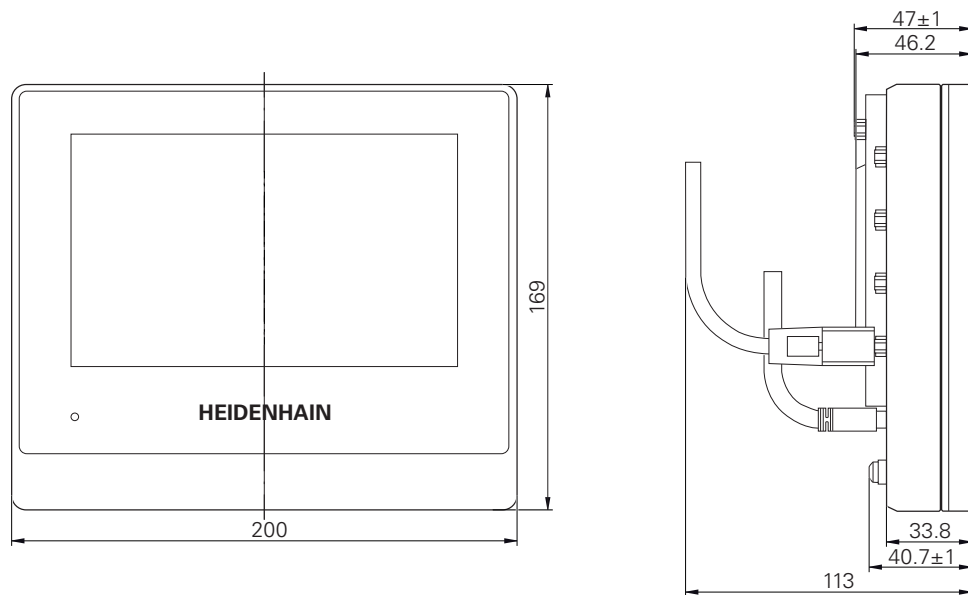

Kuva 33: Laitekotelon mitat laitteilla ID 1089179-xx

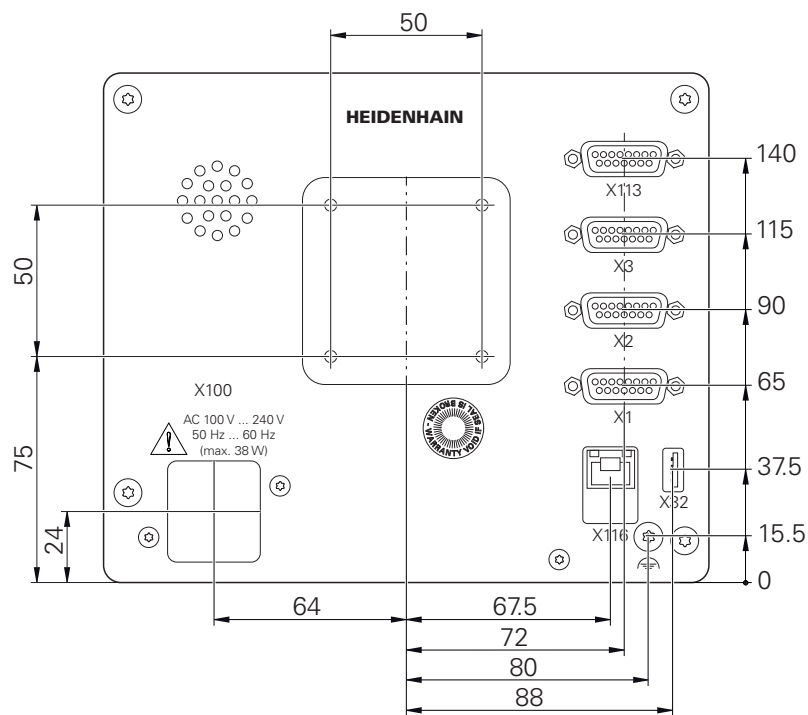

Kuva 34: Laitteen takapuolen mitat laitteilla ID 1089178-xx

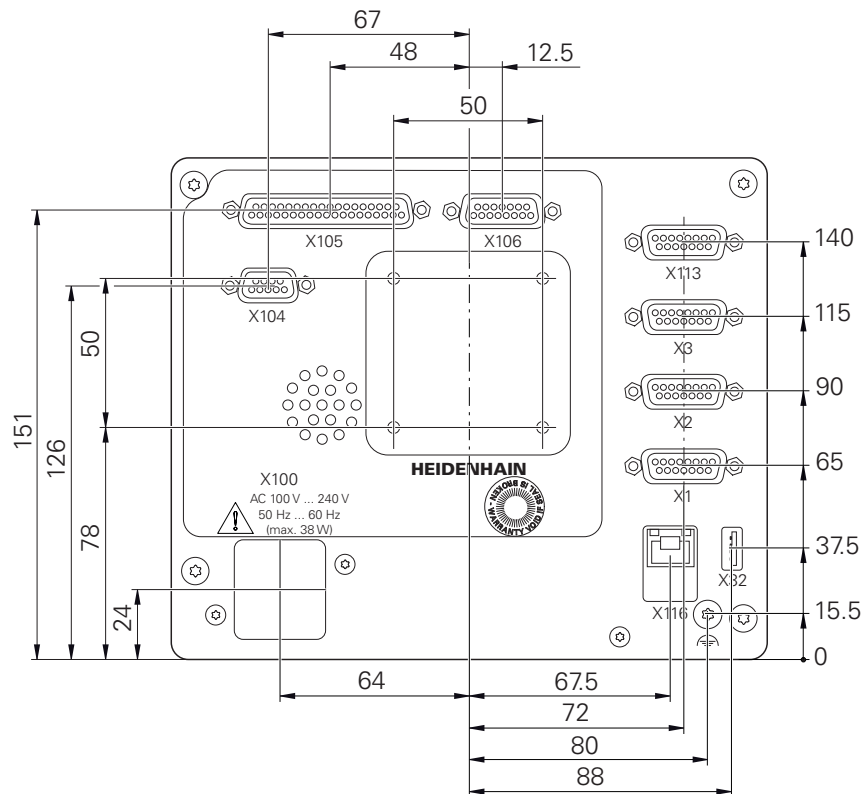

Kuva 35: Laitteen takapuolen mitat laitteilla ID 1089179-xx

10.3.1 Laitemitat Single-Pos-jalustalla

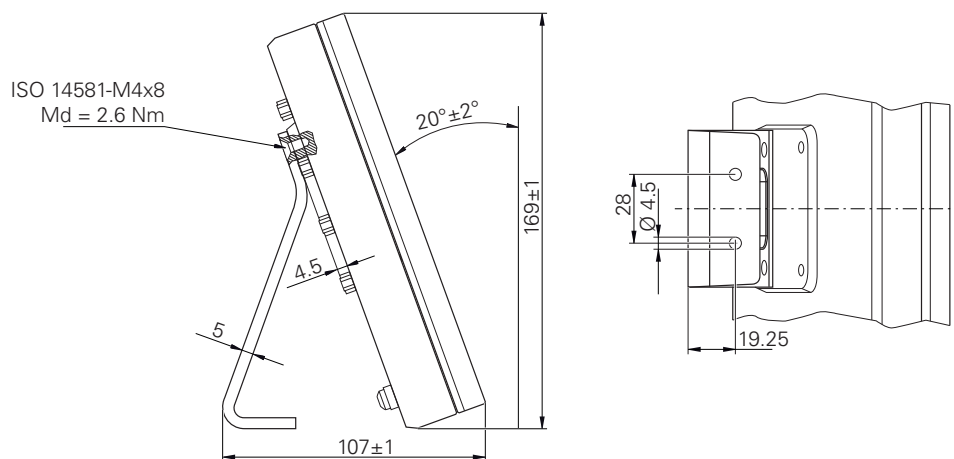

Kuva 36: Laitemitat Single-Pos-jalustalla

10.3.2 Laitemitat Duo-Pos-jalustalla

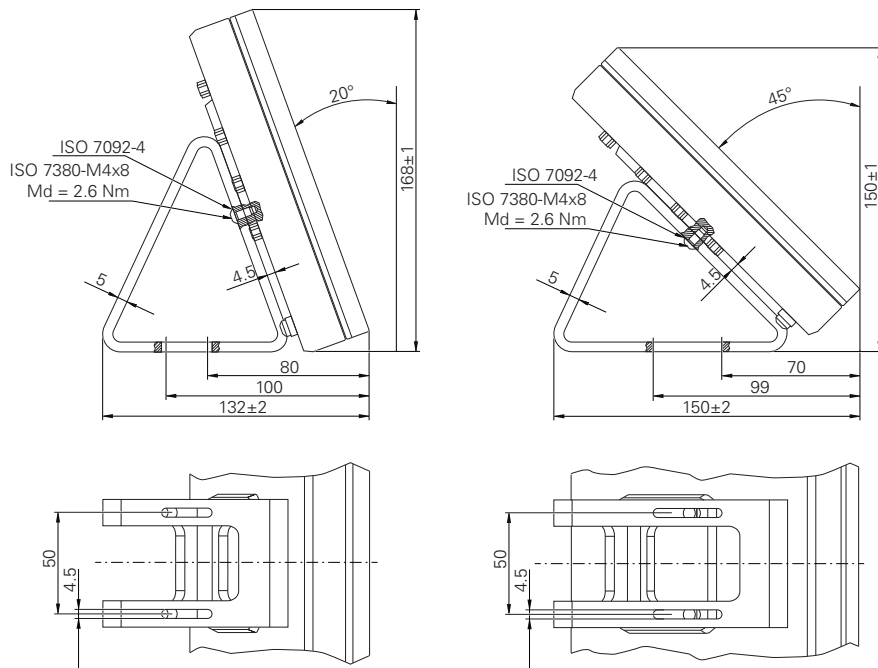

Kuva 37: Laitemitat Duo-Pos-jalustalla

10.3.3 Laitemitat Multi-Pos-jalustalla

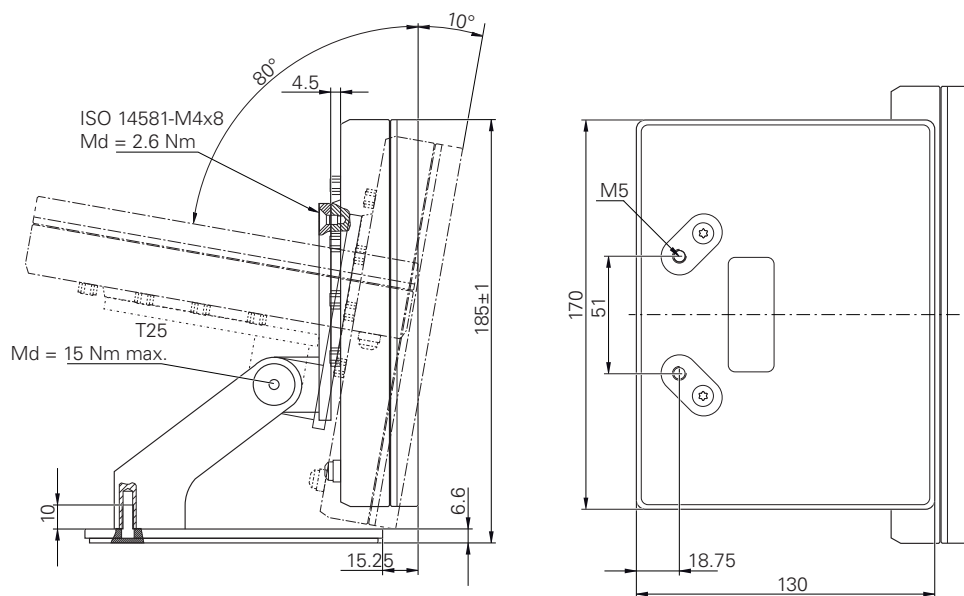

Kuva 38: Laitemitat Multi-Pos-jalustalla

10.3.4 Laitemitat Multi-Pos-pitimellä

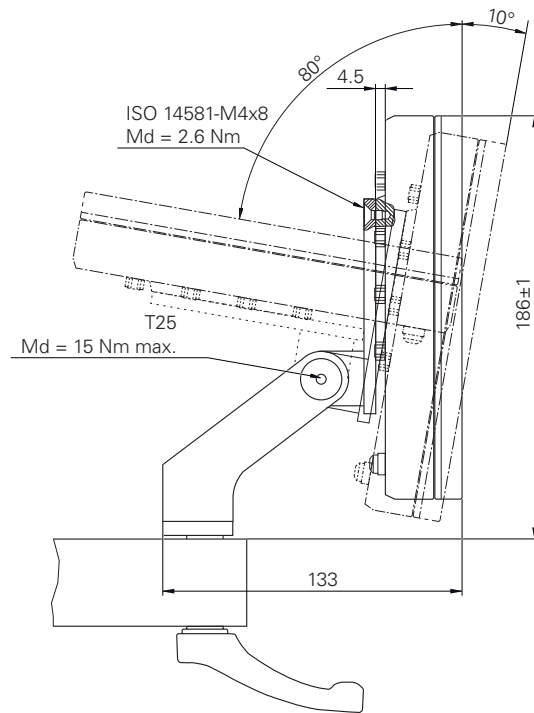

Kuva 39: Laitemitat Multi-Pos-pitimellä



Tietoa käyttäjälle

Yleiskatsaus

Tämä dokumentaation osa sisältää tärkeitä tietoja, joiden avulla käyttäjä käyttää laitetta.

Tämä dokumentaation osa sisältää tietoa yksittäisistä käyttötavoista:

- "Käsi käyttö", Sivu 197
- "MDI-käyttö", Sivu 205
- "Ohjelmankulku(ohjelmisto-optio)", Sivu 214
- "Ohjelmointi(ohjelmisto-optio)", Sivu 223

Löydät myös sovellusesimerkin ja sisältöä huollosta ja kunnossapidosta sekä sisältöä vianetsinnästä:

- "Käyttöesimerkki", Sivu 233
- "Huolto ja kunnossapito", Sivu 171
- "Mitä tehdä ja milloin ...", Sivu 246

Luvun "Tietoa käyttäjälle" sisältö

Seuraava taulukko osoittaa:

- mistä luvuista tämä osa "Tietoa käyttäjälle" koostuu
- mitä tietoja luvut sisältävät
- mitä kohderyhmiä luvut ensisijaisesti koskevat

Luku	Sisältö	Kohderyhmä		
		OEM	Setup	Operator
	Luvun sisältö			
1 "Käsi käyttö"	Käsi käyttötapa Käsi käyttötavan käyttäminen		✓	✓
2 "MDI-käyttö"	MDI-käyttötapa MDI-käyttötavan käyttäminen Yksittäislauseiden käsittely		✓	✓
3 "Ohjelmankulku(ohjelmisto-optio)"	Ohjelmanajon käyttötapa Ohjelmanajon käyttötavan käyttäminen Aiemmin laadittujen ohjelmien suoritus		✓	✓
4 "Ohjelmointi(ohjelmisto-optio)"	Ohjelmanajon käyttötapa Ohjelmanajon käyttötavan käyttäminen Aiemmin laadittujen ohjelmien suoritus		✓	✓
5 "Käyttöesimerkki"	Tyypillinen valmistuksen kulku esimerkkikappaleen mukaan			✓
6 "Mitä tehdä ja milloin ..."	Tuotteen toimintahäiriöiden syyt Tuotteen toimintahäiriöiden poistamisen toimenpiteet	✓	✓	✓

Sisältöhakemisto

1	Käsikäyttö.....	197
1.1	Yleiskatsaus.....	198
1.2	Karan kierrosluvun ylärajan määrittely.....	199
1.3	Referenssimerkkihaun suorittaminen.....	200
1.4	Peruspisteen määrittely.....	201
1.4.1	Peruspisteen hipaisu.....	201
1.4.2	Paikoitusaseman aseman asetus peruspisteeksi.....	202
1.5	Työkalujen luonti.....	203
1.6	Työkalujen mittaus.....	204
1.7	Työkalun valinta.....	204
2	MDI-käyttö.....	205
2.1	Yleiskuvaus.....	206
2.2	Karan kierrosluvun ylärajan määrittely.....	208
2.3	Lausetyypit.....	208
2.3.1	Paikoitukset.....	208
2.4	Lauseiden suoritus.....	209
2.5	Simulaatioikkunan käyttäminen.....	210
2.5.1	Muotonaäkymän esitys.....	211
2.6	Työskentely paikoitusavun avulla.....	212
2.7	Mittakerroin käyttö.....	212
3	Ohjelmankulku(ohjelmisto-optio).....	214
3.1	Yleiskatsaus.....	215
3.2	Ohjelman käyttö.....	216
3.2.1	Ohjelman toteutus.....	218
3.2.2	Ohjelmalauseiden ohjaus.....	218
3.2.3	Suorituksen keskeytys.....	218
3.2.4	Simulaatioikkunan käyttäminen.....	219
3.2.5	Mittakerroin käyttö.....	221
3.2.6	Karan kierrosluvun asetus.....	221
3.3	Ohjelmien hallinta.....	222
3.3.1	Ohjelman avaaminen.....	222
3.3.2	Ohjelman sulkeminen.....	222
4	Ohjelmointi(ohjelmisto-optio).....	223
4.1	Yleiskatsaus.....	224
4.2	Lausetyypit.....	225
4.2.1	Paikoitukset.....	226
4.2.2	Koordinaattijärjestelmät.....	226
4.2.3	Konetoiminnot.....	227
4.3	Ohjelman luonti.....	227
4.3.1	Ohjelmointituki.....	228
4.3.2	Ohjelman ylätunnisteen määrittely.....	228
4.3.3	Lauseiden lisäys.....	228
4.3.4	Lauseiden poisto.....	228
4.3.5	Ohjelman tallennus.....	229
4.4	Simulaatioikkunan käyttäminen.....	229

4.4.1	Muotonäkymän esitys.....	230
4.4.2	Simulaatioikkunan aktivointi.....	230
4.4.3	Ohjelman tarkastus simulaatioikkunassa.....	231
4.5	Ohjelmanhallinta.....	231
4.5.1	Ohjelman avaaminen.....	231
4.5.2	Ohjelman sulkeminen.....	231
4.5.3	Ohjelman tallennus.....	231
4.5.4	Ohjelman tallennus uudella nimellä.....	231
4.5.5	Ohjelman automaattinen tallennus.....	232
4.5.6	Ohjelman poisto.....	232
4.6	Ohjelmalauseiden muokkaus.....	232

5 Käyttöesimerkki.....233

5.1	Yleiskuvaus.....	234
5.2	Sisäänkirjautuminen käyttöesimerkkiä varten.....	234
5.3	Edellytykset.....	235
5.4	Sorvin asetus.....	238
5.4.1	Lähtötyökalun mittaus.....	239
5.4.2	Työkalujen mittaus.....	240
5.4.3	Peruspisteen määrittäminen.....	241
5.5	Ulkomuodon rouhinta.....	242
5.6	Uranpistotsorvaus.....	243
5.7	Ulkomuodon silytys.....	244

6 Mitä tehdä ja milloin246

6.1	Yleiskatsaus.....	247
6.2	Lokitiedostojen vienti.....	247
6.3	Järjestelmä- tai sähkökatko.....	247
6.3.1	Laiteohjelmiston uudelleenperustaminen.....	248
6.3.2	Asetusten uudelleenperustaminen.....	248
6.4	Häiriöt.....	248
6.4.1	Häiriöiden poisto.....	248

1

Käsikäyttö

1.1 Yleiskatsaus

Tässä luvussa kuvataan käsikäyttötapa ja kuinka voit tehdä yksinkertaisia työstöjä työkappaleelle tällä käyttötavalla.

i Sinun luettava ja ymmärrettävä luvun "Yleinen käyttö" sisältö, ennen kuin seuraavat tehtävät saa suorittaa.
Lisätietoja: "Yleinen käyttö", Sivü 17

Lyhyt kuvaus

Referenssimerkkien yliajo mahdollistaa absoluuttisen sijainnin määrittäminen. Käsikäytöllä peruspisteet asetetaan referenssimerkkien haun jälkeen ja ne toimivat perusteena työkappaleen piirustuksen mukaiselle koneistukselle.

i Referenssipisteiden asettaminen käsikäytöllä on edellytys laitteen käyttämiselle MDI-käytöllä.

i EnDat-sarjaliitännällä varustettujen sarjamittalaitteiden tapauksessa referenssimerkkiä ei ole, koska akselit referoidaan automaattisesti.

Yksinkertaisessa koneistuksessa käsikäytöllä kuvataan asemien mittaus ja työkalun valinta.

Kutsu



- ▶ Napauta päävalikossa **Käsikäyttö**.
- > Käsikäytön käyttöliittymää näytetään.

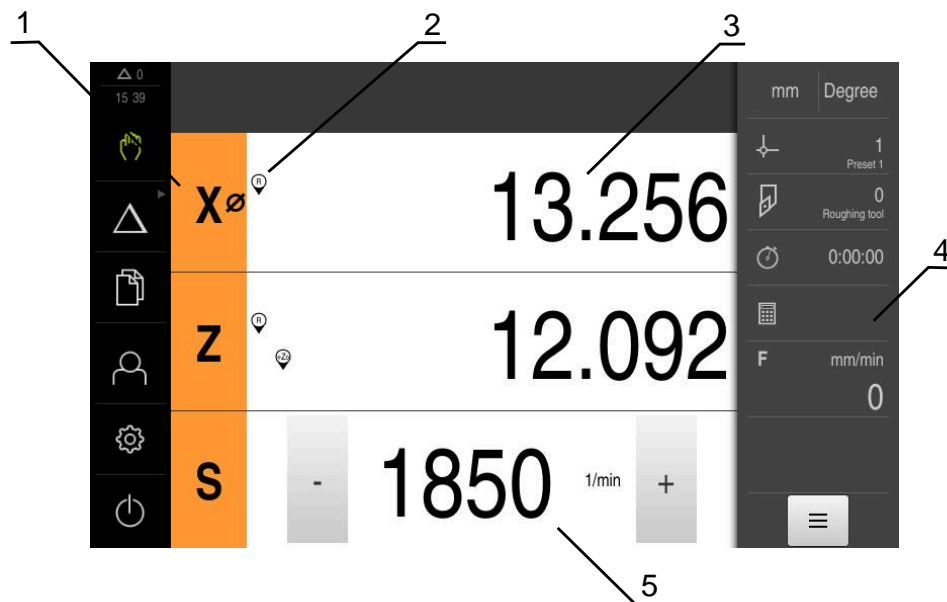

Kuva 40: Valikko **Käsikäyttö**

- 1 Akselinäppäin
- 2 Referenssi
- 3 Paikoitusnäytöt
- 4 Tilapalkki
- 5 Karan kierrosluku (työstökone)

1.2 Karan kierrosluvun ylärajan määrittely

Jos laite on konfiguroitu **kara-akselilla S**, sinun on määritettävä karanopeuden yläraja ennen mahdollista koneistusprosessia.

Sitä varten tulee laitteen jokaisen päällekytkennän jälkeen näyttöön valintaikkuna **Karan kierrosluvun yläraja**.

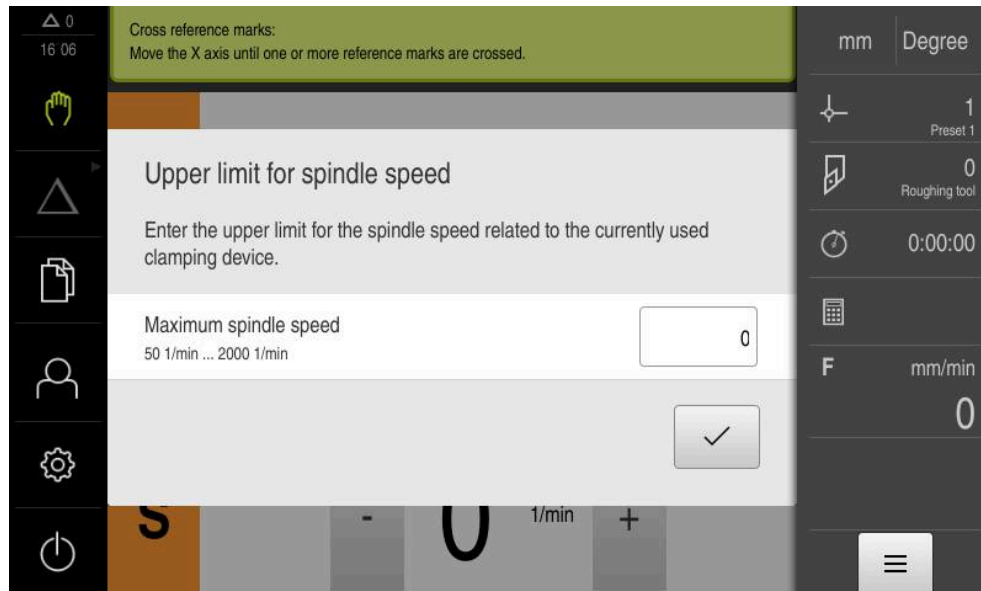

Kuva 41: Valintaikkuna **Karan kierrosluvun yläraja**

- ▶ Napauta syöttökenttää **Karan maksimikierrosluku**.
- ▶ Syötä karan kierrosluvun yläraja käytössä olevan kiinnittimen mukaan.
- ▶ Vahvasta syöte valitsemalla **RET**.
- ▶ Napauta **Vahvista**.
- > Laite vastaanottaa ylärajan.
- > Valintaruutu **Karan kierrosluvun yläraja** suljetaan.



1.3 Referenssimerkkihaun suorittaminen

Laite voi referenssimerkkien avulla määrittää koneelle mittauslaitteen akseliasemat.

Jos mittauslaitteelle ei ole saatavissa referenssimerkkejä, sinun on suoritettava referenssimerkkihaku ennen mittauksen aloittamista.



Jos laite on konfiguroitu **kara-akselilla S**, sinun on määritettävä karanopeuden yläraja ennen mahdollista koneistusprosessia.

Lisätietoja: "Karan kierrosluvun ylärajan määrittely", Sivu 199



Jos referenssimerkin haku kytketään päälle laitteen käynnistämisen jälkeen, kaikki laitteen toiminnot estetään, kunnes referenssimerkin haku on suoritettu onnistuneesti.

Lisätietoja: "Referenssimerkki (Mittauslaite)", Sivu 92



EnDat-sarjaliitännällä varustettujen sarjamittalaitteiden tapauksessa referenssimerkkiä ei ole, koska akselit referoidaan automaattisesti.

Jos laitteen referenssimerkkihaku on kytketty päälle, ohjattu toiminto kehottaa sinua ajamaan akselien referenssimerkkien yli.

- ▶ Noudata sisäänkirjautumisen jälkeen ohjatun toiminnon ohjeita.
- > Onnistuneen referenssimerkkihaun jälkeen referenssimerkkisymboli lakkaa vilkkumasta.

Lisätietoja: "Paikoitusnäytön käyttöelementit", Sivu 38

Lisätietoja: "Referenssimerkin haun päällekytkentä", Sivu 111

Referenssimerkkihaun manuaalinen käynnistys

Jos referenssimerkkihakua ei suoritettu käynnistyksen jälkeen, voit aloittaa referenssimerkkihaun manuaalisesti myöhemmin.



- ▶ Napauta päävalikossa **Käsi käyttö**.
- > Käsi käytön käyttöliittymää näytetään.



- ▶ Napauta tilapalkissa **Lisätoiminnot**.



- ▶ Napauta **Referenssimerkki**.
- > Olemassa oleva referenssimerkki poistetaan.
- > Referenssi symboli vilkkuu.
- ▶ Noudata ohjatussa toiminnossa annettuja ohjeita.
- > Onnistuneen referenssimerkkihaun jälkeen referenssimerkkisymboli lakkaa vilkkumasta.

1.4 Peruspisteen määrittely

Käsikäytöllä voit määrittellä työkappaleen peruspisteet seuraavin toimenpitein:

- Kosketus työkappaleeseen työkalulla (hipaisukosketus). Sinun täytyy määrittellä kukin työkaluasema peruspisteeksi.
- Aja asemaan ja aseta peruspisteeksi tai ylikirjoita paikoitusaseman arvo.



Asentaja on jo saattanut tehdä peruspistetaulukon asetukset valmiiksi (**Setup**).

Lisätietoja: "Peruspistetaulukon luonti", Sivu 141



Kun työkalua käytetään kosketukseen (hipaisuus), laite käyttää työkalutaulukkoon tallennettuja parametreja.

Lisätietoja: "Työkalutaulukon luonti", Sivu 138

Edellytys:

- Työkappale on kiinnitetty työstökoneeseen.
- Akselit on referoitu.

1.4.1 Peruspisteen hipaisu



- ▶ Napauta päävalikossa **Käsikäyttö**.
- > Käsikäytön käyttöliittymää näytetään.



- ▶ Napauta tilapalkissa **Lisätoiminnot**.



- ▶ Napauta valintaikkunassa **Peruspisteet**.
- > Dialogi **Aseta peruspistetiedot** avautuu.
- ▶ Aja työkalulla haluttuun asemaan.



- ▶ Napauta **Merkitse asema**.
- > Työkalun hetkellisasema tallennetaan.
- ▶ Suorita työkalun irtiajo turvallisessa asemassa.
- ▶ Napauta syöttökenttiin halutut asematiedot.



- ▶ Napauta **Vahvista** ohjatussa toiminnossa.
- > Peruspisteen valinnan valintaikkuna avataan.
- ▶ Valitse syötekentässä **Valittu peruspiste** haluamasi peruspiste:
 - ▶ Olemassa olevan peruspisteen ylikirjoittamiseksi valitse syöte peruspistetaulukosta.
 - ▶ Uuden peruspisteen määrittelemiseksi syötä peruspistetaulukkoon vielä määrittelemätön numero ja vahvista napauttamalla **RET**.



- ▶ Napauta **Vahvista** ohjatussa toiminnossa.
- > Kosketetut koordinaatit vastaanotetaan peruspisteenä.

1.4.2 Paikoitusaseman aseman asetus peruspisteeksi

Yksinkertaisessa koneistuksessa voit käyttää hetkellistä paikoitusasemaa peruspisteenä ja suorittaa yksinkertaisia paikoituslaskelmia.

Edellytys:

- Työkappale on kiinnitetty työstökoneeseen.
- Akselit on referoitu.



Järjestelmässä, jossa on referenssimerkit, nollaus ja peruspisteiden asetus ovat mahdollisia vain, jos niihin referoidaan etukäteen.

Laitteen uudelleenkäynnistyksen jälkeen nämä peruspisteet eivät enää olisi jäljitettävissä ilman referointia. Lisäksi peruspistetaulukko menettää pätevyytensä ilman referointia, koska tallennettuja pisteitä ei voida käsitellä oikein.

Lisätietoja: "Referenssimerkkihaun suorittaminen", Sivun 200



Suora syöttö akselimerkinnän X kautta siirtää nykyistä peruspistettä. Tämä siirtää keskipisteen pois karan keskiviivasta.

Voit estää tai vapauttaa suoran sisään syötön akselitunnisteen X kautta.

Lisätietoja: "Halkaisija-akseli", Sivun 109

Hetkellisaseman asetus peruspisteeksi



- ▶ Aja haluttuun asemaan.
- ▶ Pidä **akselinäppäintä**.
- ▶ Nykyinen sijainti korvaa peruspistetaulukon aktiivisen peruspisteen.
- ▶ Aktiivinen peruspiste otetaan käyttöön uudeksi arvoksi.
- ▶ Suorita haluttu muokkaus.

Määrittele hetkellisaseman paikoitusarvot.



- ▶ Aja haluttuun paikoitusasemaan.
- ▶ Napauta työalueella **akselinäppäintä** tai paikoitusarvoa.
- ▶ Syötä sisään haluamasi paikoitusarvo.
- ▶ Vahvasta syöte valitsemalla **RET**.
- ▶ Paikoitusarvo vastaanotetaan nykyiselle paikoitusasemalle.
- ▶ Syötetty paikoitusarvo linkitetään nykyiseen paikoitusasemaan ja se korvaa peruspistetaulukon aktiivisen peruspisteen.
- ▶ Aktiivinen peruspiste otetaan käyttöön uudeksi arvoksi.
- ▶ Suorita haluttu muokkaus.

1.5 Työkalujen luonti

Sinun on määriteltävä käsikäytöllä työkalutaulukkoon kaikki käytettävät työkalut.



Asentaja on jo saattanut tehdä työkalutaulukkoon nämä asetukset (**Setup**).

Lisätietoja: "Työkalutaulukon luonti", Sivu 138

- Työkappale on kiinnitetty työstökoneeseen.
- Akselit on referoitu.



- ▶ Napauta tilapalkissa **Työkalut**.
- > Valintaikkuna **Työkalut** näytetään.



- ▶ Napauta **Taulukon avaus**.
- > Valintaikkuna **Työkalutaulukko** näytetään.



- ▶ Napauta **Lisää**.
- ▶ Syötä nimi sisäänsyöttökenttään **Työkalutyyppi**.
- ▶ Vahvista syöte valitsemalla **RET**.
- ▶ Napauta syöttökenttiä peräjälkeen ja syötä vastaavat arvot.
- ▶ Muuta tarvittaessa mittayksikköä valintavalikossa.
- > Syötetyt arvot muunnetaan.
- ▶ Vahvista syöte valitsemalla **RET**.
- > Määritelty työkalu lisätään työkalutaulukkoon.



- ▶ Jos haluat lukita työkalun syötteen vahingossa tapahtuvien muutosten ja poistojen varalta, napauta **Lukitse** työkalun syötteen takana.



- > Symboli vaihtuu ja syöte suojataan.



- ▶ Napauta **Sulje**.
- > Valintaruutu **Työkalutaulukko** suljetaan.

1.6 Työkalujen mittaus

Työkalukoordinaattien **X** ja **Z** määrittämiseksi ja tallentamiseksi työkalutaulukkoon voit mitata työkalun sorvissa toiminnolla **Aseta työkalutiedot**.



- ▶ Napauta päävalikossa **Käsikäyttö**.
- > Käsikäytön käyttöliittymää näytetään.



- ▶ Napauta tilapalkissa **Lisätoiminnot**.



- ▶ Napauta valintaikkunassa **Työkalutiedot**.
- > Dialogi **Aseta työkalutiedot** avautuu.

- ▶ Aja työkalulla haluttuun asemaan.



- ▶ Napauta **Merkitse asema**.
- > Työkalun hetkellisasema tallennetaan.
- ▶ Suorita työkalun irtiajo turvallisessa asemassa.

- ▶ Napauta syöttökenttiin halutut asematiedot.



- ▶ Napauta **Vahvista** ohjatussa toiminnossa.
- > Valintaikkuna **Valitse työkalu** avautuu.
- ▶ Valitse haluamasi työkalu syöttökenttään **Valittu työkalu**:
 - ▶ Olemassa olevan työkalun ylikirjoittamiseksi valitse syöte työkalutaulukosta.
 - ▶ Uuden työkalun määrittelemiseksi syötä työkalutaulukkoon vielä käyttämätön numero ja vahvista valitsemalla **RET**.



- ▶ Napauta **Vahvista** ohjatussa toiminnossa.
- > Kosketetut koordinaatit vastaanotetaan työkalulle.

1.7 Työkalun valinta

Tilapalkissa näytetään kulloinkin valittuna olevaa työkalua. Siinä voit myös käyttää työkalutaulukkoa, josta voit valita haluamasi työkalun. Vastaavat työkaluparametrit otetaan automaattisesti laitteesta.



Asentaja on jo saattanut tehdä työkalutaulukkoon nämä asetukset (**Setup**).

Lisätietoja: "Työkalutaulukon luonti", Sivu 138



- ▶ Napauta tilapalkissa **Työkalut**.
- > Valintaikkunaa **Työkalut** näytetään.
- ▶ Napauta haluamaasi työkalua.



- ▶ Napauta **Vahvista**.
- > Vastaavat työkaluparametrit otetaan automaattisesti laitteesta.
- > Tilapalkissa näytetään valittu työkalu.
- ▶ Asenna haluttu työkalu työstökoneeseen.

2

MDI-käyttö

2.1 Yleiskuvaus

Tässä luvussa kuvataan MDI-käyttötapa (tietojen sisäänsyöttö käsin) ja kuinka voit tehdä yksinkertaisia työstöjä työkappaleelle yksittäislausekäytöllä.



Sinun luettava ja ymmärrettävä luvun "Yleinen käyttö" sisältö, ennen kuin seuraavat tehtävät saa suorittaa.

Lisätietoja: "Yleinen käyttö", Sivu 17

Lyhyt kuvaus

MDI-käyttö antaa mahdollisuuden suorittaa yksi koneistuslause kerrallaan. Voit siirtää syötettävät arvot suoraan syötekenttiin selkeästi mitoitettusta, tuotantovalmiista piirustuksesta.



Laitteen MDI-käytön edellytyksenä on, että peruspisteet on asetettava käsikäytöllä.

Lisätietoja: "Peruspisteen määrittely", Sivu 201

MDI-käyttö mahdollistavat tehokkaan kertaluonteisen valmistuksen. Piensarjoilla voit ohjelmoida koneistusvaiheet ohjelmointitavalla ja käyttää niitä sitten uudelleen ohjelmanajon aikana.

Lisätietoja: "Ohjelmointi(ohjelmisto-optio)", Sivu 223

Lisätietoja: "Ohjelmankulku(ohjelmisto-optio)", Sivu 214

Kutsu



- ▶ Napauta päävalikossa **MDI- käyttö**.



Käyttöelementti voi kuulua yhteen ryhmään (konfiguraatiosta riippuva).

Lisätietoja: "Ryhmiteltyjen käyttöelementtien valinta",
Sivu 28



- ▶ Napauta tilapalkissa **Luo**
- MDI-käytön käyttöliittymää näytetään.

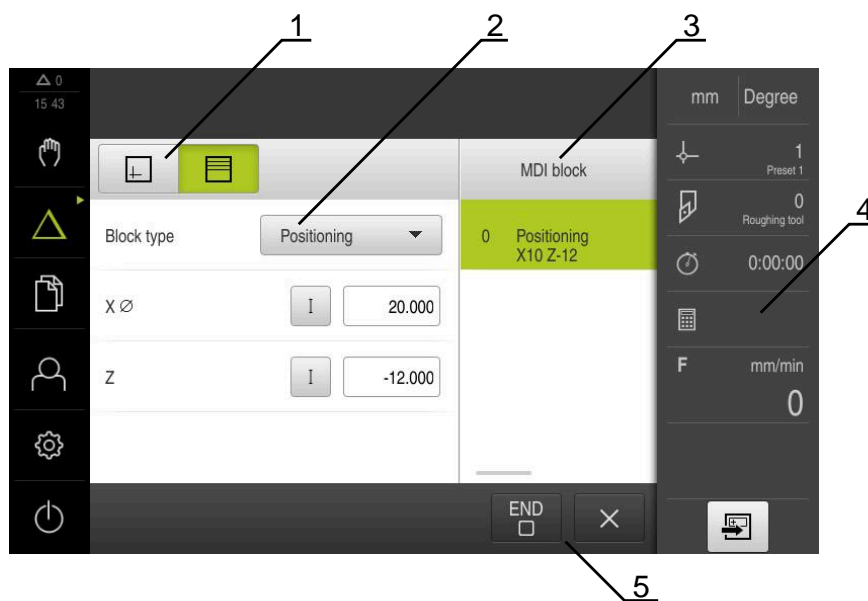

Kuva 42: Valikko **MDI-käyttö**

- 1 Näköpalkki
- 2 Lauseparametri
- 3 MDI-lause
- 4 Tilapalkki
- 5 Lausetyökalut

2.2 Karan kierrosluvun ylärajan määrittely

Jos laite on konfiguroitu **kara-akselilla S**, sinun on määritettävä karanopeuden yläraja ennen mahdollista koneistusprosessia.

Sitä varten tulee laitteen jokaisen päällekytkennän jälkeen näyttöön valintaikkuna **Karan kierrosluvun yläraja**.

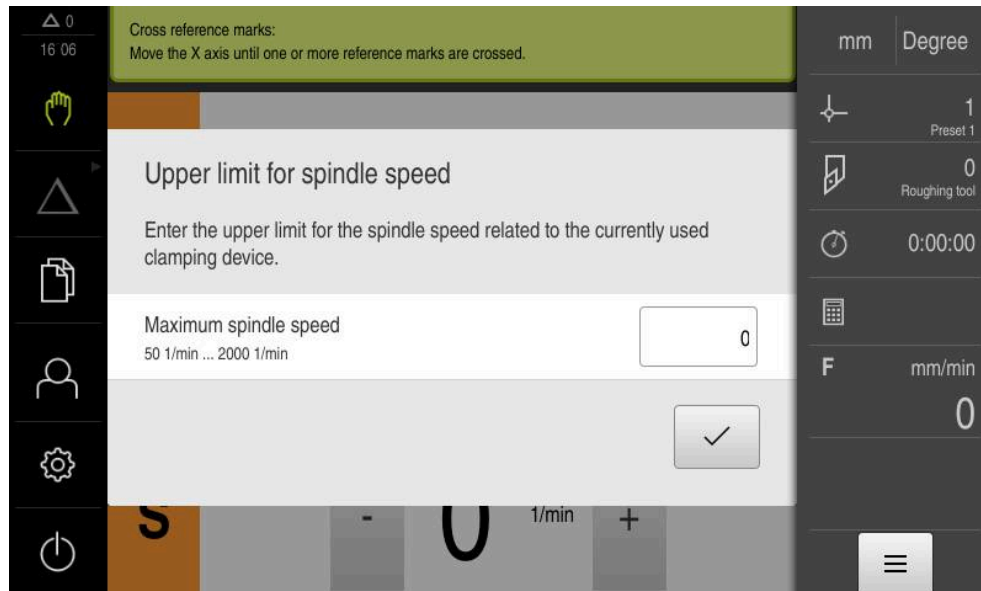

Kuva 43: Valintaikkuna **Karan kierrosluvun yläraja**

- ▶ Napauta syöttökenttää **Karan maksimikierrosluku**.
- ▶ Syötä karan kierrosluvun yläraja käytössä olevan kiinnittimen mukaan.
- ▶ Vahvista syöte valitsemalla **RET**.
- ▶ Napauta **Vahvista**.
- > Laite vastaanottaa ylärajan.
- > Valintaruutu **Karan kierrosluvun yläraja** suljetaan.



2.3 Lausetyypit

Voit käyttää seuraavia lausetyyppejä käsittelyyn MDI-käytöllä:

- Paikoitustoiminnot
- Koneistustyökierto

2.3.1 Paikoitukset

Paikoitusarvot voidaan määrittellä manuaalisesti paikoitusta varten. Liitetyn työstökoneen kokoonpanosta riippuen voit sitten ajaa näihin paikoitusasemiin automaattisesti tai itse ohjaten.

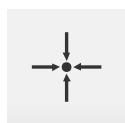

Oloasema

Vastaanottaa eri lausetyyppien syötekenttiin hetkellisen akseliaseman.

Käytettävissä ovat seuraavat parametrit:

Lausetyyppi Asemointi

Parametri	Kuvaus
	Paikoitusarvo inkrementaalinen, perustuu hetkelliseen asemaan.





2.4 Lauseiden suoritus

Voit valita paikoitustoiminnon ja suorittaa tämän lauseen.



Jos vapautussignaaleja ei ole, käynnissä oleva ohjelma pysähtyy ja koneen käyttö pysähtyy.
Lisätietoja: Koneen valmistajan dokumentaatio

Lauseiden suoritus

- 
 - ▶ Napauta tilapalkissa **Luo**
 - > Uusi lause näytetään.
- tai
- 
 - > Viimeksi ohjelmoitu MDI-lause ja parametrit ladataan
 - ▶ Valitse **Lausetyyppi**-pudotusluettelosta haluamasi lausetyyppi.
 - ▶ Määrittele vastaavat parametrit lausetyypin mukaan.
 - ▶ Vastanota nykyinen akseliaseman napauttamalla **Hetkellisaseman tallennus**.
 - ▶ Vahvista kukin syöte valitsemalla **RET**.
- 
 - ▶ Lauseen valmistelun päättämiseksi napauta **END**.
 - > Paikoitusapua näytetään.
 - > Kun simulaatioikkuna on aktivoitu, lause näytetään.
 - > Lauseesta riippuen muita toimenpiteitä voi olla tarpeen; ohjattu toiminto näyttää vastaavan ohjeen.
 - ▶ Noudata ohjatussa toiminnossa annettuja ohjeita.
- 
 - ▶ Monivaiheisilla lauseilla kuten koneistuskuvioilla siirry ohjatussa toiminnossa seuraavaan ohjeeseen valitsemalla **Seuraava**.

i **NC-käynnistyspainikkeella** käynnistät MDI-lauseen uudelleen virheen esiintymisen ja poistamisen jälkeen.

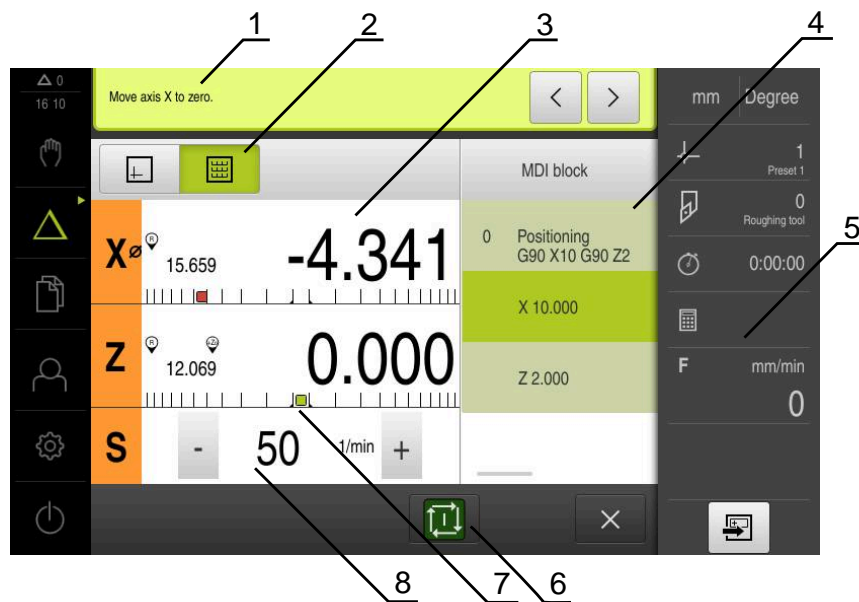



Kuva 44: Lauseen esimerkki **MDI**-käytöllä

- 1 Ohjattu toiminto
- 2 Näkymäpalkki
- 3 Loppumatkan näyttö
- 4 MDI-lause
- 5 Tilapalkki
- 6 NC-käynnistyspainike
- 7 Paikoitusapu
- 8 Karan kierrosluku (työstökone)

2.5 Simulaatioikkunan käyttäminen

Valitun lauseen visualisointi näkyy valitussa simulaatioikkunassa.

Tilapalkissa on käytettävissä seuraavat vaihtoehdot:

Käyttöelementti	Toiminto
	Grafiikka Simulaation ja lauseiden näyttö.
	Asema Parametrien (mahd. toteutuksessa paikoitusarvojen) ja lauseiden näyttö

2.5.1 Muotonäkymän esitys

Simulaatioikkunassa näytetään muotonäkymää. Muotonäkymä auttaa työkalun tarkassa paikoituksessa tai muodon jälkiseurannalla koneistustasossa.

Muotonäkymässä käytetään seuraavia värejä (standardiarvot):

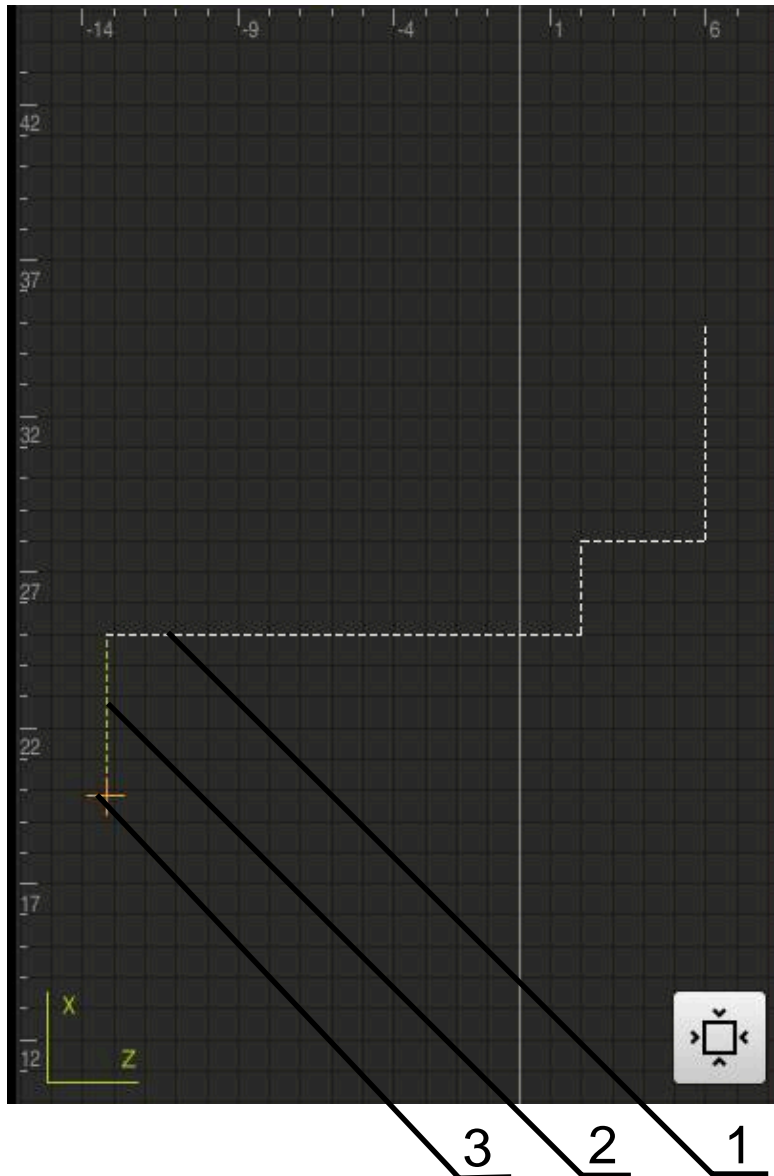

Kuva 45: Simulaatioikkuna muotonäkymällä

- 1 Koneistuskuvio (valkoinen)
- 2 Hetkellinen lause tai koneistusasema (vihreä)
- 3 Työkalun muoto, työkalun asema ja työkalujälki (oranssi)

Simulaatioikkunan aktivointi



- ▶ Napauta **Grafiiikka**.
- > Sillä hetkellä merkittynä olevan lauseen simulaatioikkunaa näytetään.

2.6 Työskentely paikoitusavun avulla

Laite tukee sinua paikoittumisessa seuraavaan asetusasemaan näyttämällä graafista paikoitusapua ("Ajo nollaan"). Laite näyttää akselien alla mitta-asteikon, jonka voit ajaa nolnaan. Graafisena paikoitusapuna toimii pieni neliö, joka symbolisoi työkalun tavoiteasemaa.

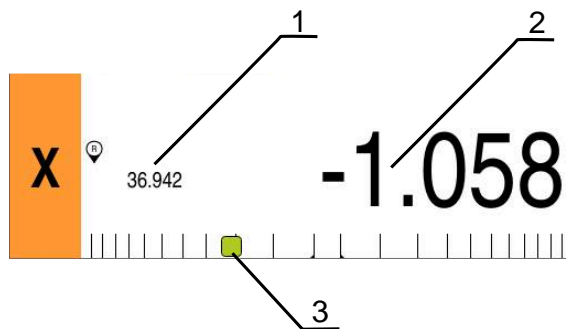

Kuva 46: Näkymä **Loppumatka ja asema** graafisella paikoitusavulla

- 1 Oloarvo
- 2 Loppumatka
- 3 Paikoitusapu

Paikoitusapu liikkuu mitta-asteikkoa pitkin, kun on työkalun keskellä alueella, joka on ± 5 mm asetusasemasta. Lisäksi väri muuttuu seuraavasti:

Paikoitusavun näyttö	Merkitys
Punainen	työkalun keskellä liikkuu pois asetusasemasta.
Vihreä	työkalun keskellä liikkuu pois asetusasemasta.

2.7 Mittakerroin käyttö

Jos mittakerroin aktivoidaan yhdelle tai useammalle akselille, tämä mittakerroin kerrotaan tallennetun asetusaseman arvolla, kun lause suoritetaan. Näin voit peilata tai skaalata lauseen.

Voit aktivoida mittakertoimen pikavalikossa.

Lisätietoja: "Asetusten mukautus pikavalikossa", Sivun 43

Esimerkki:

Seuraava **MDI-lause** ohjelmoidaan:



Kuva 47: Esimerkki – MDI-lause

X-akselia varten aktivoidaan **Mittakerroin** arvolla **-0.5**. Sen seurauksena suoritetaan seuraava **MDI-lause**:

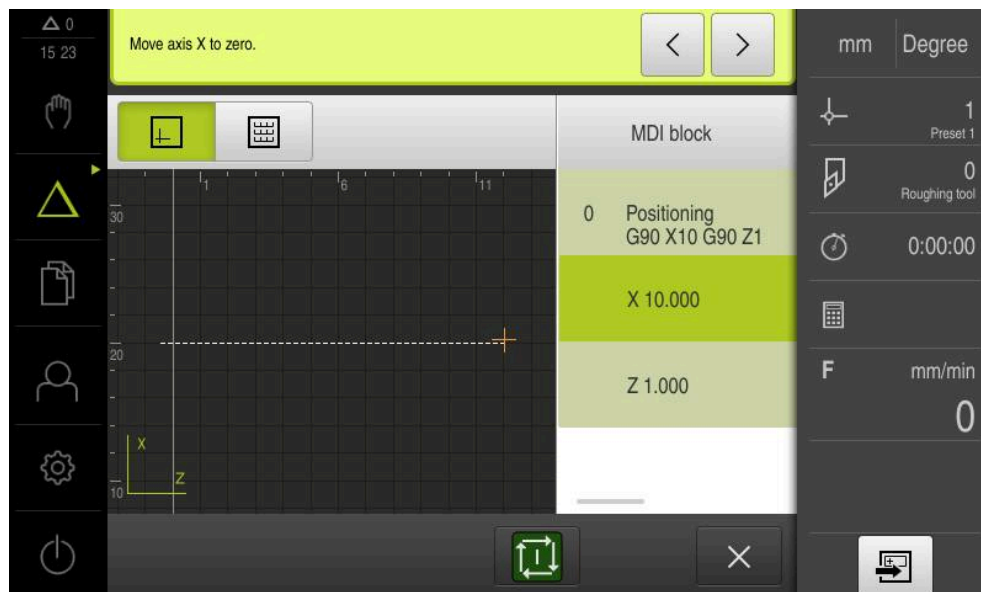

Kuva 48: Esimerkki – MDI-lauseen suoritus mittakerroimella



Jos laskettuja mittoja ei voida saavuttaa valitulla työkalulla, lauseen suoritus keskeytetään.



Mittakerrointa ei voi muuttaa lauseen suorituksessa.

3

**Ohjelmankulku(oh-
jelmisto-optio)**

3.1 Yleiskatsaus

Tässä luvussa kuvataan ohjelmanajon käyttötapa ja kuinka aikaisemmin luotu ohjelma suoritetaan tällä käyttötavalla.



Sinun luettava ja ymmärrettävä luvun "Yleinen käyttö" sisältö, ennen kuin seuraavat tehtävät saa suorittaa.

Lisätietoja: "Yleinen käyttö", Sivu 17

Lyhyt kuvaus

Ohjelmanajon käyttötavalla käytetään laadittuja ohjelmia kappaleen valmistamiseen. Et voi muuttaa ohjelmaa, mutta sinulla on mahdollisuus ohjata ohjelmankulkua yksittäislausetilassa.

Lisätietoja: "Yksittäislausetila ", Sivu 218

Ohjelmaa käsiteltäessä ohjattu toiminto opastaa sinua yksittäisten ohjelman vaiheiden läpi. Valinnainen simulaatioikkuna toimii graafisena paikoitusapuna akseleille, joita sinun on ajettava.

Kutsu



- ▶ Napauta päävalikossa **Ohjelmanajo**.



Käyttöelementti kuuluu yhteen ryhmään.

Lisätietoja: "Ryhmiteltyjen käyttöelementtien valinta",
Sivu 28

- Ohjelmanajon käyttöliittymää näytetään.



- 1 Näkymäpalkki
- 2 Tilapalkki
- 3 Ohjelmanohjaus
- 4 Karan kierrosluku (työstökone)
- 5 Ohjelmanhallinta



Kun akselit **Z** ja **Zo** on kytketty, ohjelmanajon käyttötapa on estetty.

3.2 Ohjelman käyttö

Laite näyttää ladatun ohjelman lauseineen ja tarvittaessa lauseiden yksittäiset työvaiheet.



Jos vapautussignaaleja ei ole, käynnissä oleva ohjelma pysähtyy ja koneen käyttö pysähtyy.

Lisätietoja: Koneen valmistajan dokumentaatio

Edellytys:

- Vastaava työkappale ja työkalu on kiinnitetty
- Ohjelmatiedosto, jonka tyyppi on *.i, ladataan

Lisätietoja: "Ohjelmien hallinta", Sivü 222

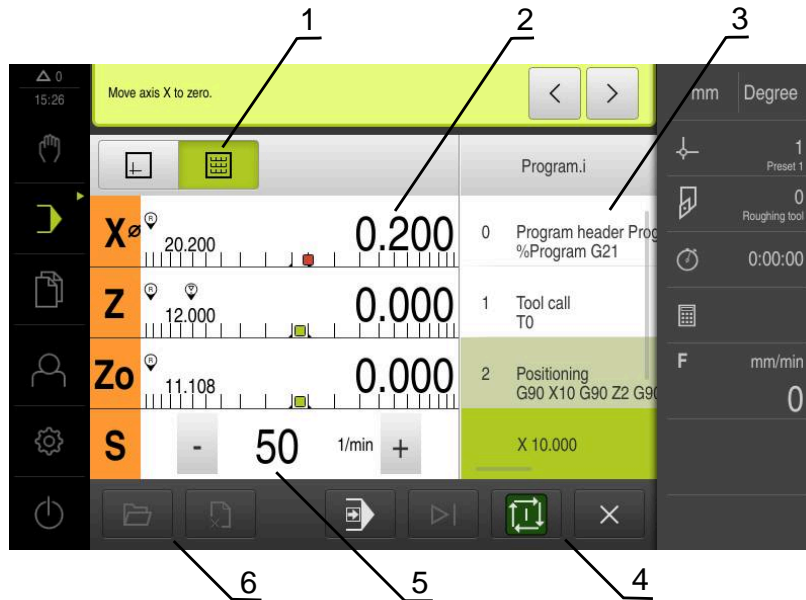

Kuva 49: Ohjelmointiesimerkki käytettävällä **Ohjelmanajo**

- 1 Näkymäpalkki
- 2 Loppumatkan näyttö
- 3 Ohjelmalauseet
- 4 Ohjelmanohjaus
- 5 Karan kierrosluku (työstökone)
- 6 Ohjelmanhallinta

3.2.1 Ohjelman toteutus



- ▶ Napauta ohjelmanohjauksessa **NC-KÄYNTIIN**.
- Laite merkitsee ohjelman ensimmäisen lauseen.
- ▶ Napauta ohjelmanohjauksessa vielä kerran **NC-KÄYNTIIN**.
- Lauseesta riippuen muita toimenpiteitä voi olla tarpeen. Ohjattu toiminto näyttää vastaavan ohjeen. Näin esim. työkalukutsun yhteydessä kara pysähtyy automaattisesti ja vastaava työkalu on vaihdettava.



- ▶ Monivaiheisilla lauseilla kuten koneistuskuviolla siirry ohjatussa toiminnossa seuraavaan ohjeeseen valitsemalla **Seuraava**.
- ▶ Noudata ohjatussa toiminnossa lauseelle annettuja ohjeita



Lauseet ilman käyttäjän toimia (esim. peruspisteen asetus) suoritetaan automaattisesti.



- ▶ Muiden lauseiden suorituksessa napauta kulloinkin **NC-KÄYNTIIN**.



M-toiminnot suoritetaan joko automaattisesti ohjelman aikana tai ne on kuitattava. Voit määrittää vastaavan M-toiminnon asetuksissa.

Lisätietoja: "M-toimintojen konfigurointi", Sivü 120

Yksittäislausetila



- ▶ Napauta ohjelmanohjauksessa **Yksittäislause** yksittäislausetilan aktivoimiseksi.
- Jos yksittäislausetila on aktivoitu, ohjelma pysähtyy jokaisen ohjelmanohjauksen lauseen jälkeen (myös lauseet ilman käyttäjän toimia)

3.2.2 Ohjelmalauseiden ohjaus

Jos haluat siirtyä yksittäisiin lauseisiin tai ohittaa ne, voit hypätä yhden lauseen eteenpäin ohjelman sisällä. Palaaminen taaksepäin ohjelmassa ei ole mahdollista.



- ▶ Napauta ohjelmanhallinnassa **Seuraava ohjelmavaihe**.
- Seuraava ohjelmalause merkitään.

3.2.3 Suorituksen keskeytys

Jos ilmenee virheitä tai ongelmia, voit peruuttaa ohjelman suorituksen. Jos keskeytät suorituksen, työkaluasema ja karan nopeus eivät muutu.



Et voi keskeyttää suoritusta, jos nykyinen lause on suorittamassa liikettä.





- ▶ Napauta ohjelmanhallinnassa **Ohjelman pysäytys**.
- Suoritus lopetetaan.

3.2.4 Simulaatioikkunan käyttäminen

Valitun lauseen visualisointi näkyy valitussa simulaatioikkunassa.

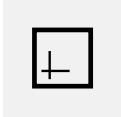
Tilapalkissa on käytettävissä seuraavat vaihtoehdot:

Käyttöelementti	Toiminto
	Grafiikka Simulaation ja lauseiden näyttö
	Asema Paikoitusarvojen ja lauseiden näyttö

Muotonäkymän esitys

Simulaatioikkunassa näytetään muotonäkymää. Muotonäkymä auttaa työkalun tarkassa paikoituksessa tai muodon jälkiseurannalla koneistustasossa.

Muotonäkymässä käytetään seuraavia värejä (standardiarvot):

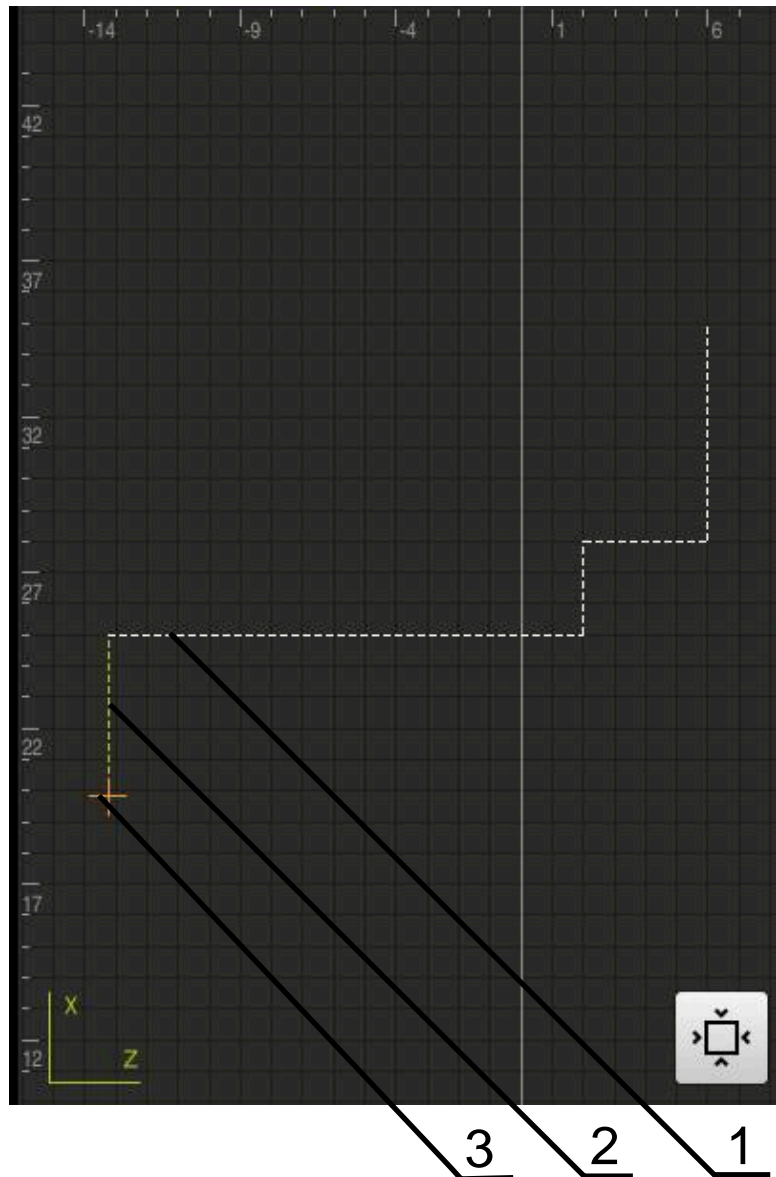

Kuva 50: Simulaatioikkuna muotonäkymällä

- 1 Koneistuskuvio (valkoinen)
- 2 Hetkellinen lause tai koneistusasema (vihreä)
- 3 Työkalun muoto, työkalun asema ja työkalujälki (oranssi)



Voit muokata muotonäkymässä käytettyjä värejä ja viivan leveyksiä.

Lisätietoja: "Simulaatioikkuna", Sivu 157

Simulaatioikkunan aktivointi



- ▶ Simulaatioikkunan vaihtamiseksi napauta **Grafiikka**.
- Sillä hetkellä voimassa olevan lauseen simulaatioikkunaa näytetään.



- ▶ Edelliseen paikoitusnäyttöön vaihtaaksesi napauta **Asema**.

Muotonäkymän mukautus



- ▶ Napauta **Yksityiskohtainen näkymä**.
- Yksityiskohtainen näkymä näyttää työkalun radan ja mahdolliset työstöasemat sillä hetkellä merkittynä olevalle lauseelle.



- ▶ Napauta **Yleiskuvaus**.
- Yleiskuvaus näyttää koko työkappaleen.

3.2.5 Mittakerroin käyttö

Jos mittakerroin aktivoidaan yhdelle tai useammalle akselille, tämä mittakerroin kerrotaan tallennetun asetusarvon arvolla, kun lause suoritetaan. Näin voit peilata tai skaalata lauseen.

Voit aktivoida mittakerroimen pikavalikossa.

Lisätietoja: "Asetusten mukautus pikavalikossa", Sivu 43



Jos laskettuja mittoja ei voida saavuttaa valitulla työkalulla, lauseen suoritus keskeytetään.



Mittakerrointa ei voi muuttaa lauseen suorituksessa.

3.2.6 Karan kierrosluvun asetus



Seuraavat tiedot koskevat vain laitteita, joiden tunnusnumero on 1089179-xx.

Karan kierroslukua voidaan säätää liitetyn työstökoneen konfiguraation mukaan.

- ▶ Tarvittaessa voit siirtyä karan kierrosluvun näytöltä syöttökenttään vetämällä näyttöä oikealle.
- Syöttökenttä **Karan kierrosluku** tulee näkyviin.
- ▶ Aseta karan kierrosluku haluttuun arvoon napauttamalla ja pitämällä painikkeita **+** tai **-**.

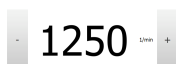

tai

- ▶ Napauta syöttökenttää **Karan kierrosluku**.
- ▶ Syötä haluttu arvo.
- ▶ Vahvasta syöte valitsemalla **RET**.
- Laite vastaanottaa syötetyn karan kierrosluvun ohjeavoksi ja ohjaa sen mukaan.
- ▶ Voit palata karan kierrosluvun näyttöön vetämällä syöttökenttää vasemmalle.



3.3 Ohjelmien hallinta

Ohjelman suorittamiseksi on avattava tyypin *.i ohjelmatiedostoja.



Ohjelmien vakiomuistipaikka on **Internal/Programs**.

3.3.1 Ohjelman avaaminen



- ▶ Napauta ohjelmanhallinnassa **ohjelman avaaminen**.
- ▶ Valitse muistipaikka valintaikkunassa, esim. **Internal/Programs** tai USB-massamuisti.
- ▶ Napauta kansiota, jossa tiedosto on.
- ▶ Napauta tiedostoa.
- ▶ Napauta **Avaa**.
- > Valittu ohjelma ladataan.

3.3.2 Ohjelman sulkeminen



- ▶ Napauta ohjelmanhallinnassa **Sulje ohjelma**
- > Avattu ohjelma suljetaan.

4

**Ohjelmointi(ohjel-
misto-optio)**

4.1 Yleiskatsaus

Tässä luvussa kuvataan ohjelmoinnin käyttötapa ja kuinka uusi ohjelma luodaan ja olemassa olevaa ohjelmaa muokataan tällä käyttötavalla.



Sinun luettava ja ymmärrettävä luvun "Yleinen käyttö" sisältö, ennen kuin seuraavat tehtävät saa suorittaa.

Lisätietoja: "Yleinen käyttö", Sivun 17

Lyhyt kuvaus

Laite käyttää ohjelmia toistuviin tehtäviin. Niiden luomiseksi määritellään erilaisia lauseita, kuten paikoitus- tai konetoimintojen lauseita; ohjelma muodostuu sitten useiden lauseiden peräkkäisestä sarjasta. Laite tallentaa enintään 100 lausetta yhteen ohjelmaan.



Laitetta ei tarvitse kytkeä työstökoneeseen ohjelmointia varten.



Ohjelmoinnin paremman yleiskuvauksen saamiseksi voit tällä suorittaa sen ohjelmistolla ND 7000 Demo . Viet viedä luodut ohjelmat ja ladata laitteeseen.

Kutsu

- ▶ Napauta päävalikossa **Ohjelmointi**.



Käyttöelementti kuuluu yhteen ryhmään.

Lisätietoja: "Ryhmiteltyjen käyttöelementtien valinta",
Sivu 28

- > Ohjelmoinnin käyttöliittymää näytetään.

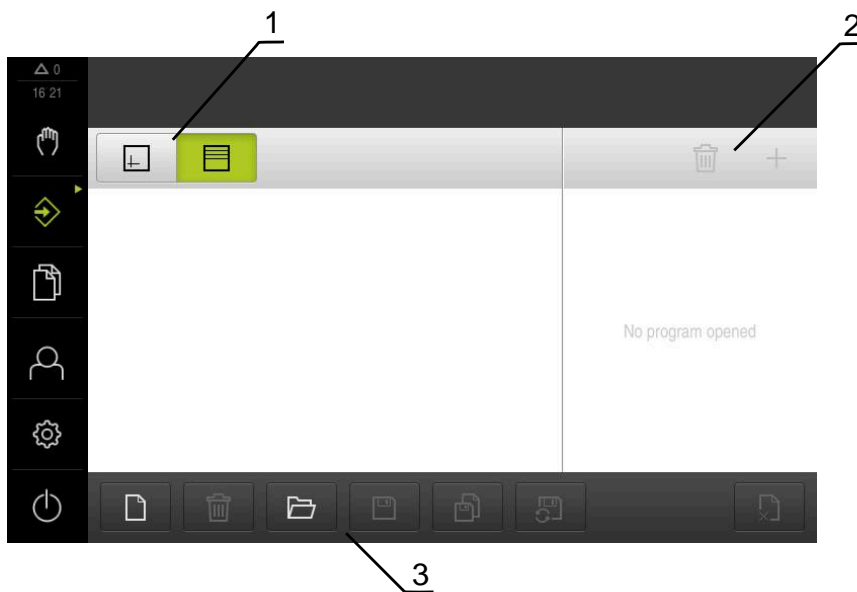

- 1 Näkymäpalkki
- 2 Työkalupalkki
- 3 Ohjelmanhallinta



Tilapalkki ja valinnainen OEM-palkki ei ole käytettävissä valikossa
Ohjelmointi.

4.2 Lausetyypit

Voit käyttää seuraavia lausetyyppejä ohjelmointiin:

- Paikoitustoiminnot
- Koordinaatiston vaihto (peruspiste)
- Konetoiminnot
- Koneistustyökierto

4.2.1 Paikoitukset

Paikoitusarvot voidaan määrittellä manuaalisesti paikoitusta varten. Liitetyn työstökoneen kokoonpanosta riippuen voit sitten ajaa näihin paikoitusasemiin automaattisesti tai itse ohjaten.

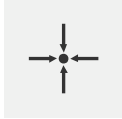

Oloasema

Vastaanottaa eri lausetyyppien syötekenttiin hetkellisen akseliaseman.

Käytettävissä ovat seuraavat parametrit:

Lausetyyppi Asemointi

Parametri	Kuvaus
	Paikoitusarvo inkrementaalinen, perustuu hetkelliseen asemaan.

4.2.2 Koordinaattijärjestelmät

Koordinaatiston vaihtamiseksi voit kutsua peruspisteet peruspistetaulukosta. Kutsu jälkeen käytetään valitun vertailupisteen koordinaatistoa.

Lisätietoja: "Paikoitusaseman aseman asetus peruspisteeksi", Sivu 202

Lausetyyppi Nollapiste



Parametri	Kuvaus
	Peruspisteen numero Tunnus peruspistetaulukosta Valinnainen: valinta peruspistetaulukosta

4.2.3 Konetoiminnot

Työkappaleen koneistusta varten voit kutsua konetoimintoja.

Käytettävissä olevat toiminnot riippuvat liitetyn työstökoneen konfiguraatiosta.

Käytettävissä ovat seuraavat lauseita ja parametreja:

Lausetyyppi	Parametri/kuvaus
Karan kierrosluku	Työkalukaran kierrosluku
Lastuamisnopeus	Sorvaustyökalun lastuamisnopeus
Työkalukutsu 	Työkalun numero Valinnainen:Valinta työkalutaulukosta Lisätietoja: "Työkalun valinta", Sivuu 204 Kun työkalukutsu toteutetaan, kara pysähtyy automaattisesti ja käyttäjää kehoitetaan vaihtamaan vastaava työkalu.
M-toiminto 	M-toiminnon numero Valinnainen:Valinta toimintotaulukosta
Odotusaika	Aikaväli koneistusvaiheiden välillä

4.3 Ohjelman luonti

Ohjelma koostuu aina ohjelmaotsikosta (ylätunnisteesta) ja useista lauseista.

Voit määrittellä tässä yhteydessä erilaisia lausetyyppejä, muokata vastaavia lauseparametreja ja poistaa edelleen yksittäisiä lauseita ohjelmasta.

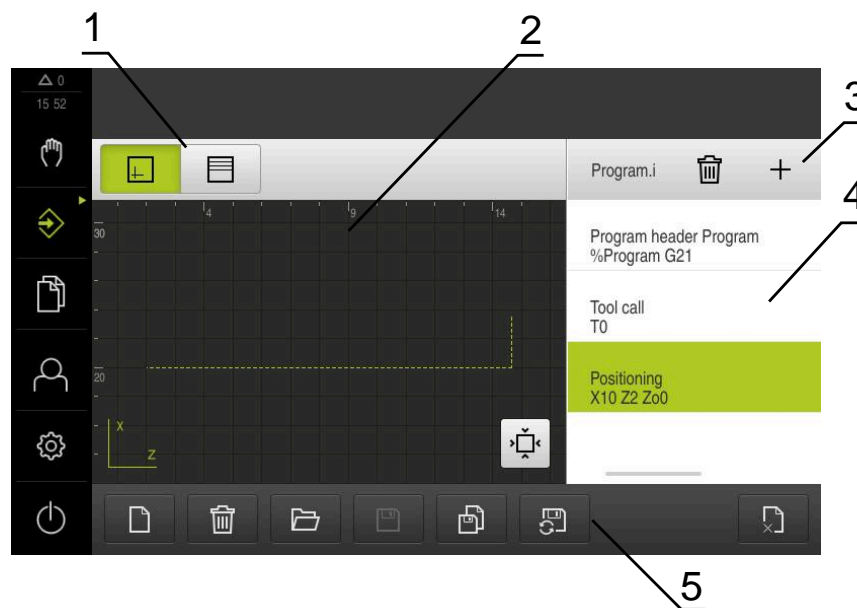

Kuva 51: Ohjelmointiesimerkki käytettävällä **Ohjelmointi**

- 1 Näkymäpalkki
- 2 Simulaatioikkuna (valinnainen)
- 3 Työkalupalkki
- 4 Ohjelmalauseet
- 5 Ohjelmanhallinta

4.3.1 Ohjelmointituki

Laite tukee sinua ohjelman luonnin yhteydessä seuraavalla tavalla:

- Kun lisää tietyn lausetyypin, ohjattu toiminto näyttää tarvittavat tiedot tämän lausetyypin tarvittavista parametreista.
- Niiden lauseiden näyttö, joissa on virheitä tai jotka vielä vaativat parametreja, muuttuu luettelossa punaiseksi.
- Ohjattu toiminto näyttää ongelmien yhteydessä viestiä **Ohjelma sisältää virheellisiä ohjelmalauseita**. Voit vaihtaa ohjelmalauseiden välillä napauttamalla nuolinäppäimiä.
- Valinnainen simulaatioikkuna näyttää hetkellisen lauseen visuaalista näkymää.
Lisätietoja: "Simulaatioikkunan käyttäminen", Sivut 210



Kaikki ohjelman muutokset voidaan tallentaa manuaalisesti.

- ▶ Napauta ohjelmanhallinnassa **Automaattinen ohjelman tallennus**.
- ▶ Kaikki ohjelman muutokset tallennetaan heti automaattisesti.

4.3.2 Ohjelman ylätunnisteen määrittely



- ▶ Napauta ohjelmanhallinnassa **Uuden ohjelman laadinta**.
- ▶ Valitse valintaikkunassa muistipaikka, esim. **Internal/Programs**, johon ohjelma tulee tallentaa.
- ▶ Syötä ohjelman nimi.
- ▶ Vahvista syöte valitsemalla **RET**.
- ▶ Napauta **Luo**.
- ▶ Uusi ohjelma alkulauseella **Ohjelmaotsikko** luodaan.
- ▶ Ohjelma nimeä näytetään työkalupalkissa.
- ▶ Syötä yksiselitteinen nimi kohtaan **Nimi**.
- ▶ Vahvista syöte valitsemalla **RET**.
- ▶ Muuta tarvittaessa mittayksikköä liukukytkimellä.

4.3.3 Lauseiden lisäys



- ▶ Napauta työkalupalkissa **Lauseen lisäys**.
- ▶ Uusi lause määritellään todellisen kohdan alapuolelle.
- ▶ Valitse **Lausetyyppi**-pudotusluettelosta haluamasi lausetyyppi.
- ▶ Määrittele vastaavat parametrit lausetyypin mukaan.
Lisätietoja: "Lausetyypit", Sivut 225
- ▶ Vahvista kukin syöte valitsemalla **RET**.
- ▶ Kun simulaatioikkuna on aktivoitu, lause näytetään.

4.3.4 Lauseiden poisto



- ▶ Napauta työkalupalkissa **Poista**.
- ▶ Ohjelman lauseet merkitään poistosymbolilla.
- ▶ Napauta haluttujen lauseiden poistosymbolia.
- ▶ Valitut lauseet poistetaan ohjelmasta.
- ▶ Napauta työkalupalkissa vielä kerran **Poista**.

4.3.5 Ohjelman tallennus





- ▶ Napauta ohjelmanhallinnassa **Ohjelman tallennus**.
- > Ohjelma tallennetaan.

4.4 Simulaatioikkunan käyttäminen

Valitun lauseen simulaatioikkunaa näytetään. Voit myös käyttää simulaatioikkunaa luodun ohjelman lausekohtaiseen tarkastukseen.

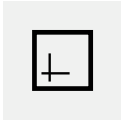
Tilapalkissa on käytettävissä seuraavat vaihtoehdot:

Käyttöelementti	Toiminto
	Grafiikka Simulaation ja lauseiden näyttö
	Asema Paikoitusarvojen ja lauseiden näyttö

4.4.1 Muotonäkymän esitys

Simulaatioikkunassa näytetään muotonäkymää. Muotonäkymä auttaa työkalun tarkassa paikoituksessa tai muodon jälkiseurannalla koneistustasossa.

Muotonäkymässä käytetään seuraavia värejä (standardiarvot):

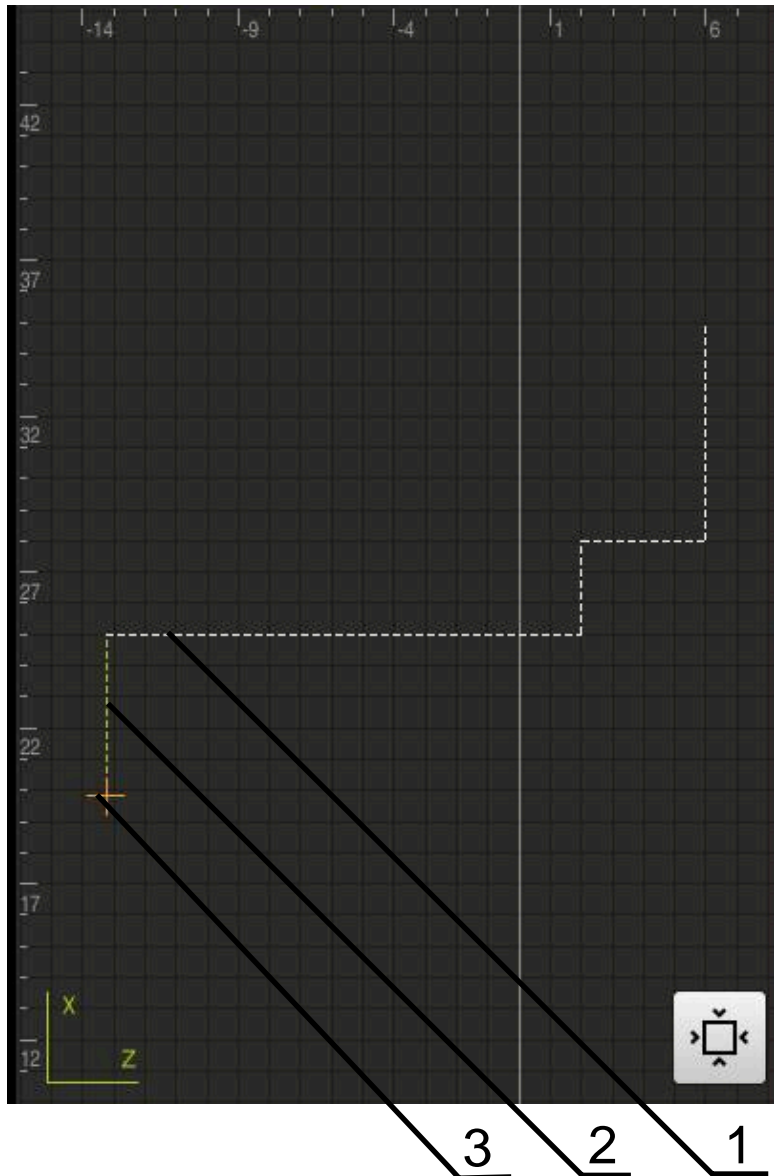

Kuva 52: Simulaatioikkuna muotonäkymällä

- 1 Koneistuskuvio (valkoinen)
- 2 Hetkellinen lause tai koneistusase (vihreä)
- 3 Työkalun muoto, työkalun asema ja työkalujälki (oranssi)

4.4.2 Simulaatioikkunan aktivointi



- ▶ Napauta **Grafiikka**.
- ▶ Merkittynä olevan lauseen simulaatioikkunaa näytetään.
- ▶ Poisto simulaatioikkunasta napauttamalla näkymäpalkissa **Asema**.
- ▶ Parametrinäkö näytetään.



4.4.3 Ohjelman tarkastus simulaatioikkunassa



- ▶ Napauta **Grafiikka**.
- > Voimassa olevan ohjelman simulaatioikkunaa näytetään.
- ▶ Napauta peräjälkeen ohjelman jokaista lausetta.
- > Ohjelmavaiheita näytetään simulaatioikkunassa; mikäli tarpeen, suurena yksityiskohtaista näkymää vastaavasti.



- ▶ Näkymän suurentamiseksi napauta **Yksityiskohtainen näkymä**.



- ▶ Edelliseen paikoitusnäyttöön palataksesi napauta **Yleiskatsaus**.

4.5 Ohjelmanhallinta

Voit tallentaa ohjelmat niiden laatimisen jälkeen automaattista ohjelmanajoa tai myöhempää muokkausta varten.

 Ohjelmien vakiomuistipaikka on **Internal/Programs**.

4.5.1 Ohjelman avaaminen



- ▶ Napauta ohjelmanhallinnassa **ohjelman avaaminen**.
- ▶ Valitse muistipaikka valintaikkunassa, esim. **Internal/Programs** tai USB-massamuisti.
- ▶ Napauta kansiota, jossa tiedosto on.
- ▶ Napauta tiedostoa.
- ▶ Napauta **Avaa**.
- > Valittu ohjelma ladataan.

4.5.2 Ohjelman sulkeminen



- ▶ Napauta ohjelmanhallinnassa **Sulje ohjelma**
- > Avattu ohjelma suljetaan.

4.5.3 Ohjelman tallennus



- ▶ Napauta ohjelmanhallinnassa **Ohjelman tallennus**.
- > Ohjelma tallennetaan.

4.5.4 Ohjelman tallennus uudella nimellä



- ▶ Napauta ohjelmanhallinnassa **Ohjelman tallennus nimellä**.
- ▶ Valitse valintaikkunassa muistipaikka, esim. **Internal/Programs** tai USB-massamuisti, johon ohjelma tulee tallentaa.
- ▶ Syötä ohjelman nimi.
- ▶ Vahvasta syöte valitsemalla **RET**.
- ▶ Napauta **Tallenna nimellä**.
- > Ohjelma tallennetaan.
- > Ohjelma nimeä näytetään työkalupalkissa.

4.5.5 Ohjelman automaattinen tallennus



- ▶ Napauta ohjelmanhallinnassa **Automaattinen ohjelman tallennus**.
- > Kaikki ohjelman muutokset tallennetaan heti automaattisesti.

4.5.6 Ohjelman poisto



- ▶ Napauta ohjelmanhallinnassa **Ohjelman poisto**.
- ▶ Napauta **Poista valinta**.
- ▶ Poiston vahvistamiseksi napauta **OK**.
- > Ohjelma poistetaan.

4.6 Ohjelmalauseiden muokkaus

Voit myös muokata ohjelman jokaista lausetta myöhemmin. Ohjelma tallennettava uudelleen muokkauksen jälkeen, jotta muutokset voidaan ottaa käyttöön ohjelmassa.

Ohjelmalauseiden muokkaus



- ▶ Napauta ohjelmanhallinnassa **Ohjelman avaaminen**.
- ▶ Valitse muistipaikka valintaikkunassa, esim. **Internal/Programs**
- ▶ Napauta kansiota, jossa tiedosto on.
- ▶ Napauta tiedostoa.
- ▶ Napauta **Avaa**.
- > Valittu ohjelma ladataan.
- ▶ Napauta haluamaasi lausetta.
- > Valitun lauseen parametrit näytetään.
- ▶ Lausetyypistä riippuen muokkaa vastaavia parametreja.
- ▶ Vahvista kukin syöte valitsemalla **RET**.



- ▶ Napauta ohjelmanhallinnassa **Ohjelman tallennus**.
- > Muokattu ohjelma tallennetaan.

5

Käyttöesimerkki

5.1 Yleiskuvaus

Tämä luku kuvaa esimerkkityökappaleen valmistusta. Kun valmistat esimerkkityökappaletta, tämä luku ohjaa sinut vaihe vaiheelta laitteen erilaisten käyttömahdollisuuksien läpi. Sinun on suoritettava seuraavat koneistusvaiheet, jotta laakeriohjain voidaan valmistaa onnistuneesti:

Koneistusvaihe	Käyttötapa
Sorvin asetus	Käsi käyttö
Ulkomuodon rouhinta	Käsi käyttö
Uranpisto	Käsi käyttö
Ulkomuodon silytys	Käsi käyttö

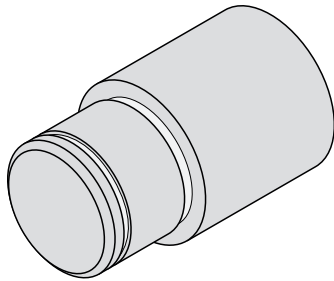

Kuva 53: Esimerkkityökappale



Sinun luettava ja ymmärrettävä luvun "Yleinen käyttö" sisältö, ennen kuin seuraavat tehtävät saa suorittaa.

Lisätietoja: "Yleinen käyttö", Sivü 17

5.2 Sisäänkirjautuminen käyttöesimerkkiä varten

Käyttäjän sisäänkirjautuminen

Käyttäjän **Operator** täytyy kirjautua sisään käyttöesimerkkiä varten.



- ▶ Napauta päävalikossa **Käyttäjän kirjautuminen**.
- ▶ Tarvittaessa kirjautuneena olevan käyttäjän täytyy ensin kirjautua ulos.
- ▶ Valitse käyttäjä **Operator**.
- ▶ Napauta syöttökenttää **Salasanan**.
- ▶ Syötä salasana "operator".



Jos salasana ei täsmää standardiasetuksiin, se on kysyttävä asettajan (**Setup**) koneen valmistajan (**OEM**) yhteydessä.

Jos salasana ei ole enää tiedossa, ota yhteyttä HEIDENHAIN-huoltoedustajaan.



- ▶ Vahvasta syöte valitsemalla **RET**.
- ▶ Napauta **Kirjautuminen**.

5.3 Edellytykset

Laakeriohjain valmistetaan työskentelemällä käsikäyttöisellä sorvilla. Laakeriohjainta varten on seuraava tekninen mittapiirustus:

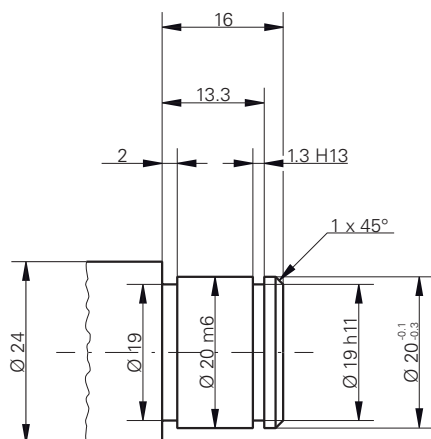

Kuva 54: Esimerkkityökappale – Tekninen piirustus

Sorvi

- Sorvi on kytketty päälle.
- Työkappaleaihio Ø 24 mm on kiinnitetty sorviin.

laite

- Akselit on referoitu.

Lisätietoja: "Referenssimerkkihaun suorittaminen", Sivu 200

Työkalut

Seuraavat työkalut ovat käytettävissä:

Työkalu	Esitys
Rouhintaterä	
Silitysterä	
Uranpisto 1 mm	
Sorvausterä 45°	

Työkalutaulukko

Esimerkissä oletetaan, että koneistuksen työkaluja ei ole vielä määritelty. Sinun on ensin luotava työkalutaulukkoon kaikki käytettävät työkalut.

Lisätietoja: "Työkalutaulukon luonti", Sivü 138



- ▶ Napauta tilapalkissa **Työkalut**.
- > Valintaikkuna **Työkalut** näytetään.



- ▶ Napauta **Taulukon avaus**.
- > Valintaikkuna **Työkalutaulukko** näytetään.



- ▶ Napauta **Lisää**.
- ▶ Syötä **Työkalutyyppi**-syötekenttään nimike **Silitysterä**.
- ▶ Vahvista syöte valitsemalla **RET**.
- ▶ Syötä syötekenttään **X** arvo **0**.
- ▶ Vahvista syöte valitsemalla **RET**.
- ▶ Syötä syötekenttään **Z** arvo **0**.
- ▶ Vahvista syöte valitsemalla **RET**.
- > Määritelty silitysterä lisätään työkalutaulukkoon.
- ▶ Toista vaihe toiselle työkalulle.



- ▶ Napauta **Sulje**.
- > Valintaruutu **Työkalutaulukko** suljetaan.

5.4 Sorvin asetus

Ensimmäisessä koneistusvaiheessa teet sorvin asetukset. Laite vaatii yksittäisten työkalujen parametrit suhteellisen koordinaattijärjestelmän laskemiseksi. Työkappaleen valmistamiseksi tarvitset määrittämäsi peruspisteen.

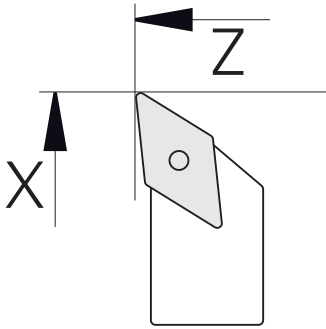

Kuva 55: Silitysterän parametri

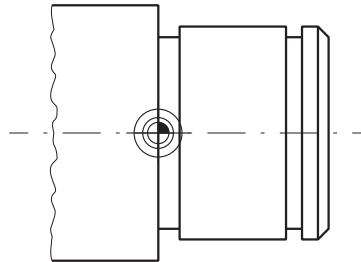

Kuva 56: Peruspiste

Kutsu



- ▶ Napauta päävalikossa **Käsi käyttö**.
- > Käsi käytön käyttöliittymää näytetään.

Akselin kytkentä



Kun sorvissa on runkoluisti **Z** ja yläluisti **Zo**, sinulla on mahdollisuus kytkeä molemmat akselit **Z** ja **Zo**.



- ▶ Vedä **akselinäppäin Z** oikealle työalueella.



- ▶ Napauta **Kytke**.
- > **Zo**-akseli kytketään yhteen **Z**-akselin kanssa.



- > Kytkettyjen akselien symbolia näytetään **akselinäppäimen Z** vieressä.
- > Kytkettyjen akselien paikoitusarvojen summaa näytetään.

5.4.1 Lähtötyökalun mittaus

Määritä kullekin työkalulle lastuavien särmien asema (X ja/tai Z) suhteessa koneen koordinaattijärjestelmään tai työkappaleen peruspisteeseen. Määritä tätä varten ensin työkalu, josta lasketaan muiden työkalujen kaikki muut parametrit. Esimerkissä silitysterää käytetään lähtötyökaluna.



- ▶ Silitysterän asetus työkalunpitimeen
- ▶ Napauta tilapalkissa **Työkalut**.
- > Valintaikkunaa **Työkalut** näytetään.
- ▶ Napauta **Silitysterä**.



- ▶ Napauta **Vahvista**.
- > **Silitysterä** näytetään tilarivillä.
- ▶ Karan kierrosluvun 1500 1/min asetus
- ▶ Napauta tilapalkissa **Lisätoiminnot**.



- ▶ Napauta **Työkalutiedot**.
- > Dialogi **Aseta työkalutiedot** avautuu.
- ▶ Aja silitysterä työkappaleen aihion lähelle ja hipaisukosketukseen.



- ▶ Kun sopiva Z-arvo saavutetaan, napauta **Merkitse asema**.
- ▶ Tee tasosorvaus silitysterällä
- ▶ Aja työkalu turvalliseen asemaan
- ▶ Syötä **Z**-syötekenttään arvo **0**.



- ▶ Aja silitysterä työkappaleen aihion lähelle.
- ▶ Kun sopiva X-arvo saavutetaan, napauta **Merkitse asema**.
- ▶ Sorvaa silitysterällä askelma työkappaleaihion ulkohalkaisijaan.
- ▶ Aja työkalu turvalliseen asemaan.
- ▶ Kytke kara pois päältä.
- ▶ Mittaa sorvattu ulkohalkaisija sopivalla mittauslaitteella.
- ▶ Syötä **X**-syötekenttään mitattu arvo.



- ▶ Napauta **Vahvista** ohjatussa toiminnossa.
- > Valintaikkunaa **Valitse työkalu** näytetään.
- ▶ Napauta silitysterää.



- ▶ Napauta **Vahvista** ohjatussa toiminnossa.
- > Parametrit on otettu käyttöön työkalutaulukossa.

5.4.2 Työkalujen mittaus

Olet jo valmiiksi asettanut silitysterän lähtötyökaluksi. Jokaisen lisätyökalun osalta sinun on määritettävä poikkeama lähtötyökaluun nähden. Mitattujen työkalujen parametrit lasketaan automaattisesti lähtötyökalun parametrien perusteella kalibroinnin aikana. Määritetyt parametrit ovat riippumattomia kullekin työkalulle ja ne säilyvät, vaikka poistat lähtötyökalun. Esimerkissä rouhintaterä lisätään työkaluksi.



- ▶ Aseta rouhintaterä työkalunpitimeen.
- ▶ Napauta tilapalkissa **Työkalut**.
- > Valintaikkunaa **Työkalut** näytetään.
- ▶ Napauta **Rouhintaterä**.



- ▶ Napauta **Vahvista**.
- > Tilapalkissa näytetään **Rouhintaterä**.
- ▶ Karan kierrosluvun 1500 1/min asetus
- ▶ Napauta tilapalkissa **Lisätoiminnot**.



- ▶ Napauta **Työkalutiedot**.
- > Dialogi **Aseta työkalutiedot** avautuu.
- ▶ Ajo työkalu tasopintaan, kunnes syntyy pieniä lastuja.
- ▶ Kun sopiva Z-arvo saavutetaan, napauta **Merkitse asema**.
- ▶ Aja työkalu turvalliseen asemaan.
- ▶ Syötä **Z**-syötekenttään arvo **0**.
- ▶ Aja rouhintaterä työkappaleen aihion lähelle.



- ▶ Kun sopiva X-arvo saavutetaan, napauta **Merkitse asema**.
- ▶ Sorvaa rouhintaterällä askelma työkappaleaihion ulkohalkaisijaan.
- ▶ Aja työkalu turvalliseen asemaan.
- ▶ Kytke kara pois päältä.
- ▶ Mittaa sorvattu ulkohalkaisija sopivalla mittauslaitteella.
- ▶ Syötä **X**-syötekenttään mitattu arvo.



- ▶ Napauta **Vahvista** ohjatussa toiminnossa.
- > Valintaikkunaa **Valitse työkalu** näytetään.
- ▶ Napauta **Rouhintaterä**.



- ▶ Napauta **Vahvista** ohjatussa toiminnossa.
- > Parametrit on otettu käyttöön työkalutaulukossa.
- ▶ Toista vaihe toiselle työkalulle.



5.4.3 Peruspisteen määrittys

Laakeriohjaimen valmistamiseksi täytyy ensin määrittää peruspiste. Piirustuksen mukaan mitoitus perustuu laakerin asetuspintaan. Piirustuksessa nämä pinnat näkyvät vihreällä värikorostuksella. Laite laskee peruspisteen perusteella kaikki suhteellisen koordinaatiston arvot.

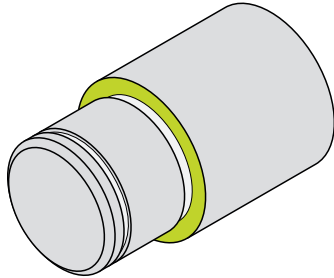

Kuva 57: Esimerkkityökappale – Peruspisteen määrittys



- ▶ Silitysterän asetus työkalunpitimeen
- ▶ Napauta tilapalkissa **Työkalut**.
- > Valintaikkunaa **Työkalut** näytetään.
- ▶ Napauta **Silitysterä**.



- ▶ Napauta **Vahvista**.
- > **Silitysterä** näytetään tilarivillä.



- ▶ Napauta tilapalkissa **Lisätoiminnot**.



- ▶ Napauta valintaikkunassa **Peruspisteet**.
- > Dialogi **Aseta peruspistetiedot** avautuu.
- ▶ Aja silitysterällä suuntaan **Z** noin 17 mm työkappaleen aihion negatiiviseen suuntaan.



- ▶ Napauta **Merkitse asema**.
- > Työkalun hetkellisasema tallennetaan.
- ▶ Aja työkalu turvalliseen asemaan.
- ▶ Syötä **Z**-syötekenttään arvo **0**.



- ▶ Napauta **Vahvista** ohjatussa toiminnossa.
- > Valintaikkunaa **Peruspisteen valinta** näytetään.
- ▶ Valitse syötekentässä **Valittu peruspiste** peruspiste **0**.



- ▶ Napauta **Vahvista** ohjatussa toiminnossa.
- > Kosketetut koordinaatit vastaanotetaan peruspisteeksi.

5.5 Ulkomuodon rouhinta

Ensimmäisessä koneistusvaiheessa rouhitaan ulkomuoto. Koko muoto sorvataan työvara huomioiden. Työvara käyttäen varmistetaan, että viimeisessä koneistusvaiheessa saadaan koneistettua moitteeton pinta silitysterän avulla.

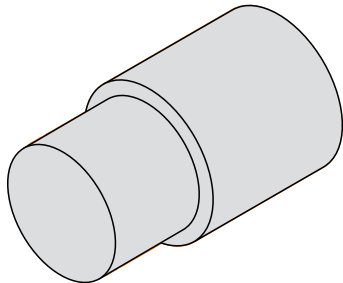

Kuva 58: Esimerkkityökappale – Ulkomuodon rouhinta



- ▶ Aseta rouhintaterä työkalunpitimeen.
- ▶ Napauta tilapalkissa **Työkalut**.
- > Valintaikkunaa **Työkalut** näytetään.
- ▶ Napauta **Rouhintaterä**.
- ▶ Napauta **Vahvista**.
- > Vastaavat työkaluparametrit otetaan automaattisesti laitteesta.
- > Valintaruutu **Työkalut** suljetaan.
- ▶ Aseta karan kierrosluvuksi 1500 1/min.
- ▶ Aja työkalu asemaan:
 - X: 25,0 mm
 - Z: 16,2 mm
- ▶ Tee tasosorvaus rouhintaterällä.
- ▶ Aja työkalu turvalliseen asemaan.
- ▶ Aja työkalu asemaan:
 - X: 20,2 mm
 - Z: 17,0 mm
- ▶ Aja työkalu asemaan:
 - Z: 0,2 mm
- ▶ Aja työkalu asemaan:
 - X: 25,0 mm
- ▶ Aja työkalu turvalliseen asemaan.
- ▶ Kytke kara pois päältä.
- > Ulkomuodon esirouhinta onnistui.

5.6 Uranpistotsorvaus

Kolmannessa koneistusvaiheessa valmistetaan molemmat pistourat. Yksi pistourista toimii kosketuspinnan vapaapistourana, toinen ura pitää lukitusrengasta.

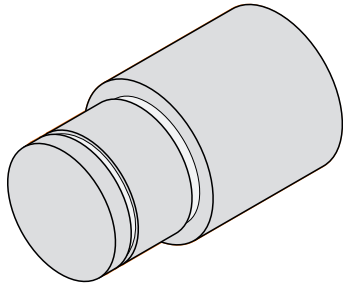

Kuva 59: Esimerkkityökappale – Pistouran valmistus



- ▶ Aseta pistoterä työkalunpitimeen.
- ▶ Napauta tilapalkissa **Työkalut**.
- > Valintaikkunaa **Työkalut** näytetään.
- ▶ Napauta **Pistoterä 1 mm**.
- ▶ Napauta **Vahvista**.
- > Vastaavat työkaluparametrit otetaan automaattisesti laitteesta.
- > Valintaruutu **Työkalut** suljetaan.
- ▶ Aseta karan kierrosluvuksi 400 1/min.
- ▶ Aja työkalu asemaan:
 - X: 21,0 mm
 - Z: 12,3 mm
- ▶ Aja työkalu asemaan:
 - X: 18,935 mm
- ▶ Aja työkalu asemaan:
 - X: 21,0 mm
- ▶ Aja työkalu asemaan:
 - Z: 12,0 mm
- ▶ Aja työkalu asemaan:
 - X: 18,935 mm
- ▶ Aja työkalu asemaan:
 - X: 21,0 mm
- ▶ Aja työkalu turvalliseen asemaan.
- ▶ Toista vaihe toiselle pistouralle.
- ▶ Kytke kara pois päältä.
- > Pistourien valmistus onnistui.

5.7 Ulkomuodon silytys

Neljännessä ja viimeisessä koneistusvaiheessa koneistetaan ulkomuoto silytsterällä.



Ennen silytystä täytyy valmistaa viiste 1 x 45° ja viistää kevyesti kaikki muut reunat. Tämä toimenpide estää purseiden muodostumisen.

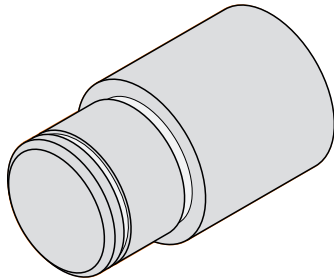

Kuva 60: Esimerkkityökappale – Ulkomuodon silytys



- ▶ Silytsterän asetus työkalunpitimeen
- ▶ Napauta tilapalkissa **Työkalut**.
- > Valintaikkunaa **Työkalut** näytetään.
- ▶ Napauta **Silytsterä**.
- ▶ Napauta **Vahvista**.
- > Vastaavat työkaluparametrit otetaan automaattisesti laitteesta.
- > Valintaruutu **Työkalut** suljetaan.
- ▶ Aseta karan kierrosluvuksi 1500 1/min.
- ▶ Aja työkalu asemaan:
 - X: 25,0 mm
 - Z: 16,0 mm
- ▶ Tee tasosorvaus silytsterällä
- ▶ Aja työkalu turvalliseen asemaan.
- ▶ Aja työkalu asemaan:
 - X: 19,8 mm
 - Z: 17,0 mm
- ▶ Aja työkalu asemaan:
 - Z: 12,5 mm
- ▶ Aja työkalu asemaan:
 - X: 20,015 mm
- ▶ Aja työkalu asemaan:
 - Z: 1,5 mm
- ▶ Aja työkalu asemaan:
 - X: 19,5 mm
- ▶ Aja työkalu asemaan:
 - Z: 0,0 mm
- ▶ Aja työkalu asemaan:
 - X: 25,0 mm



- ▶ Aja työkalu turvalliseen asemaan.
- ▶ Kytke kara pois päältä.
- > Ulkomuodon silytys onnistui.

6

**Mitä tehdä ja
milloin ...**

6.1 Yleiskatsaus

Tässä luvussa kuvataan laitteen toimintahäiriöiden syyt ja toimenpiteet niiden korjaamiseksi.



Sinun luettava ja ymmärrettävä luvun "Yleinen käyttö" sisältö, ennen kuin seuraavat tehtävät saa suorittaa.

Lisätietoja: "Yleinen käyttö", Sivü 17

6.2 Lokitiedostojen vienti

Jos laitteessa on toimintahäiriö, lokitiedostot voivat tukea HEIDENHAINin vianmääritystä. Tätä varten sinun on vietävä lokitiedostot välittömästi laitteen käynnistämisen jälkeen.

Vienti USB-massamuistilaitteeseen

Edellytys: USB-massamuistilaite on kytketty.



- ▶ Napauta päävalikossa **Tiedostonhallinta**.
- ▶ Muistialueella **Internal** napauta **Järjestelmä**.
- ▶ Vedä kansio **Lokit** oikealle.
- > Käyttöelementit näytetään.



- ▶ Napauta **Kopioi kohteeseen**.
- ▶ Valitse haluamasi liitetyn USB-massamuistin muistipaikka valintaikkunassa.
- ▶ Napauta **Valitse**.
- > Kansio kopioidaan.



Lähetä kansio osoitteeseen **service.ms-support@heidenhain.de**. Anna sitä varten laitetyyppi ja käytettävä ohjelmistoversio.

6.3 Järjestelmä- tai sähkökatko

Käyttöjärjestelmän tiedot voivat vahingoittua seuraavissa tapauksissa:

- Järjestelmä- tai sähkökatko
- Laitteen kytkeminen pois päältä ajamatta alas (sammuttamatta) käyttöjärjestelmää

Laiteohjelmiston vahingoittumisen yhteydessä laitteessa käynnistyy Recovery System, joka antaa näytöllä lyhyet ohjeet.

Uudelleenperustamisen aikana Recovery System korvaa vahingoittuneen laiteohjelmiston uudella laiteohjelmistolla, joka on aiemmin tallennettu USB-massamuistilaitteeseen. Tämän prosessin aikana laitteen asetukset poistetaan.

6.3.1 Laiteohjelmiston uudelleenperustaminen

- ▶ Luo kansio heidenhain" tietokoneen USB-massamuistilaitteeseen (FAT32 -muoto)
- ▶ Luo kansioon "heidenhain" kansio "update".
- ▶ Kopioi uusi laiteohjelmisto kansioon "update".
- ▶ Nimeä laiteohjelmisto uudelleen "recovery.dro".
- ▶ Laitteen kytkeminen pois päältä
- ▶ Aseta USB-massamuistilaite laitteen USB-liitäntään.
- ▶ Laitteen kytkeminen päälle
- > Recovery System käynnistyy laitteessa itsestään.
- > USB-massamuisti tunnistetaan automaattisesti.
- > Laiteohjelmisto asennetaan automaattisesti.
- > Onnistuneen päivityksen jälkeen laiteohjelmisto nimetään automaattisesti uudelleen periaatteen "recovery.dro.[yyyy.mm.dd.hh.mm]" mukaan.
- ▶ Kun asennus on valmis, käynnistä laite uudelleen.
- > Laite käynnistetään tehdasasetuksilla.

6.3.2 Asetusten uudelleenperustaminen

Laiteohjelmiston uudelleenasetus palauttaa laitteen tehdasasetuksiin. Sen myötä asetukset, mukaan lukien virheenkorjausarvot ja aktivoidut ohjelmistovaihtoehdot, poistetaan.

Asetusten uudelleenperustamiseksi sinun on joko tehtävä asetukset uudelleen laitteessa tai palautettava laitteeseen aiemmin tallennetut asetukset.



Ohjelmisto-optiot, jotka olivat aktiivisia asetusten varmuuskopioinnin aikana, on aktivoitava uudelleen laitteessa ennen asetusten palauttamista.

- ▶ Ohjelmisto-optioiden aktivointi

Lisätietoja: "Ohjelmaoptiot aktivointi", Sivu 81

- ▶ Asetusten palautus

Lisätietoja: "Asetusten uudelleenperustaminen", Sivu 181

6.4 Häiriöt

Jos käytön aikana ilmenee toimintahäiriöitä tai häiriöitä, joita ei ole mainittu alla olevassa "Häiriöiden poisto" -taulukossa, katso koneen valmistajan dokumentaatiota tai ota yhteys HEIDENHAIN-huoltoyhtiöön.

6.4.1 Häiriöiden poisto



Seuraavat virheiden korjauksen vaiheet saa suorittaa vain taulukossa mainittu henkilöstö.

Lisätietoja: "Henkilökunnan pätevyys", Sivu 14

Virhe	Virheen alkuperä	Virheen korjaus	Henkilöstö
Tilan ledivalo pysyy pimeänä päällekytkennän jälkeen	Syöttöjännite puuttuu	▶ Tarkasta verkkokaapeli	Sähkötekniikan ammattihenkilö
	Laitteen virheellinen toiminta	▶ Ota yhteys HEIDENHAIN-huoltoyhtiöön.	Ammattihenkilö

Virhe	Virheen alkuperä	Virheen korjaus	Henkilöstö
Laitteen käynnistyksen jälkeen ilmestyy sininen näyttöruutu	Laitteohjelmistovirhe käynnistyksessä	<ul style="list-style-type: none"> ▶ Ensimmäisen esiintymisen yhteydessä kytke laite pois päältä ja käynnistä se uudelleen ▶ Esiintyessään useita kertoja ota yhteys HEIDENHAIN-huoltoyhtiöön. 	Ammattihenkilö
Laitteen käynnistämisen jälkeen kosketusnäytössä ei tunnisteta kosketusta	Laitteiston virheellinen alustus	<ul style="list-style-type: none"> ▶ Kytke laite pois päältä ja uudelleen päälle 	Ammattihenkilö
Akseliasemia ei lasketa mittauslaitteen liikkeestä huolimatta	Virheellinen liitântä mittauslaitteeseen	<ul style="list-style-type: none"> ▶ Korjaa liitântä ▶ Ota yhteyttä mittauslaitteen valmistajan huoltoedustajaan 	Ammattihenkilö
Akseliasemat lasketaan väärin	Mittauslaitteen asetukset väärin	<ul style="list-style-type: none"> ▶ Tarkista mittauslaitteen asetukset Sivu 89 	Ammattihenkilö
Karavirhe	Kara-akselin virheellinen asetus	<ul style="list-style-type: none"> ▶ Tarkista kara-akselin asetukset Sivu 99 	Ammattihenkilö, mahd. OEM
	Ulkoinen oheislaite	<ul style="list-style-type: none"> ▶ Suorita systemaattinen vianetsintä 	Ammattihenkilö, mahd. OEM
Verkkoliitântä ei mahdollinen	Viallinen liitântä	<ul style="list-style-type: none"> ▶ Tarkasta liitântäkaapeli ja oikea liitântä X116 	Ammattihenkilö
	Verkon virheellinen asetus	<ul style="list-style-type: none"> ▶ Tarkista verkon asetukset Sivu 135 	Ammattihenkilö
Liitettyä USB-massamuistia ei tunnisteta.	Viallinen USB-liitântä	<ul style="list-style-type: none"> ▶ Tarkasta USB-massamuistin oikea asema liitännässä ▶ Käytä toista USB-liitântää 	Ammattihenkilö
	USB-massamuistin tyyppiä tai formaatia ei tueta	<ul style="list-style-type: none"> ▶ Käytä toista USB-massamuistia ▶ USB-massamuistin formatointi FAT32:lla 	Ammattihenkilö
Laite käynnistyy uudelleenperustamistilassa (vain tekstitila)	Laitteohjelmistovirhe käynnistyksessä	<ul style="list-style-type: none"> ▶ Ensimmäisen esiintymisen yhteydessä kytke laite pois päältä ja käynnistä se uudelleen ▶ Esiintyessään useita kertoja ota yhteys HEIDENHAIN-huoltoyhtiöön. 	Ammattihenkilö
Käyttäjaviesti ei ole mahdollinen	Salasana ei käytävissä	<ul style="list-style-type: none"> ▶ Uudelleenasetta salasana ylemmän käyttöoikeustason käyttäjänä Sivu 132 ▶ OEM-salasanan uudelleenasettamiseksi ota yhteys HEIDENHAIN-huoltoyhtiöön. 	Ammattihenkilö

IV Hakemisto

A

Akseleiden.....	89
Akselin kytkentä.....	238
Ammattihenkilö.....	15
Asennus	
Duo-Pos-jalusta.....	63
Multi-Pos-jalusta.....	64
Multi-Pos-pidin.....	65
Tukijalka Single-Pos.....	62
Asennusohjeet.....	9
asennusta.....	67
Asetukset.....	130
Pikavalikko.....	43
Tallennus.....	124, 143
Uudelleenperustaminen.....	181
Valikko.....	37
Audiopalaute.....	50
Avainluku.....	24

D

Diagnoosi	
1 Vss/11 µAss.....	175
EnDat.....	176
Dokumentaatio	
Lataus.....	9
Lisäosa.....	9
OEM.....	112
Duo-Pos.....	63

E

Eleet	
Pito.....	19
Veto.....	19
EnDat	
Toimintareservit.....	177
Virheet ja varoitukset.....	178
Energiansäästötilan.....	22
Esimerkki	
Laakeriohjaimen piirustus.....	235
Peruspiste.....	241
Sorvin asetus.....	238
Työkappale.....	234
Ulkomuodon rouhinta.....	242
Ulkomuodon silytys.....	244
Uranpistosorvaus.....	243

H

Halkaisija-akseli.....	109
HEIDENHAIN-mittalaitteet.....	87
Henkilökunnan pätevyys.....	14
Hiiren toiminnot	
Määrittely.....	137
Pito.....	19
Veto.....	19
Hiiren toiminnot	

Käyttö.....	18
Hiiren toiminta	
Napautus.....	18
Huoltosuunnitelma.....	173
Häiriöt.....	248

I

Informaatio-ohje.....	12
-----------------------	----

J

Jaksottainen lineaarinen virheenkorjaus (SLEC).....	95
---	----

K

Kansio	
Hallinta.....	147
Kopiointi.....	148
Luonti.....	147
Poisto.....	149
Siirto.....	148
Uusi nimi.....	148
Kansiorakenne.....	147
Kara	
Tulojen ja lähtöjen konfigurointi... 98	
Kara-akseli.....	98
Karan kierros-luku	
Esiasetus.....	48
Ohjelmointi.....	48
Yläraja.....	199, 208
Katsaus uusiin ja muutettuihin toimintoihin.....	8
Kieli	
Asetus.....	25, 78, 128
Kokoonpano.....	61
kokoonpanoa.....	61
Koneistuslause	
Peilaus.....	45
Skaalaus.....	45
Konfigurointi	
Peruspisteet.....	141
Koordinaatisto	
Peruspisteen määrittely.....	201
Koordinaattijärjestelmä	
Ohjelmissa.....	226
Kosketusnäyttö	
Käyttö.....	18
Määrittely.....	137
Kuljetusvaurioita.....	59
Kytkentäakseli.....	108
Kytkentätulojen ja -lähtöjen johdotus.....	71
Käsiele	
Napautus.....	18
Käsieleet	
Käyttö.....	18
Käsi käyttö.....	29
Valikko.....	29

Käynnistysnäyttöruudun.....	113
Käyttäjä.....	15
Konfigurointi.....	133
Käyttäjän kirjautuminen.....	23
Käyttäjätyytit.....	132
Määrittely.....	133
Oletusarvoinen salasana.....	24
Sisäänkirjautuminen.....	24
Uloskirjautuminen.....	24
Käyttäjän kirjautuminen.....	23, 36
Käyttäjätiedostojen tallennus.... 125,	144
Käyttäjätiedostot	
Palautus.....	180
Käyttäjätunnus.....	133
Käyttö	
Audiopalaute.....	50
Energiansäästötila.....	22
Kosketusnäyttö ja syöttölaitteet... 18	
Käsieleet ja hiiren toiminnot....	18
Käyttöelementit.....	20
Ohjattu toiminto.....	50
Viestit.....	48
Yleinen käyttö.....	18
Käyttöelementit	
Kumoa.....	21
Lisää.....	21
Näytönäppäimistö.....	20
OEM-palkit.....	47
Painike Plus/Miinus.....	20
Pudotusluettelo.....	21
Päävalikko.....	27
Sulje.....	21
Takaisin.....	21
Tilapalkki.....	42
Vahvista.....	21
Käyttöelementti	
Liukukytkin.....	21
Vaihtokytkin.....	20
Käyttöliittymä	
Käynnistystyksen jälkeen.....	26
Päävalikko.....	27
Toimitustilassa.....	26
Valikko Asetukset.....	37
Valikko Käsi käyttö.....	29
Valikko Käyttäjän kirjautuminen... 36	
Valikko MDI-käyttö.....	30
Valikko Ohjelmanajo.....	32
Valikko Ohjelmointi.....	33
Valikko Poiskytkentä.....	38
Valikko Tiedostonhallinta.....	35
Käyttöohje	
Päivitys.....	134
Käyttöohjeet.....	9
käyttöönottoon.....	79

L		O		Pito..... 19
Laite		OEM		Poiskytkentä
Asennus..... 67		Dokumentaation lisäys..... 112		Valikko..... 38
Asetukset..... 130		Käynnistysnäyttöruudun		Puhdistus..... 172
Käyttöönottaminen..... 79		mukautus..... 113		pyöritysmenettelyille..... 84, 131
Poiskytkentä..... 23		Näppäimistöarakenteen määrittely		Päiväyksen ja kellonajan..... 84, 131
Päällekytkentä..... 22		119		Päävalikko..... 27
Laiteohjelmistopäivitys..... 173		Näytön mukautus..... 119		R
Laitetiedot..... 186		OEM-logon konfigurointi..... 114		Referenssimerkin haku
Laitteella olevat symbolit..... 16		OEM-palkki..... 47		Päällekytkentä..... 111
Lausetyypit..... 225		Konfigurointi..... 113		Referenssimerkkihaku
liitântä		Käyttöelementit..... 47		Laitteen käynnistyksen jälkeen.....
Tietokone..... 74		M-toimintojen konfigurointi... 116		25, 78, 128, 200
Liitântäjärjestely		OEM-logon näyttö..... 114		S
KytKentätulot..... 71		Toiminnot..... 48		Salasan
Mittalaitteet..... 70		Ohjattu toiminto..... 50		Määrittely..... 133
Verkko..... 74		Ohjelma		Salasana..... 24
Verkkojännite..... 75		Avaaminen..... 222, 231		Käyttäjä
Liitântäkuvaus..... 68		Käyttö..... 216		Poistaminen..... 133
Lineaarisen virheenkorjauksen		Lauseiden lisäys..... 228		Muuttaminen..... 79, 129, 133
(LEC)..... 94		Lauseiden muokkaus..... 232		Standardiasetukset....
Lisenssiavaimen lukeminen..... 83		Lauseiden ohjaus..... 218		24, 77, 127, 234
Lisenssiavain		Lauseiden poisto..... 228		SnapshotClient
Pyyntö..... 81		Luonti..... 227		Tiedot..... 123
Syöttäminen..... 83		Mittakertoimen käyttö... 212, 221		Simulaatioikkuna..... 219
Vapautus..... 82		Ohjelman ylätunnisteen		Aktivointi..... 221
Lissajous-käyrä..... 175		määrittely..... 228		Single-Pos..... 62
Lisävaruste..... 58		Poisto..... 232		Sorvi
M		Sulkeminen..... 222, 231		Työkalun mittaus..... 239
Maadoitusliitântä, 3-johtiminen... 75		Suorituksen keskeytys..... 218		Sovelluksen valinta..... 81
MDI-käyttö		Suoritus (yksittäislause)..... 218		Syöttölaitteet
Mittakertoimen käyttö... 212, 221		Tallennus..... 229, 231		Käyttö..... 18
Valikko..... 30		Ohjelmanajo..... 215		Liitântä..... 74
Yleiskuvaus..... 206		Lyhyt kuvaus..... 215		Sähkötekniikan ammattihenkilö... 15
Mittakertoimen käyttö..... 212, 221		Valikko..... 32		Säilytys..... 59
Mittalaitteet		Ohjelmanhallinta..... 231		T
Akseliparametrien konfigurointi		Ohjelman suoritus..... 119		Tekstimerkinnät..... 12
(1 Vss, 11 µAss)..... 89		Ohjelmaoptiot aktivointi..... 81		Tekstitietokanta
Akseliparametrien konfigurointi		Ohjelmointi		Luonti..... 121
(EnDat)..... 88		Konetoiminnot..... 227		Tiedosto
Mittalaitteiden liittäminen..... 70		Lyhyt kuvaus..... 224		Avaaminen..... 149
M-toiminnot		Simulaatioikkunan käyttäminen... 229		Kopiointi..... 148
konfigurointi..... 116, 120		Valikko..... 33		Poisto..... 149
vakio..... 112		Ohjelmointituki..... 228		Siirto..... 148
Valmistajakohtaiset..... 112		Omistajan velvollisuudet..... 15		Tuonti..... 150
Yleiskuvaus..... 111		P		Uusi nimi..... 149
Multi-Pos..... 64, 65		Peruspiste		Vienti..... 150
Muotonäkymä..... 211, 220, 230		Kosketus..... 47		Tiedostonhallinta
Yksityiskohtainen näkymä.... 221		Määrittely..... 201		Lyhyt kuvaus..... 146
Yleiskuvaus..... 221		Ohjelmissa..... 226		Tiedostotyyppit..... 147
Määrittely		Peruspistetaulukko		Valikko..... 35
Kosketusnäyttö..... 137		luonti..... 141		Tietokoneen..... 74
Näppäimistö..... 137		Pikakäynnistys..... 234		Tilapalkki..... 42
N		pilkun jälkeisille merkkipaikoille....		Ajanottokello..... 46
Napautus..... 18		84, 131		Käyttöelementit..... 42
Näyttöruudun puhdistus..... 172				

Laskin.....	46
Tilavalikko	
Pikavalikon mukautus.....	43
Toimintareservit.....	177
Toimituksen laajuus.....	57
Tukipistetaulukko	
Luonti.....	94, 95
Mukautus.....	97
Turvallisuusohjeet	
Oheislaitteet.....	15
Yleiset.....	15
Työkalu	
Luonti.....	203
Mittaus.....	204
Valinta.....	204
Työkalutaulukko	
Luonti.....	237

U

Uranpiston sorvaus.....	243
Uudelleenpakkaaminen.....	59

V

Vaihdealueet	
konfigurointi.....	106
Vaihdekara.....	98
Valikko	
Asetukset.....	37
Käsi käyttö.....	29, 198
Käyttäjän kirjautuminen.....	36
MDI-käyttö.....	206
Ohjelmanajo.....	215
Ohjelmointi.....	224
Tiedostonhallinta.....	35
Valikko MDI-käyttö.....	30
Valikko Ohjelmanajo.....	32
Valikko Ohjelmointi.....	33
Valikko Poiskytkentä.....	38
Varmuusohjeet.....	11
Varotoimenpiteet.....	14
Verkkoaseman.....	136
Verkkoasetukset.....	135
Verkkopistoke.....	75
Veto.....	19
Viestit	
Kutsuminen.....	49
Sulkeminen.....	49
Virheenkorjaus	
Jaksottainen lineaarinen	
virheenkorjaus.....	95
Lineaarinen virheenkorjaus.....	94
Menetelmät.....	93
Suorittaminen.....	93
Tukipistetaulukko.....	96
Virheet ja varoitukset.....	178
Virheilmoitukset.....	48, 120
Konfigurointi.....	122

Y

yksiköille.....	84, 131
Yksiköt	
Asetus.....	44
Ympäristöolosuhteet.....	187

V Kuvahakemisto

Kuva 1:	Näyttönäppäimistö.....	20
Kuva 2:	Käyttöliittymä laitteen toimitustilassa.....	26
Kuva 3:	Valikko Käsi käyttö	29
Kuva 4:	Valikko MDI-käyttö	30
Kuva 5:	Valintaikkuna MDI-lause	31
Kuva 6:	Valikko Ohjelmaajo	32
Kuva 7:	Valikko Ohjelmointi	33
Kuva 8:	Valikko Ohjelmointi avatulla simulaatioikkunalla.....	34
Kuva 9:	Valikko Tiedostonhallinta	35
Kuva 10:	Valikko Käyttäjän kirjautuminen	36
Kuva 11:	Asetukset -valikko.....	37
Kuva 12:	Viestien näyttö työalueella.....	48
Kuva 13:	Käsittelyvaiheiden tuki ohjattujen toimintojen avulla.....	50
Kuva 14:	Laitteen takapuolen mitat.....	61
Kuva 15:	Laite asennettu Single-Pos-jalustaan.....	62
Kuva 16:	Kaapelivienti Single-Pos-jalustaan.....	62
Kuva 17:	Laite asennettu Duo-Pos-jalustaan.....	63
Kuva 18:	Kaapelivienti Duo-Pos-jalustaan.....	63
Kuva 19:	Laite asennettu Multi-Pos-jalustaan.....	64
Kuva 20:	Kaapelivienti Multi-Pos-jalustaan.....	64
Kuva 21:	Laite asennettu Multi-Pos-pitimeen.....	65
Kuva 22:	Kaapelivienti Multi-Pos-pitimeen.....	65
Kuva 23:	Laitteen takapuoli laitteilla ID 1089178-xx.....	68
Kuva 24:	Laitteen takapuoli laitteilla ID 1089179-xx.....	69
Kuva 25:	Suorakulmaisen koordinaatiston määrittely työkappaleelle.....	86
Kuva 26:	Esimerkki –XML-tiedosto tekstietokantaa varten.....	121
Kuva 27:	Käyttöliittymä ScreenshotClient.....	123
Kuva 28:	Peruspistetaulukko absoluuttiasemilla	141
Kuva 29:	Valikko Tiedostonhallinta	146
Kuva 30:	Valikko Tiedostonhallinta esikatselukuvalla ja tiedoston tiedoilla.....	149
Kuva 31:	Esimerkki kosketusanturin toimintareserveistä.....	177
Kuva 32:	Laitekotelon mitat laitteilla ID 1089178-xx.....	188
Kuva 33:	Laitekotelon mitat laitteilla ID 1089179-xx.....	189
Kuva 34:	Laitteen takapuolen mitat laitteilla ID 1089178-xx.....	189
Kuva 35:	Laitteen takapuolen mitat laitteilla ID 1089179-xx.....	190
Kuva 36:	Laitemitat Single-Pos-jalustalla.....	190
Kuva 37:	Laitemitat Duo-Pos-jalustalla.....	191
Kuva 38:	Laitemitat Multi-Pos-jalustalla.....	191
Kuva 39:	Laitemitat Multi-Pos-pitimellä.....	192
Kuva 40:	Valikko Käsi käyttö	198
Kuva 41:	Valintaikkuna Karan kierrosluvun yläraja	199
Kuva 42:	Valikko MDI-käyttö	207
Kuva 43:	Valintaikkuna Karan kierrosluvun yläraja	208
Kuva 44:	Lauseen esimerkki MDI-käytöllä	210
Kuva 45:	Simulaatioikkuna muotonäkymällä.....	211

Kuva 46:	Näkymä Loppumatka ja asema graafisella paikoitusavulla.....	212
Kuva 47:	Esimerkki – MDI-lause.....	213
Kuva 48:	Esimerkki – MDI-lauseen suoritus mittakertoimella.....	213
Kuva 49:	Ohjelmointiesimerkki käytötavalla Ohjelmanajo	217
Kuva 50:	Simulaatioikkuna muotonäkymällä.....	220
Kuva 51:	Ohjelmointiesimerkki käytötavalla Ohjelmointi	227
Kuva 52:	Simulaatioikkuna muotonäkymällä.....	230
Kuva 53:	Esimerkkityökappale.....	234
Kuva 54:	Esimerkkityökappale – Tekninen piirustus.....	235
Kuva 55:	Silitysterän parametri.....	238
Kuva 56:	Peruspiste.....	238
Kuva 57:	Esimerkkityökappale – Peruspisteen määrittäminen.....	241
Kuva 58:	Esimerkkityökappale – Ulkomuodon rouhinta.....	242
Kuva 59:	Esimerkkityökappale – Pistouran valmistus.....	243
Kuva 60:	Esimerkkityökappale – Ulkomuodon silytys.....	244

HEIDENHAIN

DR. JOHANNES HEIDENHAIN GmbH

Dr.-Johannes-Heidenhain-Straße 5

83301 Traunreut, Germany

☎ +49 8669 31-0

FAX +49 8669 32-5061

E-mail: info@heidenhain.de

Technical support FAX +49 8669 32-1000

Measuring systems ☎ +49 8669 31-3104

E-mail: service.ms-support@heidenhain.de

NC support ☎ +49 8669 31-3101

E-mail: service.nc-support@heidenhain.de

NC programming ☎ +49 8669 31-3103

E-mail: service.nc-pgm@heidenhain.de

PLC programming ☎ +49 8669 31-3102

E-mail: service.plc@heidenhain.de

APP programming ☎ +49 8669 31-3106

E-mail: service.app@heidenhain.de

www.heidenhain.de