



HEIDENHAIN



ND 7000 Demo

Käyttäjän käsikirja
Poraus säteisporakoneilla

Paikoitusnäyttölaite

Suomi (fi)
07/2021

Sisältohakemisto

1	Perusteet.....	7
2	Ohjelmistonasennus.....	11
3	Yleinen käyttö.....	17
4	Ohjelmisto-konfiguraatio.....	43
5	Pikakäynnistys.....	49
6	ScreenshotClient.....	63
7	Hakemisto.....	69
8	Kuvahakemisto.....	71

1	Perusteet.....	7
1.1	Yleiskatsaus.....	8
1.2	Tuotteen tiedot.....	8
1.2.1	Laitetoimintojen esittelyn demo-ohjelmisto.....	8
1.2.2	Demo-ohjelmiston toiminnallinen laajuus.....	8
1.3	Määräystenmukainen käyttö.....	8
1.4	Määräysten vastainen käyttö.....	8
1.5	Ohjeet dokumentaation lukemista varten.....	8
1.6	Tekstimerkinnot.....	9
2	Ohjelmistonasennus.....	11
2.1	Yleiskatsaus.....	12
2.2	Asennustiedoston lataus.....	12
2.3	Järjestelmävaatimukset.....	12
2.4	ND 7000 Demo asenns Microsoft Windowsiin.....	13
2.5	ND 7000 Demo asennuksen poisto.....	15

3	Yleinen käyttö	17
3.1	Yleiskuvaus	18
3.2	Käyttäminen kosketusnäytöllä ja syöttölaitteilla	18
3.2.1	Kosketusnäyttö ja syöttölaitteet	18
3.2.2	Käsieleet ja hiiren toiminnot	18
3.3	Yleiset käyttöelementit ja toiminnot	20
3.4	ND 7000 Demo Käynnistys ja lopetus	22
3.4.1	ND 7000 Demo Käynnistä	22
3.4.2	ND 7000 Demo Lopeta	23
3.5	Käyttäjän sisäänkirjautuminen ja uloskirjautuminen	23
3.5.1	Käyttäjän sisäänkirjautuminen	23
3.5.2	Käyttäjän uloskirjautuminen	23
3.6	Kielen asetus	24
3.7	Käyttöliittymä	24
3.7.1	Käyttöliittymän käynnistys jälkeen	24
3.7.2	Käyttöliittymän päävalikko	24
3.7.3	Valikko Käsi käyttö	27
3.7.4	Valikko MDI-käyttö	28
3.7.5	Valikko Ohjelmanajo (ohjelmisto-optio)	30
3.7.6	Valikko Ohjelmointi (ohjelmisto-optio)	31
3.7.7	Valikko Tiedostonhallinta	33
3.7.8	Valikko Käyttäjän kirjautuminen	34
3.7.9	Valikko Asetukset	35
3.7.10	Valikko Poiskytkentä	36
3.8	Paikoitusnäytöt	36
3.8.1	Paikoitusnäytön käyttöelementit	36
3.8.2	Paikoitusnäytön toiminnot	37
3.9	Tilapalkki	38
3.9.1	Tilapalkin käyttöelementit	38
3.9.2	Lisätoiminnot käsikäytöllä	40
3.10	OEM-palkki	40
3.10.1	Käyttöelementit OEM-palkki	41

4	Ohjelmisto-konfiguraatio	43
4.1	Yleiskatsaus	44
4.2	Kielen asetus	44
4.3	Ohjelmisto-optioiden aktivointi	45
4.4	Tuoteversion valinta (valinnainen)	45
4.5	Sovellus valinta	46
4.6	Konfiguraatitiedoston kopiointi	46
4.7	Konfiguraatitietojen lukeminen sisään	47
5	Pikakäynnistys	49
5.1	Yleiskuvaus	50
5.2	Sisäänkirjautuminen pikakäynnistystä varten	51
5.3	Edellytykset	52
5.4	Peruspisteen määrittäminen (käsikäyttö)	53
5.5	Läpireiän valmistus (käsikäyttö)	54
5.5.1	Läpireiän esiporaus	55
5.5.2	Läpireiän avarus	55
5.6	Sovitteen valmistus (MDI-käyttö)	56
5.6.1	Sovitteen määrittely	56
5.6.2	Sovitteen kalvinta	57
5.7	Reikäympyrän valmistus (MDI-käyttö)	57
5.7.1	Reikäympyrän määrittely	58
5.7.2	Reikäympyrän poraus	58
5.8	Reikärivin ohjelmointi (ohjelmointi)	59
5.8.1	Ohjelman otsikon asetus	59
5.8.2	Työkalun ohjelmointi	60
5.8.3	Reikärivin ohjelmointi	60
5.8.4	Ohjelmankulun simulointi	61
5.9	Reikärivin valmistus (Ohjelmanaaja)	61
5.9.1	Avaa ohjelma	62
5.9.2	Ohjelman toteutus	62

6	ScreenshotClient.....	63
6.1	Sovelluksen yleiskuvaus.....	64
6.2	Tiedot ScreenshotClient.....	64
6.3	Ohjelman ScreenshotClient käynnistäminen.....	65
6.4	Sovelluksen ScreenshotClient yhdistäminen Demo-ohjelmistoon.....	65
6.5	SovelluksenScreenshotClient yhdistäminen laitteeseen.....	66
6.6	SovelluksenScreenshotClient konfigurointi näyttökuvakaappauksia varten.....	66
6.6.1	Näyttökuvakaappausten muistipaikan ja tiedostonimen määrittäminen.....	66
6.6.2	Näyttökuvakaappausten käyttöliittymäkielen määrittäminen.....	67
6.7	Näyttökuvakaappausten luonti.....	68
6.8	SovelluksenScreenshotClient lopetus.....	68
7	Hakemisto.....	69
8	Kuvahakemisto.....	71

1

Perusteet

1.1 Yleiskatsaus

Tämä luku sisältää tietoja nykyisestä tuotteesta ja tästä oppaasta.

1.2 Tuotteen tiedot

1.2.1 Laitetoimintojen esittelyn demo-ohjelmisto

ND 7000 Demo on ohjelmisto, jonka voit asentaa tietokoneeseen laitteesta riippumatta. Laitteen ND 7000 Demo avulla voit opetella, testata tai suorittaa laitteen toimintoja.

1.2.2 Demo-ohjelmiston toiminnallinen laajuus

Laiteympäristön puuttumisen vuoksi demo-ohjelmiston toiminnallisuus ei vastaa laitteen kaikkia toimintoja. Kuvausten perusteella voit kuitenkin tutustua tärkeimpiin toimintoihin ja käyttöliittymään.

1.3 Määräystenmukainen käyttö

Mallisarjan ND 7000 laitteet ovat korkealaatuisia digitaalisia paikoitusnäyttölaitteita, joita käytetään käsikäyttöisissä työstökoneissa. Yhdessä lineaariantureiden ja kulma-antureiden kanssa ne mahdollistavat työkalun paikoittamisen useilla akseleilla ja tarjoavat lisätoimintoja työstökoneen käyttämiseen.

ND 7000 Demo on ohjelmistotuote mallisarjan ND 7000 laitteiden perustoimintojen esittelyä varten. ND 7000 Demo on käytettävissä vain esittely-, koulutus- ja harjoittelutarkoituksiin.

1.4 Määräysten vastainen käyttö

ND 7000 Demo on tarkoitettu käytettäväksi vain sen aiotun käyttötarkoituksen mukaisesti. Käyttäminen muihin tarkoituksiin ei ole sallittua, varsinkaan ei:

- tuotannolliseen tarkoitukseen tuotantojärjestelmissä
- osana tuotantojärjestelmiä

1.5 Ohjeet dokumentaation lukemista varten

Toivotko muutoksia tai oletko havainnut vikoja?

Pyrimme jatkuvasti parantamaan dokumentaatiotamme. Auta meitä löytämään parannuskohteet ilmoittamalla niistä sähköpostitse osoitteeseen:

userdoc@heidenhain.de

1.6 Tekstimerkinnät

Tässä ohjekirjassa käytetään seuraavia tekstimerkintöjä:

Esitys	Merkitys
▶ ...	Ilmoittaa käsittelyvaiheen ja käsittelyn tuloksen
> ...	Esimerkki: <ul style="list-style-type: none">▶ Napauta OK> Viesti suljetaan
■ ...	Ilmoittaa luetteloa
■ ...	Esimerkki: <ul style="list-style-type: none">■ Liitântä TTL■ Liitântä EnDat■ ...
lihavoitu	Ilmoittaa valikkoa, näyttöä tai painiketta Esimerkki: <ul style="list-style-type: none">▶ Napauta Sammuta> Käyttöjärjestelmä sammutetaan▶ Kytke laite pois päältä verkkokatkaisijasta

2

**Ohjelmisto-
nasennus**

2.1 Yleiskatsaus

Tämä luku sisältää kaikki tärkeät tiedot, joita tarvitaan laitteen ND 7000 Demo asianmukaiseen kokoamiseen ja asentamiseen.

2.2 Asennustiedoston lataus

Ennen kuin voit asentaa demo-ohjelmiston tietokoneelle, sinun on ladattava asennustiedosto HEIDENHAIN HEIDENHAIN-portaalista.



Voidaksesi ladata ajantasaisen asennustiedoston HEIDENHAIN-portaalista sinulla on oltava **Software**-portaalikansion käyttöoikeudet vastaavan tuotteen hakemistoon.

Jos sinulla ei ole **Software**-portaalikansion käyttöoikeuksia, voit pyytää käyttöoikeuksia HEIDENHAIN-yhteyshenkilöltäsi.

- ▶ ND 7000 Demo on ladattavissa täältä: **<https://portal.heidenhain.de>**
- ▶ Navigoi selaimen latauskansioon
- ▶ Avaa tiedostotunnuksella **.zip** varustettu ladattu tiedosto väliaikaiseen säilytyskansioon
- > Seuraavat tiedostot avataan väliaikaiseen säilytyskansioon:
 - Asennustiedosto tiedostopäätteellä **.exe**
 - Tiedosto **DemoBackup.mcc**

2.3 Järjestelmävaatimukset

Ennen kuin ND 7000 Demo voidaan asentaa tietokoneelle, järjestelmän tulee näyttää seuraavat vaatimukset:

- Microsoft Windows 7 ja suurempi
- Suositeltu näyttötarkkuus min. 1280 × 800

2.4 ND 7000 Demo asenns Microsoft Windowsiin

- ▶ Siirry väliaikaiseen säilytyskansioon, johon olet avannut ladatun tiedostotunnuksella **.zip** varustetun tiedoston.
Lisätietoja: "Asennustiedoston lataus", Sivu 12
- ▶ Suorita asennustiedosto tiedostotunnuksella **.exe**.
- ▶ Ohjattu asennustoiminto avautuu:

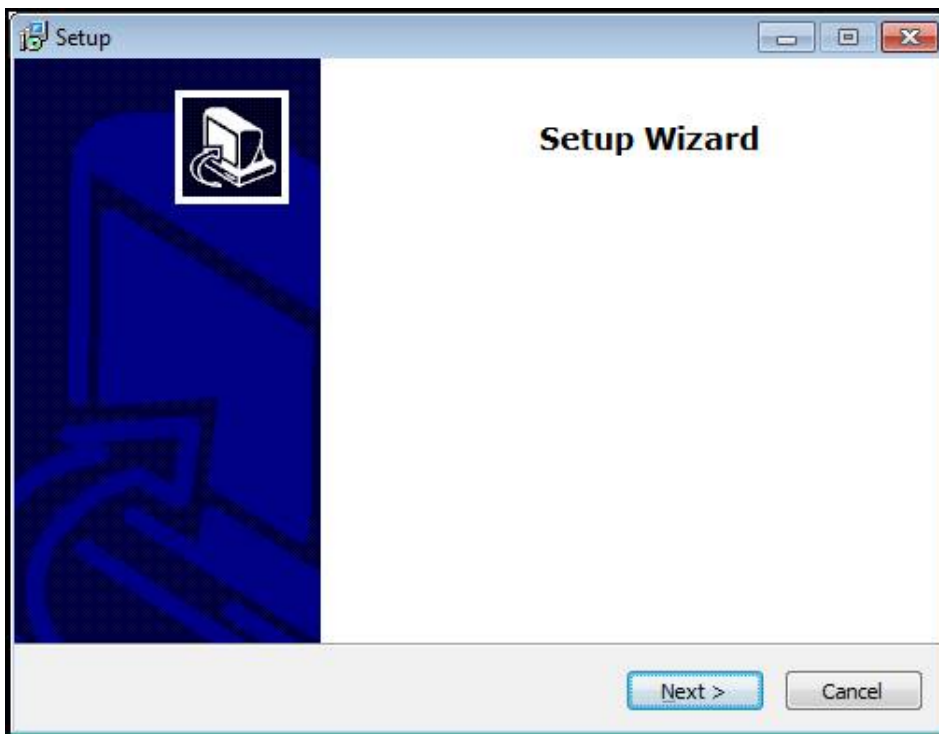

Kuva 1: Ohjattu asennustoiminto

- ▶ Napsauta **Next**.
- ▶ Hyväksy lisenssiehdot asennusvaiheessa **License Agreement**.
- ▶ Napsauta **Next**.

i Ohjattu asennustoiminto ehdottaa asennuksen tallennuspaikkaa asennusvaiheessa **Select Destination Location**. Suosittelemma noudattamaan ehdotettua asennuspaikkaa.

- ▶ Valitse asennusvaiheessa **Select Destination Location** asennuspaikka, johon ND 7000 Demo tulee tallentaa.
- ▶ Napsauta **Next**.

i Asennusvaiheessa **Select Components** asennetaan yleensä myös ohjelma ScreenshotClient. ScreenshotClient mahdollistaa näyttökuvakaappausten ottamisen laitteen aktiivisesta näytöstä. Kun ScreenshotClient halutaan asentaa

- ▶ Älä tee mitään muutoksia esiasetuksiin asennusvaiheessa **Select Components**.

Lisätietoja: "ScreenshotClient", Sivu 63

- ▶ Asennusvaiheessa **Select Components**:
 - Valitse haluamasi asennustapa.
 - Aktivoi/deaktivoi optio **Screenshot Utility**

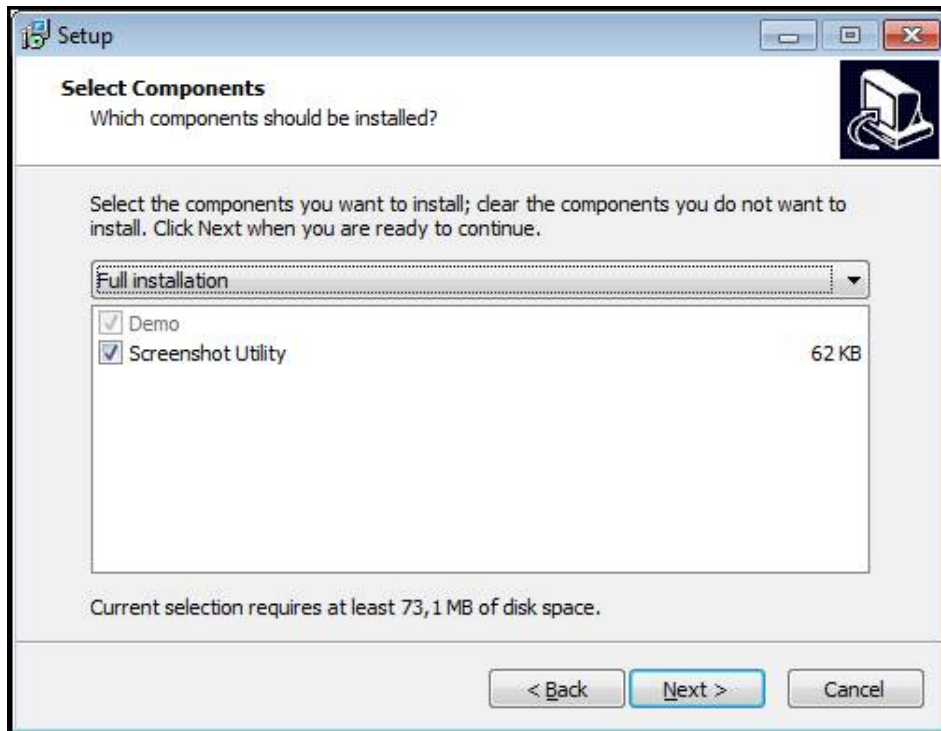

Kuva 2: Ohjattu asennustoiminto aktivoituilla optioilla **Demo-Software** ja **Screenshot Utility**

- ▶ Napsauta **Next**.
- ▶ Valitse asennusvaiheessa **Select Start Menu Folder** asennuspaikka, johon käynnistysvalikkokansio tulee sijoittaa.
- ▶ Napsauta **Next**.
- ▶ Valitse/peruuta asennusvaiheessa **Select Additional Tasks** optio **Desktop icon**.
- ▶ Napsauta **Next**.
- ▶ Napsauta **Install**.
- > Asennus aloitetaan, edistymispalkki osoittaa asennuksen tilaa.
- ▶ Kun asennus on onnistunut, sulje ohjattu asennustoiminto valitsemalla **Finish**.
- > Ohjelman asennus tietokoneelle onnistui.

2.5 ND 7000 Demo asennuksen poisto

- ▶ Avaa Microsoft Windowsissa peräjälkeen:
 - Käynnistä
 - Kaikki ohjelmat
 - HEIDENHAIN
 - ND 7000 Demo
- ▶ Napsauta **Uninstall**.
- > Asennuksen poiston ohjattu toiminto avautuu.
- ▶ Asennuksen poiston vahvistamiseksi napsauta **Yes**.
- > Asennuksen poisto aloitetaan, edistymispalkki osoittaa asennuksen poistamisen tilaa.
- ▶ Kun poistaminen on onnistunut, sulje ohjattu asennuksen poiston toiminto valitsemalla **OK**.
- > Ohjelman poistaminen tietokoneelta onnistui.

3

Yleinen käyttö

3.1 Yleiskuvaus

Tässä luvussa kuvataan käyttöliittymä ja käyttöelementit sekä perustoiminnot ND 7000 Demo.

3.2 Käyttäminen kosketusnäytöllä ja syöttölaitteilla

3.2.1 Kosketusnäyttö ja syöttölaitteet

ND 7000 Demo käyttöliittymän käyttöelementtien käyttäminen tapahtuu kosketusnäytön tai liitetyn hiiren avulla.

Voit syöttää tietoja kosketusnäppäimistöllä tai liitetyllä näppäimistöllä.



3.2.2 Käsieleet ja hiiren toiminnot

Voit aktivoida, vaihtaa tai siirtää käyttöliittymän käyttöelementtejä ND 7000 Demo kosketusnäytön tai hiiren avulla. Kosketusnäyttöä ja hiirtä käytetään käsieleillä.

i Kosketusnäytöllä käytettävät eleet voivat poiketa hiirellä käytetyistä eleistä.

Jos kosketusnäytön ja hiiren käytössä on poikkeavia eleitä, näissä ohjeissa kuvataan molemmat toiminnot vaihtoehtoisina vaiheina.

Vaihtoehtoiset käsittelyvaiheet kosketusnäytöllä ja hiirellä on merkitty seuraavilla symboleilla:

	Käyttö kosketusnäytöllä
	Käyttö hiirellä

Seuraava yleiskuvaus esittelee kosketusnäytön ja hiiren erilaiset käsieleet:

Napautus



tarkoittaa lyhyttä kosketusta kosketusnäyttöön



tarkoittaa hiiren vasemmanpuoleisen painikkeen painallusta yhden kerran

Napautus käynnistää mm. seuraavat toiminnot

- Valikoiden, elementtien tai parametrien valinta
- Merkin syöttäminen näyttöruudun näppäimistöllä
- Valintaikkunan sulkeminen

Pito

tarkoittaa pitkäaikaista kosketusta kosketusnäyttöön



tarkoittaa hiiren vasemmanpuoleisen painikkeen painallusta yhden kerran ja pitämistä painettuna

Pito käynnistää mm. seuraavat toiminnot

- Syötekenttien plus- ja miinus-painikkeiden nopea vaihtaminen

Veto

tarkoittaa sormen liikettä kosketusnäytöllä niin, että vähintään sen aloituskohta on yksiselitteisesti määritelty



tarkoittaa hiiren vasemmanpuoleisen painikkeen painallusta ja pitämistä painettuna samalla kun hiirtä liikutetaan; vähintään liikkeen aloituskohta on yksiselitteisesti määritelty

Veto käynnistää mm. seuraavat toiminnot

- Luetteloiden ja tekstien vieritys

3.3 Yleiset käyttöelementit ja toiminnot

Seuraavat käyttöelementit mahdollistavat konfiguroinnin ja käytön kosketusnäytöllä tai syöttölaitteilla.

Näyttönäppäimistö

Näyttönäppäimistöllä teksti voidaan syöttää käyttöliittymän syöttökenttiin. Syöttökentästä riippuen näyttöön tulee numeerinen tai aakkosnumeerinen näppäimistö.

- ▶ Syötä arvot napauttamalla syöttökenttää.
- > Syöttökenttä korostuu.
- > Näyttönäppäimistö tulee näkyviin.
- ▶ Syötä tekstin tai lukuarvo.
- > Syöttökentän syötteen oikeellisuus näytetään tarvittaessa vihreä hakamerkin avulla.
- > Jos syöte on puutteellinen tai arvo väärin, näytetään punaista huutomerkkiä. Sisäänsyöttöä ei voi silloin vahvistaa.
- ▶ Arvon tallentamiseksi vahvista syöte valitsemalla **RET**.
- > Arvoja näytetään.
- > Näyttönäppäimistö piilotetaan.

Syöttökentät Plus- ja Miinuspainikkeilla

Lukuarvoja voidaan mukauttaa sen molemmiin puolin olevilla painikkeilla Plus + ja Miinus -.



- ▶ Napauta + tai -, kunnes haluttua arvoa näytetään.
- ▶ Pidä + tai - painettuna arvon nopeaa muuttamista varten.
- > Valittua arvoa näytetään.

Vaihtokytkin

Vaihtokytkin vaihdat kahden toiminnon välillä.



- ▶ Napauta haluamaasi toimintoa.
- > Aktivoitu toiminto näkyy vihreänä.
- > Ei-aktivoitu toiminto näkyy vaaleanharmaana.

Liukukytkin

Liukukytkimellä aktivoidaan tai deaktivoidaan toiminto.



- ▶ Vedä liukukytkin haluamaasi kohtaan.
- tai
- ▶ Napauta kiukukytkintä.
- > Toiminto aktivoimaan tai deaktivoidaan.

Pudotusluettelo

Pudotusluettelon painikkeet on merkitty alaspäin osoittavalla kolmiolla.

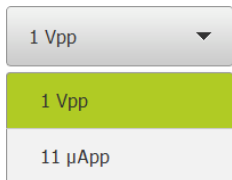

- ▶ Napauta painiketta.
- > Pudotusluettelo avautuu.
- > Aktiivinen syöte merkitään vihreänä.
- ▶ Napauta haluamaasi syötettä.
- > Haluttu syöte vastaanotetaan.

Kumoa

Painike kumoaa viimeisen toimenpiteen.

Jos suljettuja toimintavaiheita ei voi kumota.

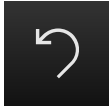

- ▶ Napauta **Kumoa**.
- > Viimeinen vaihe kumotaan.

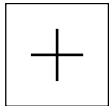
Lisää

- ▶ Uuden elementin lisäämiseksi napauta **Lisää**.
- > Uusi elementti lisätään.

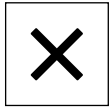
Sulje

- ▶ Valintaikkunan sulkemiseksi napauta **Sulje**.

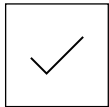
Vahvista

- ▶ Toimenpiteen päättämiseksi napauta **Vahvista**.

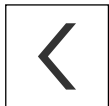
Takaisin

- ▶ Palataksesi valikkorakenteessa ylemmälle tasolle napauta **Takaisin**.

3.4 ND 7000 Demo Käynnistys ja lopetus

3.4.1 ND 7000 Demo Käynnistä



Ennen kuin ND 7000 Demo on käyttövalmis, on suoritettava ohjelmiston konfiguroinnin toimenpiteet.

ND

- ▶ Microsoft Windowsin työpöydällä napauta **ND 7000 Demo**.
- tai
- ▶ Avaa Microsoft Windowsissa peräjälkeen:
 - **Käynnistä**
 - **Kaikki ohjelmat**
 - **HEIDENHAIN**
 - **ND 7000 Demo**



Käytettävissä on kaksi suoritettavaa tiedostoa, joilla on erilainen ulkonäkö:

- **ND 7000 Demo**: käynnistys Microsoft Windowsin ikkunan sisäpuolella
- **ND 7000 Demo (koko näyttö)**: käynnistys koko näytön tilassa

ND

- ▶ Napauta **ND 7000 Demo** tai **ND 7000 Demo (koko näyttö)**.
- ▶ ND 7000 Demo käynnistää taustalla tulostusikkunan. Tulostusikkuna ei ole olennainen käytön kannalta ja se sulkeutuu taas, kun ND 7000 Demo lopetetaan.
- ▶ ND 7000 Demo käynnistää käyttöliittymän valikossa **Käyttäjän kirjautuminen**

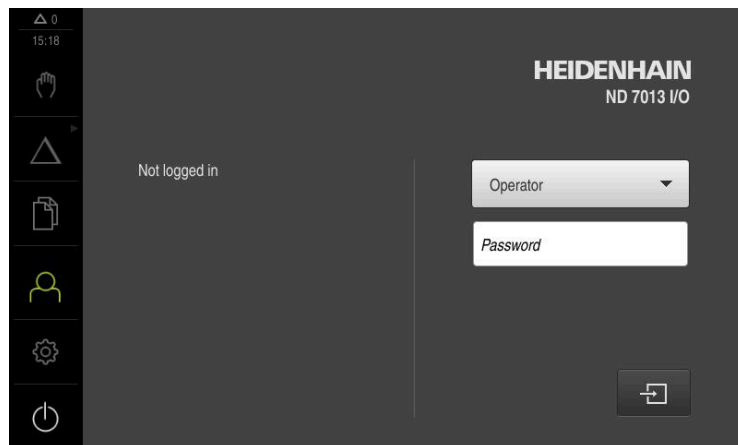

Kuva 3: Valikko **Käyttäjän kirjautuminen**

3.4.2 ND 7000 Demo Lopeta



- ▶ Napauta päävalikossa **Poiskytkentä**.



- ▶ Napauta **Sammuta**
- > ND 7000 Demo lopetetaan.



Lopeta myös ND 7000 Demo Microsoft Windowsin ikkunassa valikon **Poiskytkentä** kautta.

Jos lopetat Microsoft Windowsin ikkunan valitsemalla **Sulje**, kaikki asetukset menetetään.

3.5 Käyttäjän sisäänkirjautuminen ja uloskirjautuminen

Valikolla **Käyttäjän kirjautuminen** kirjautut sisään laitteen käyttäjäksi tai kirjautut ulos.

Vain yksi käyttäjä voi olla sisäänkirjautuneena samaan aikaan. Sisäänkirjautunutta käyttäjää näytetään. Uuden käyttäjän sisäänkirjaamiseksi jo kirjautuneen käyttäjän on ensin kirjaututtava ulos.



Laitteella on käyttöoikeustasot, jotka määrittelevät käyttäjän kattavan tai rajoitetun hallinnan ja toiminnan.

3.5.1 Käyttäjän sisäänkirjautuminen



- ▶ Napauta päävalikossa **Käyttäjän kirjautuminen**.
- ▶ Valitse pudotusluettelosta käyttäjä **OEM**.
- ▶ Napauta syöttökenttää **Salasanan**.
- ▶ Syötä sisään salasana "**oem**" käyttäjää **OEM** varten.
- ▶ Vahvista syöte valitsemalla **RET**.



- ▶ Napauta **Kirjautuminen**.
- > Käyttäjä kirjautuu sisään ja tulee näkyviin.

3.5.2 Käyttäjän uloskirjautuminen



- ▶ Napauta päävalikossa **Käyttäjän kirjautuminen**.



- ▶ Napauta **Log out**.
- > Käyttäjä uloskirjataan.
- > Kaikki päävalikon toiminnot lukuunottamatta **poiskytkentä** ovat ei-aktiivisia.
- > Laitetta voidaan käyttää uudelleen vasta, kun käyttäjä on kirjautunut sisään.

3.6 Kielen asetus

Toimitustilassa käyttöliittymän kieli on englanti. Voit vaihtaa käyttöliittymän haluamallesi kielelle.



- ▶ Napauta päävalikossa **Asetukset**.



- ▶ Napauta **Käyttäjä**.
- ▶ Sisäänkirjautunut käyttäjä on merkitty hakamerkillä.
- ▶ Valitse sisäänkirjautunut käyttäjä.
- ▶ Käyttäjälle valittuna olevaa kieltä näytetään pudotusluettelossa **Kieli** vastaavan lipun avulla.
- ▶ Valitse pudotusluettelossa **Kieli** haluamaasi kieltä vastaava lippu.
- ▶ Käyttöliittymää näytetään ensimmäisissä lisätiedoissa:

3.7 Käyttöliittymä

3.7.1 Käyttöliittymän käynnistys jälkeen

Käyttöliittymä käynnistyksen jälkeen

Jos viimeksi sisäänkirjautunut käyttäjätyyppi **Operator** on kirjautunut automaattisen käyttäjän sisäänkirjautumisen ollessa aktiivinen, laite näyttää käynnistyksen jälkeen valikkoa **Käsitkäyttö**.

Jos automaattista käyttäjän kirjautumista ei ole aktivoitu, laitteen näyttöön avautuu valikko **Käyttäjän kirjautuminen**.

Lisätietoja: "Valikko Käyttäjän kirjautuminen", Sivu 34

3.7.2 Käyttöliittymän päävalikko

Käyttöliittymä (käsitkäyttö)

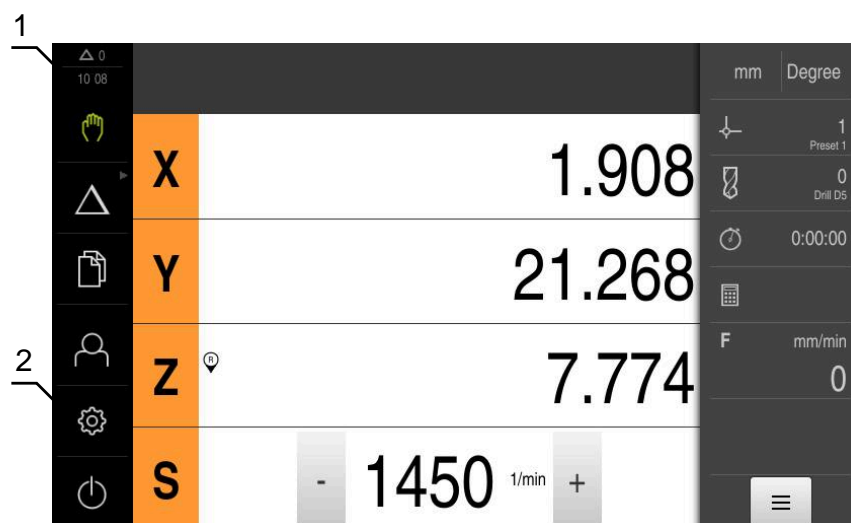

- 1 Viestien näyttöalue, näyttää vielä sulkemattomien viestien kellonajan ja lukumäärän
- 2 Päävalikko käyttöelementeillä

Päävalikon käyttöelementit

Käyttöelementti	Toiminto
	Viesti Kaikkien viestien yleiskatsauksen ja sulkemattomien viestien lukumäärän käyttö
	Käsi käyttö Koneen akseleiden manuaalinen paikoitus Lisätietoja: "Valikko Käsi käyttö", Sivu 27
	MDI-käyttö Haluttujen akseliliikkeiden suora sisään syöttö (Manual Data Input); jäljellä oleva liikematka lasketaan ja näytetään Lisätietoja: "Valikko MDI-käyttö", Sivu 28
	Ohjelmankulku (ohjelmisto-optio) Aiemmin luodun ohjelman suorittaminen käyttäjäohjauksella Lisätietoja: "Valikko Ohjelmanajo (ohjelmisto-optio)", Sivu 30
	Ohjelmointi (ohjelmisto-optio) Yksittäisten ohjelmien luonti ja hallinta Lisätietoja: "Valikko Ohjelmointi (ohjelmisto-optio)", Sivu 31
	Tiedostonhallinta Laitteessa käytettävissä olevien tiedostojen hallinta Lisätietoja: "Valikko Tiedostonhallinta", Sivu 33
	Käyttäjän kirjautuminen Käyttäjän sisäänkirjautuminen ja uloskirjautuminen Lisätietoja: "Valikko Käyttäjän kirjautuminen", Sivu 34
	<div style="border: 1px solid black; padding: 5px;"> Kun käyttäjä on kirjautunut laajennetuilla käyttöoikeuksilla (käyttäjätyyppi Setup tai OEM), näyttöön tulee hammaspyörän symboli.</div>
	Asetukset Laitteen asetukset, kuten esim. käyttäjien asetus, antureiden konfigurointi tai laiteohjelmiston päivitys Lisätietoja: "Valikko Asetukset", Sivu 35
	Poiskytkentä Käyttöjärjestelmän alasajo tai energiansäästötilan aktivointi Lisätietoja: "Valikko Poiskytkentä", Sivu 36

Ryhmiteltyjen käyttöelementtien valinta

Kun **Software-Option ND 7000 PGM** on aktivoitu, päävalikossa ryhmitellään seuraavat käyttöelementit:

- MDI-käyttö
- Ohjelmanajo
- Ohjelmointi



Ryhmitellyt käyttöelementit voidaan tunnistaa nuolisymbolista.



- ▶ Kun haluat valita käyttöelementit ryhmästä, napauta nuolisymbolilla käyttöelementtiä, esim. **MDI-käyttö**
- > Käyttöelementtiä näytetään aktiivisena.



- ▶ Napauta uudelleen käyttöelementtiä.
- > Ryhmä avataan.
- ▶ Valitse haluamasi käyttöelementti.
- > Valittua käyttöelementtiä näytetään aktiivisena.

3.7.3 Valikko Käsikäyttö

Kutsu



- ▶ Napauta päävalikossa **Käsikäyttö**.
- > Käsikäytön käyttöliittymää näytetään.

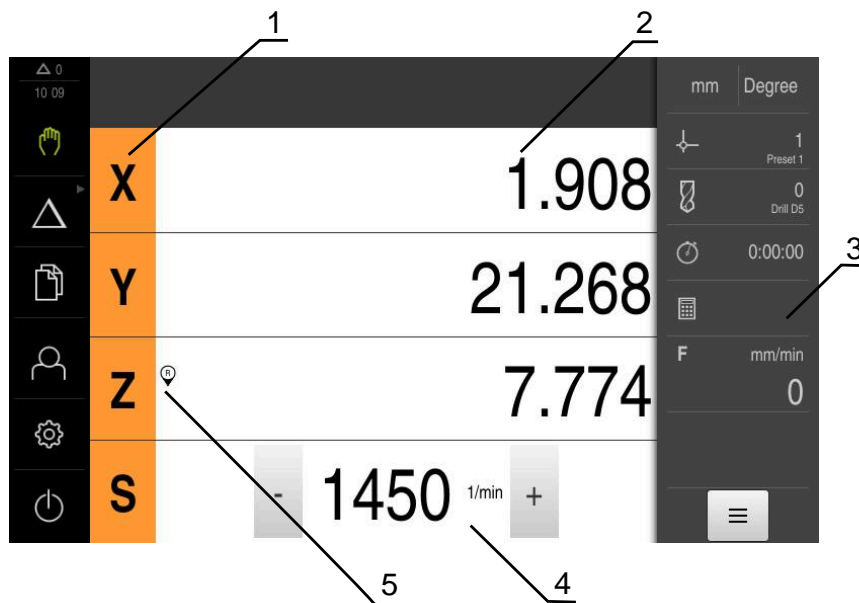

- 1 Akselinäppäin
- 2 Paikoitusnäytöt
- 3 Tilapalkki
- 4 Karan kierrosluku (työstökone)
- 5 Referenssi

Valikko **Käsikäyttö** näyttää työalueella koneen akseleiden suunnassa mitaut paikoitusarvot.

Tilapalkissa on lisäksi käytettävissä olevat toiminnot.

3.7.4 Valikko MDI-käyttö

Kutsu



- ▶ Napauta päävalikossa **MDI- käyttö**.



Käyttöelementti voi kuulua yhteen ryhmään (konfiguraatiosta riippuva).

Lisätietoja: "Ryhmiteltyjen käyttöelementtien valinta", Sivu 25

- > MDI-käytön käyttöliittymää näytetään.

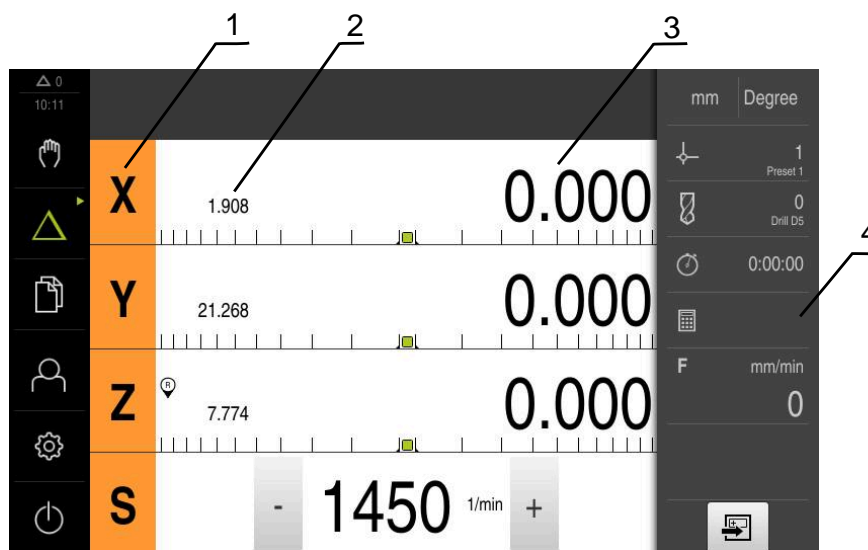

- 1 Akselinäppäin
- 2 Hetkellisasema
- 3 Loppumatka
- 4 Tilapalkki

Valintaikkuna MDI-lause



- ▶ Napauta päävalikossa **MDI- käyttö**.



Käyttöelementti voi kuulua yhteen ryhmään (konfiguraatiosta riippuva).

Lisätietoja: "Ryhmiteltyjen käyttöelementtien valinta",
Sivu 25



- ▶ Napauta tilapalkissa **Luo**
- MDI-käytön käyttöliittymää näytetään.

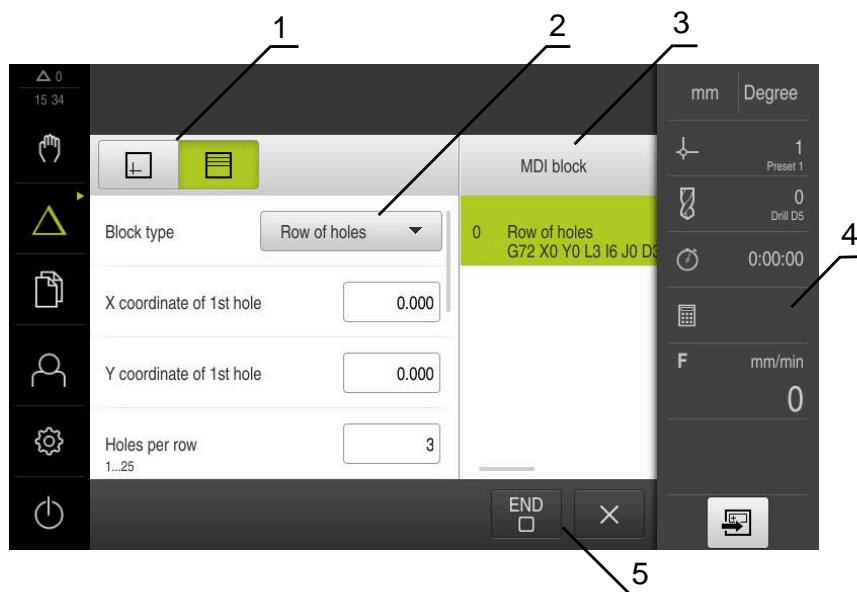

Kuva 4: Valintaikkuna **MDI-lause**

- 1 Näkymäpalkki
- 2 Lauseparametri
- 3 MDI-lause
- 4 Tilapalkki
- 5 Lausetyökalut

Valikko **MDI-käyttö** mahdollistaa haluttujen akseliliikkeiden suoran määrittämisen (Manual Data Input). Tässä yhteydessä annetaan etäisyys tavoitepisteeseen, jäljellä oleva liikematka lasketaan ja näytetään.

Tilapalkissa on lisäksi käytettävissä mittausarvot ja toiminnot.

3.7.5 Valikko Ohjelmanajo (ohjelmisto-optio)

Kutsu



- ▶ Napauta päävalikossa **Ohjelmanajo**.



Käyttöelementti kuuluu yhteen ryhmään.

Lisätietoja: "Ryhmiteltyjen käyttöelementtien valinta",
Sivu 25

- > Ohjelmanajon käyttöliittymää näytetään.

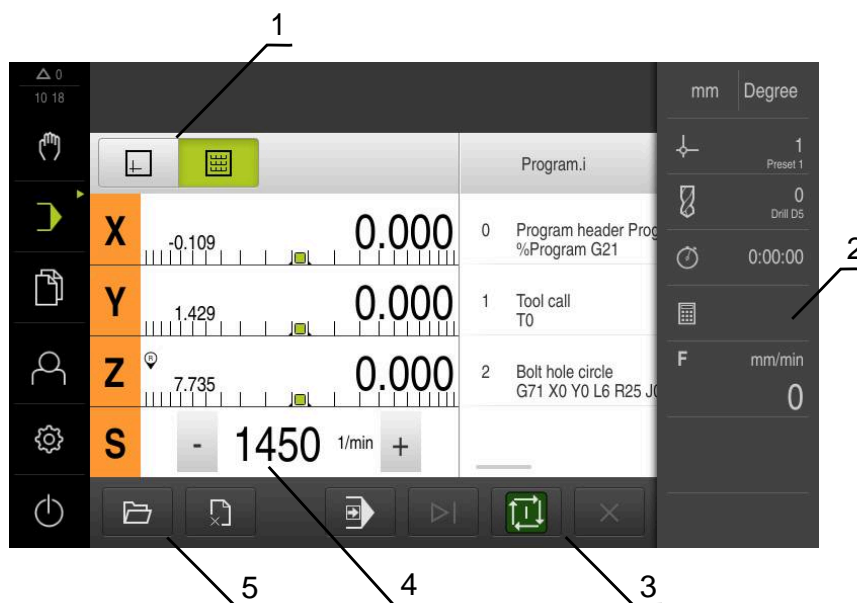

Kuva 5: Valikko **Ohjelmanajo**

- 1 Näkymäpalkki
- 2 Tilapalkki
- 3 Ohjelmanohjaus
- 4 Karan kierrosluku (työstökone)
- 5 Ohjelmanhallinta

Valikko **Ohjelmanajo** mahdollistaa aiemmin ohjelmointikäyttötavalla laaditun ohjelman suorittamisen. Ohjattu toiminto ohjaa sinut suorituksen aikana yksittäisten ohjelmavaiheiden läpi.

Valikolla **Ohjelmanajo** voit ottaa näytölle simulaatioikkunan, joka visualisoi valitun lauseen.

Tilapalkissa on lisäksi käytettävissä mittausarvot ja toiminnot.

3.7.6 Valikko Ohjelmointi (ohjelmisto-optio)

Kutsu



- ▶ Napauta päävalikossa **Ohjelmointi**.



Käyttöelementti kuuluu yhteen ryhmään.

Lisätietoja: "Ryhmiteltyjen käyttöelementtien valinta",
Sivu 25

- > Ohjelmoinnin käyttöliittymää näytetään.



Tilapalkki ja valinnainen OEM-palkki ei ole käytettävissä valikossa
Ohjelmointi.

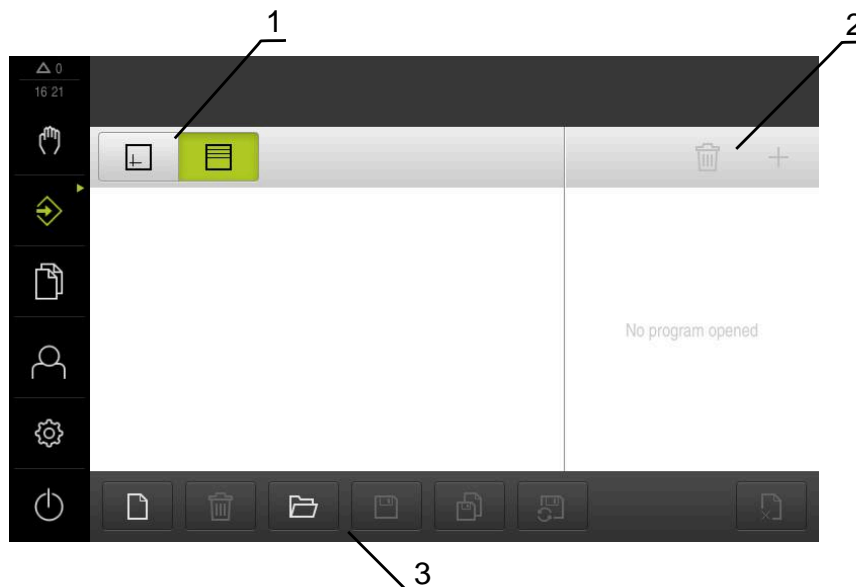

Kuva 6: Valikko **Ohjelmointi**

- 1 Näkymäpalkki
- 2 Työkalupalkki
- 3 Ohjelmanhallinta

Valitun lauseen visualisointi näkyy valitussa simulaatioikkunassa.

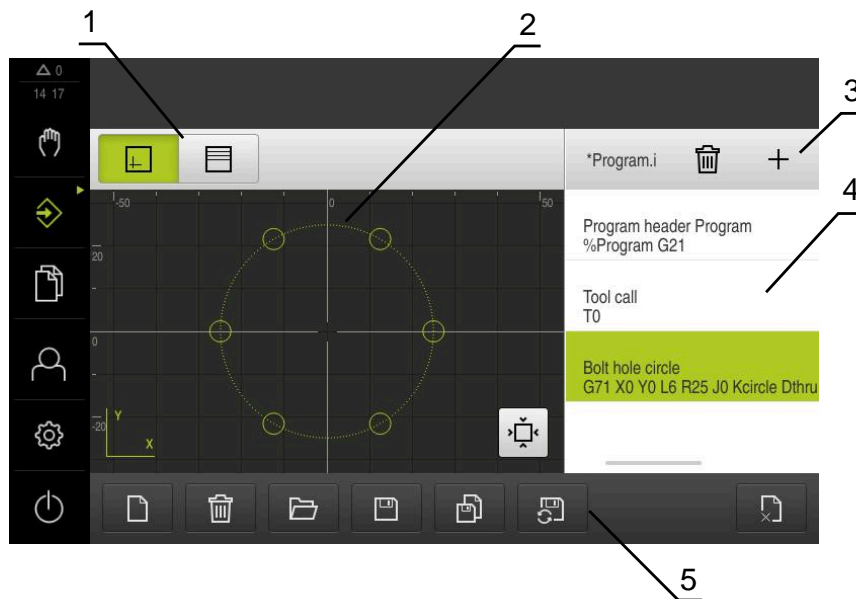

Kuva 7: Valikko **Ohjelmointi** avatulla simulaatioikkunalla

- 1 Näkymäpalkki
- 2 Simulaatioikkuna (valinnainen)
- 3 Työkalupalkki
- 4 Ohjelmalauseet
- 5 Ohjelmanhallinta

Valikko **Ohjelmointi** mahdollistaa ohjelmien luonnin ja hallinnan. Määrittele sitä varten yksittäiset koneistusvaiheet tai koneistuskuvat lauseiksi. Useamman lauseen peräkkäinen sarja muodostaa tällöin ohjelman.

3.7.7 Valikko Tiedostonhallinta

Kutsu



- ▶ Napauta päävalikossa **Tiedostonhallinta**.
- > Tiedostonhallinnan käyttöliittymää näytetään.

Lyhyt kuvaus

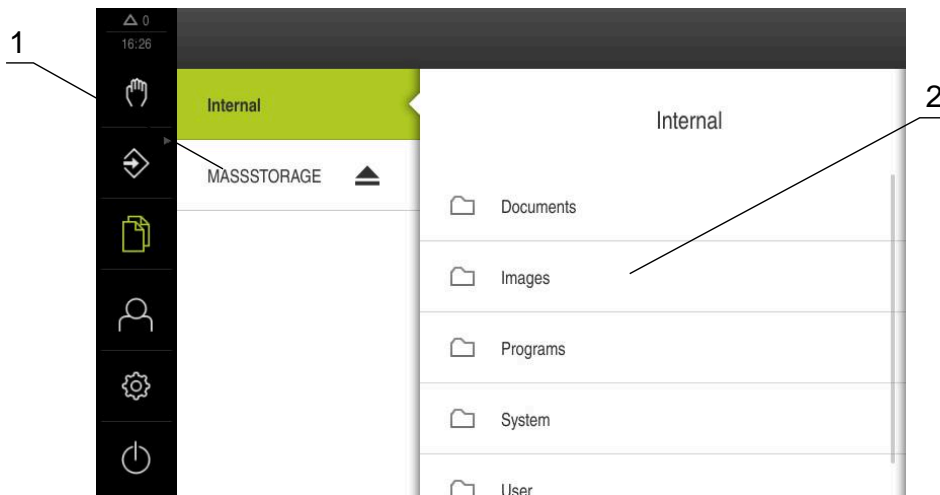

Kuva 8: Valikko **Tiedostonhallinta**

- 1 Käytettävissä olevien muistialueiden luettelo
- 2 Valittujen muistialueiden kansioiden luettelo

Valikko **Tiedostonhallinta** näyttää yleiskatsauksen tallennetuista tiedostoista, joka ovat laitteen muistissa .

3.7.8 Valikko Käyttäjän kirjautuminen

Kutsu



- ▶ Napauta päävalikossa **Käyttäjän kirjautuminen**.
- Käyttäjän sisään- ja uloskirjautumisen käyttöliittymää näytetään.

Lyhyt kuvaus

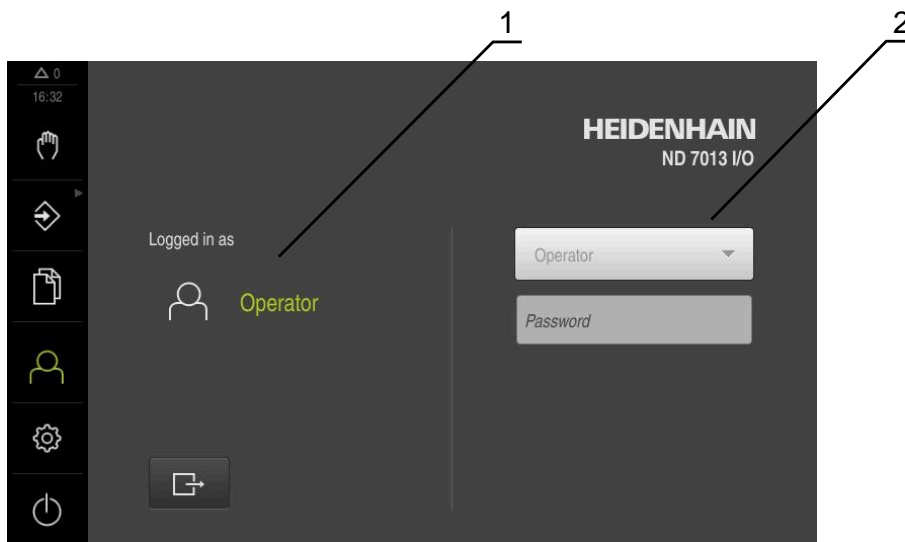

Kuva 9: Valikko **Käyttäjän kirjautuminen**

- 1 Sisäänkirjautuneen käyttäjän näyttö
- 2 Käyttäjän kirjautuminen

Valikko **Käyttäjän kirjautuminen** näyttää sisäänkirjautuneen käyttäjän vasemmassa sarakkeessa. Uuden käyttäjän sisäänkirjautumista näytetään oikeanpuoleisessa sarakkeessa.

Toisen käyttäjän sisäänkirjaamiseksi jo kirjautuneen käyttäjän on ensin kirjaututtava ulos.

Lisätietoja: "Käyttäjän sisäänkirjautuminen ja uloskirjautuminen", Sivu 23

3.7.9 Valikko Asetukset

Kutsu



- ▶ Napauta päävalikossa **Asetukset**.
- Laiteasetusten käyttöliittymää näytetään.

Lyhyt kuvaus

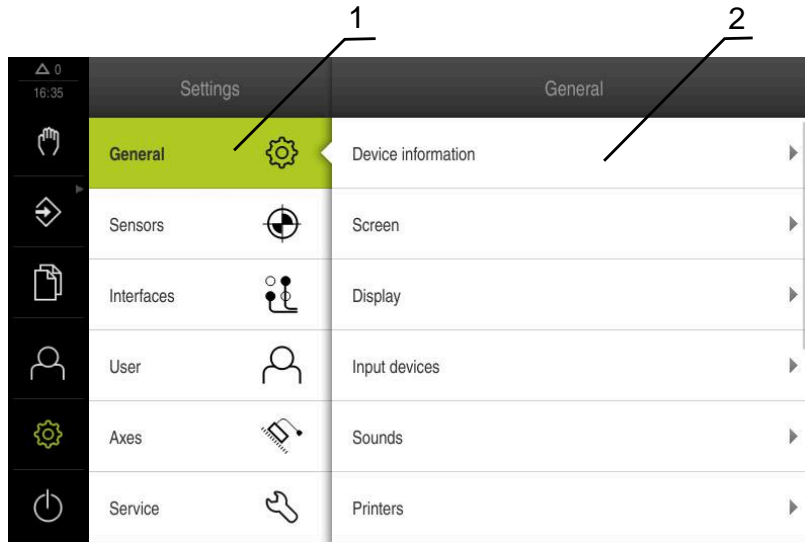

Kuva 10: Valikko **Asetukset**

- 1 Aetusvaihtoehtojen luettelo
- 2 Aetusvaihtoehtojen luettelo

Valikko **Asetukset** näyttää laitteen konfiguraation kaikki asetukset. Aetusparametrien avulla voit mukauttaa laitteen käyttöpaikan vaatimuksiin.

i Laitteella on käyttöoikeustasot, jotka määrittelevät käyttäjän kattavan tai rajoitetun hallinnan ja toiminnan.

3.7.10 Valikko Poiskytkentä

Kutsu



- ▶ Napauta päävalikossa **Poiskytkentä**.
- Näyttöön tulevat käyttöjärjestelmän sammuttamisen, energiansäästötilan ja puhdistustilan aktivoinnin käyttöelementit

Lyhyt kuvaus

Valikko **Poiskytkentä** näyttää seuraavat asetukset:

Käyttöelementti	Toiminto
	Sammutus Lopettaa ND 7000 Demo
	Energiansäästötila Kytkee pois kuvaruudun, siirtää käyttöjärjestelmän energiansäästötilaan.
	Puhdistustila Kytkee pois kuvaruudun, käyttöjärjestelmän toiminta jatkuu muuttumattomana.



Lisätietoja: "ND 7000 Demo Käynnistys ja lopetus", Sivu 22

3.8 Paikoitusnäytöt

Laite näyttää paikoitusnäytössä akselien sijainnit ja tarvittaessa lisätietoja konfiguroiduista akseleista.

3.8.1 Paikoitusnäytön käyttöelementit

Symboli	Merkitys
	Akselinäppäin Akselinäppäinten toiminnot: <ul style="list-style-type: none"> ■ Napauta akselinäppäintä: syöttökenttä paikoitusarvoa (käsi käyttö) varten tai valintaikkunaa MDI-lause (MDI-käyttö) varten avautuu. ■ Pidä akselinäppäintä painettuna: nykyinen asema tallentuu nollapisteksi. ■ Vedä akselinäppäintä oikealle: avautuu valikko, jossa ovat akselille käytettävissä olevat toiminnot.
	Referenssimerkin haku suoritettu
	Referenssimerkin hakua suoritettu tai referenssimerkkiä ei tunnistettu
	Vaihdekarän valittu vaihdealue Lisätietoja: "Vaihdealueen asetus vaihdekarää varten", Sivu 38
	Karän kierroslukua ei voi saavuttaa valitulla vaihdealueella. <ul style="list-style-type: none"> ▶ Valitse korkeampi vaihdealue.

Symboli	Merkitys
	Karan kierroslukua ei voi saavuttaa valitulla vaihdealueella. ▶ Valitse matalampi vaihdealue.
	MDI-käytössä ja ohjelmanajossa käytetään mittakerrointa akselille.
1250	Karan kierrosluvun oloarvo
 1250	Karan kierrosluvun ohjauksen syöttökenttä Lisätietoja: "Karan kierrosluvun asetus", Sivu 37

3.8.2 Paikoitusnäytön toiminnot

Karan kierrosluvun asetus



Seuraavat tiedot koskevat vain laitteita, joiden tunnusnumero on 1089179-xx.

Karan kierroslukua voidaan säätää liitetyn työstökoneen konfiguraation mukaan.

- ▶ Tarvittaessa voit siirtyä karan kierrosluvun näytöltä syöttökenttään vetämällä näyttöä oikealle.
 - > Syöttökenttä **Karan kierrosluku** tulee näkyviin.
 - ▶ Aseta karan kierrosluku haluttuun arvoon napauttamalla ja pitämällä painikkeita **+** tai **-**.
- tai
- ▶ Napauta syöttökenttää **Karan kierrosluku**.
 - ▶ Syötä haluttu arvo.
 - ▶ Vahvista syöte valitsemalla **RET**.
 - > Laite vastaanottaa syötetyn karan kierrosluvun ohjearvoksi ja ohjaa sen mukaan.
 - ▶ Voit palata karan kierrosluvun näyttöön vetämällä syöttökenttää vasemmalle.



Jos **karan kierrosluvun** syöttökenttään ei tehdä merkintää kolmen sekunnin aikana, laite siirtyy takaisin nykyisen karan kierrosluvun näyttöön.

Vaihdealueen asetus vaihdekaraa varten



Seuraavat tiedot koskevat vain laitteita, joiden tunnusnumero on 1089179-xx.

Jos työstökoneesi käyttää vaihdekaraa, voit valita käytettävän vaihdealueen.



Vaihdealueen valintaa voidaan ohjata myös ulkoisella signaalilla.



▶ Vedä **akselinäppäintä S** oikealle työalueella.



▶ Napauta **Vaihdealue**.
 > Valintaikkuna **Aseta vaihdealue** näytetään.
 ▶ Napauta haluttua vaihdealuetta.



▶ Napauta **Vahvista**.
 > Valittu vaihdealue vastaanotetaan uudeksi arvoksi.
 ▶ Vedä **akselinäppäintä S** vasemmalle työalueella.



> Valitun vaihdealueen symbolia näytetään **akselinäppäimen S** vieressä.



Jos haluttua karan kierroslukua ei voida saavuttaa valitulla vaihdealueella, vaihdealueen symboli vilkkuu ylöspäin osoittavalla nuolella (korkeampi vaihdealue) tai alaspäin osoittavalla nuolella (alempi vaihdealue).

3.9 Tilapalkki







Tilapalkki ja valinnainen OEM-palkki ei ole käytettävissä valikossa **Ohjelmointi**.

Laite näyttää tilapalkissa syöttö- ja liikenopeuden. Sinulla on tilapalkin käyttöelementtien avulla suora pääsy myös peruspiste- ja työkalutaulukkoon sekä sekuntikellon ja laskimen apuohjelmiin.

3.9.1 Tilapalkin käyttöelementit

Tilapalkissa on käytettävissä seuraavat käyttöelementit:

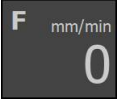
Käyttöelementti	Toiminto
	Pikavalikko Yksiköiden asettaminen lineaariarvoille ja kulma-arvoille, mittakertoimen määrittäminen; Napauttaminen avaa pikavalikon
	Peruspistetaulukko Nykyisen peruspisteen näyttö; Napautus avaa peruspistetaulukon
	Työkalutaulukko Nykyisen työkalun näyttö; Napautus avaa työkalutaulukon

Käyttöelementti	Toiminto
	Ajanottokello Aikanäyttö käynnistys-/pysäytystoiminnolla muodossa h:mm:ss
	Tietokone Laskin tärkeimmillä matemaattisilla toiminnoilla ja kierroslukulaskin
	Syöttönopeus Nopeimpien lineaariakselien nykyisten syöttönopeuksien näyttö Kun kaikki lineaariakselit ovat paikallaan, näytetään nopeimpien pyörintäakselien syöttönopeutta.
	Lisätoiminnot Lisätoiminnot käsikäytöllä
	MDI-lause Koneistuslauseiden määrittely MDI-käytöllä

3.9.2 Lisätoiminnot käsikäytöllä



► Kutsu lisätoiminnot napauttamalla tilapalkissa **Lisätoiminnot**.

Käytettävissä ovat seuraavat käyttöelementit:

Käyttöelementti	Toiminto
	Referenssimerkki Referenssimerkin haun käynnistys
	Kosketus Kosketus työkappaleen reunaan
	Kosketus Työkappaleen keskiviivan määrittäminen
	Kosketus Ympyrämuotoisen keskipisteen (reikä tai lieriö) määrittäminen
	Kosketus Suuntauksen ja peruspisteen määrittäminen reunan avulla (2 kosketusta ensimmäisellä akselilla, 1 kosketus toisella akselilla)
	Kosketus Suuntauksen määrittäminen reunan avulla (2 kosketusta)
	Kosketus Suuntauksen määrittäminen ympyräkeskipisteen avulla (kullekin reiälle 3 kosketusta työkalulla, 4 kosketusta reunakosketuspäällä)

3.10 OEM-palkki

 Tilapalkki ja valinnainen OEM-palkki ei ole käytettävissä valikossa **Ohjelmointi**.

Valinnaisella OEM-palkilla voit konfiguraatiosta riippuen päästä ohjaamaan liitetyn työstökoneen toimintoja.

3.10.1 Käyttöelementit OEM-palkki



OEM-palkissa olevat käyttöelementit riippuvat laitteen ja liitetyn työstökoneen konfiguraatiosta.

OEM-palkki sisältää seuraavat käytettävissä olevat käyttöelementit:

Käyttöelementti	Toiminto
	Salvan napautus piilottaa tai näyttää OEM-palkin.
	Logo Näyttää konfiguroidun OEM-logon.
	Karan pyörimisnopeus Näyttää yhden tai useamman esiasetusarvon karan kierros- lukua varten.



4

**Ohjelmisto-
konfiguraatio**

4.1 Yleiskatsaus



Sinun luettava ja ymmärrettävä luvun "Yleinen käyttö" sisältö, ennen kuin seuraavat tehtävät saa suorittaa.

Lisätietoja: "Yleinen käyttö", Sivu 17

Ennen kuin ND 7000 Demo on asennuksen jälkeen käytettävissä virheettömästi, täytyy ND 7000 Demo konfiguroida. Tämä luku esittelee, kuinka seuraavat asetukset toteutetaan:

- Kielen asetus
- Ohjelmisto-optioiden aktivointi
- Tuoteversion valinta (valinnainen)
- Sovellus valinta
- Konfiguraatiodoston kopiointi
- Konfiguraatiotietojen lukeminen sisään

4.2 Kielen asetus

Toimitustilassa käyttöliittymän kieli on englanti. Voit vaihtaa käyttöliittymän haluamallesi kielelle.



- ▶ Napauta päävalikossa **Asetukset**.



- ▶ Napauta **Käyttäjä**.
- > Sisäänkirjautunut käyttäjä on merkitty hakamerkillä.
- ▶ Valitse sisäänkirjautunut käyttäjä.
- > Käyttäjälle valittuna olevaa kieltä näytetään pudotusluettelossa **Kieli** vastaavan lipun avulla.
- ▶ Valitse pudotusluettelossa **Kieli** haluamaasi kieltä vastaava lippu.
- > Käyttöliittymää näytetään ensimmäisissä lisätiedoissa:

4.3 Ohjelmisto-optioiden aktivointi

Tuotteella ND 7000 Demo voit myös simuloida ominaisuuksia ja toimintoja, jotka riippuvat ohjelmisto-optiosta. Sitä varten täytyy ohjelmisto-optio vapauttaa lisenssiavaimella. Vaadittava lisenssiavain on tallennettu tuotteen ND 7000 Demo kansiorakenteessa olevaan lisenssitiedostoon.

Jotta voit vapauttaa käytettävissä olevat ohjelmisto-optiot, sinun on luettava sisään lisenssitiedosto.



- ▶ Napauta päävalikossa **Asetukset**.
- > Laiteasetuksia näytetään.



- ▶ Napauta **Huolto**.
- ▶ Avaa peräjälkeen:
 - **Ohjelmaoptiot**
 - **Vaihtoehtojen aktivointi**
 - Napauta **Lisenssitiedoston lukeminen**.
- ▶ Valitse muistipaikka valintaikkunassa:
 - Valitse **Internal**.
 - Valitse **User**.
- ▶ Valitse lisenssitiedosto **PcDemoLicense.xml**.
- ▶ Vahvista valinta painamalla **Valitse**.
- ▶ Napauta **OK**.
- > Lisenssiavain aktivoidaan.
- ▶ Napauta **OK**.
- > Uudelleenkäynnistystä pyydetään.
- ▶ Suorita uudelleenkäynnistys.
- > Ohjelmisto-optioista riippuvat toiminnot ovat käytettävissä.

4.4 Tuoteversion valinta (valinnainen)

ND 7000 on käytettävissä erilaisissa versioissa. Versiot eroavat liitäntöjen osalta liitettäviä mittauslaitteita varten:

- Versio ND 7013
- Versio ND 7013 I/O lisätuloilla ja -lähdeillä kytkentätoimintoja varten

Valikossa **Asetukset** voidaan valita, mitä versiota tuotemerkinnällä ND 7000 Demo simuloidaan.



- ▶ Napauta päävalikossa **Asetukset**.



- ▶ Napauta **Huolto**.
- ▶ Napauta **Tuotemerkintä**.
- ▶ Valitse haluamasi versio.
- > Uudelleenkäynnistystä pyydetään.
- > ND 7000 Demo ei ole käytettävissä halutussa versiossa.

4.5 Sovellus valinta

Voit käyttää demo-ohjelmistoa simuloimaan erilaisia laitteen tukemia sovelluksia. **Säteispora** on valittavissa asiaankuuluvan ohjelmisto-option aktivoimisen jälkeen.

Lisätietoja: "Ohjelmisto-optioiden aktivointi", Sivu 45



Jos muutat laitteen sovellustilaa, kaikki akselin asetukset nollataan.



▶ Napauta päävalikossa **Asetukset**.



▶ Napauta **Huolto**.

▶ Avaa peräjälkeen:

▪ **OEM-Alue**

▪ **Asetukset**

▶ Valitse **Sovellus**-pudotusluettelosta vaihtoehto **Säteispora** (ohjelmisto-optio)

4.6 Konfiguraatitiedoston kopiointi

Ennen kuin voit lukea konfiguraatitietoja tuotteeseen ND 7000 Demo, ladattu konfiguraatitiedosto **DemoBackup.mcc** täytyy kopioida alueelle, joka on käytettävissä tuotteella ND 7000 Demo.

- ▶ Navigointi väliaikaiseen säilytyskansioon
- ▶ Kopioi konfiguraatitiedosto **DemoBackup.mcc** esim. seuraavaan kansioon:**C:**
 - ▶ **HEIDENHAIN** ▶ **[tuotemerkintä]** ▶ **ProductsMGE5** ▶ **Mom**
 - ▶ **[tuotelyhenne]** ▶ **user** ▶ **User**



Koska ND 7000 Demo on käytettävissä myös konfiguraatitiedostossa **DemoBackup.mcc**, täytyy tiedoston tallennuksessa käyttää seuraavaa hakemistopolun osaa: ▶ **[tuotemerkintä]** ▶ **ProductsMGE5** ▶ **Mom** ▶ **[tuotelyhenne]** ▶ **user** ▶ **User**.

- > Konfiguraatitiedosto on käytettävissä tuotteessa ND 7000 Demo.

4.7 Konfiguraatitietojen lukeminen sisään



Ennen kuin konfiguraatitiedot voidaan lukea sisään, lisenssiavain on vapautettava.

Lisätietoja: "Ohjelmisto-optioiden aktivointi", Sivu 45

Jotta ND 7000 Demo voitaisiin konfiguroida tietokoneella käyttöä varten, täytyy konfiguraatitiedosto **DemoBackup.mcc** lukea sisään.



- ▶ Napauta päävalikossa **Asetukset**.
- > Laiteasetuksia näytetään.

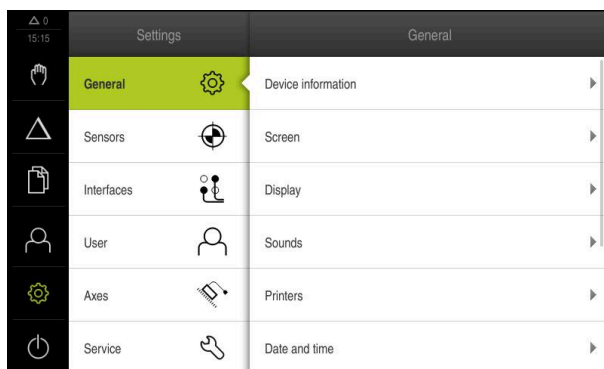

Kuva 11: **Asetukset**-valikko



- ▶ Napauta **Huolto**.
- ▶ Avaa peräjälkeen:
 - **Varmuskopiointi ja uudelleenperustaminen**
 - **Asetusten uudelleenperustaminen**
 - **Täydellinen uudelleenperustaminen**
- ▶ Valitse muistipaikka valintaikkunassa:
 - **Internal**
 - **User**
- ▶ Valitse konfiguraatitiedosto **DemoBackup.mcc**.
- ▶ Vahvista valinta napauttamalla **Valitse**.
- > Asetukset otetaan vastaan.
- > Sovelluksen laamista pyydetään.
- ▶ Napauta **OK**.
- > ND 7000 Demo ladataan, Microsoft Windows -ikkuna suljetaan.
- ▶ Käynnistä ND 7000 Demo uudelleen.
- > ND 7000 Demo on käyttövalmis.

5

Pikakäynnistys

5.1 Yleiskuvas

Tämä luku kuvaa esimerkkityökappaleen valmistusta ja ohjaa vaihe vaiheelta laitteen erilaisten käyttötapojen läpi. Sinun on suoritettava seuraavat käsittelyvaiheet, jotta laippa voidaan valmistaa onnistuneesti:

Koneistusvaihe	Käyttötapa
Peruspisteen määrittäminen	Käsi käyttö
Läpivientireiän valmistus	Käsi käyttö
Sovitteiden valmistus	MDI-käyttö
Pultinreikäympyrän valmistus	MDI-käyttö
Reikäsuoran valmistus	Ohjelmointi ja ohjelmanajo (ohjelmisto-optio)

i Tässä esitellyjä koneistusvaiheita ei voida simuloida kokonaan tuotteella ND 7000 Demo. Kuvausten perusteella voit kuitenkin tutustua tärkeimpiin toimintoihin ja käyttöliittymään.

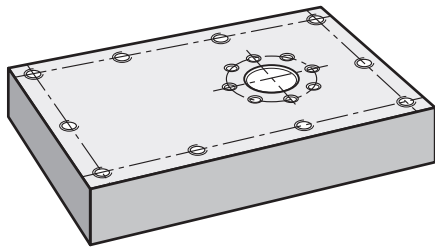

Kuva 12: Esimerkkityökappale

i Tämä luku kuvaa esimerkkityökappaleen ulkomuodon valmistusta. Oletusarvoisesti on kyseessä ulkomuoto.

b Yksityiskohtainen kuvaus toiminnoista löytyy käyttöohjeen luvuista "Käsi käyttö" ja "MDI-käyttö" sekä "Ohjelmointi" ja "Ohjelmanajo" ND 7000.

i Sinun luettava ja ymmärrettävä luvun "Yleinen käyttö" sisältö, ennen kuin seuraavat tehtävät saa suorittaa.

Lisätietoja: "Yleinen käyttö", Sivun 17

5.2 Sisäänkirjautuminen pikakäynnistystä varten

Käyttäjän sisäänkirjautuminen

Käyttäjän **Operator** täytyy kirjautua sisään pikakäynnistystä varten.



- ▶ Napauta päävalikossa **Käyttäjän kirjautuminen**.
- ▶ Tarvittaessa kirjautuneena olevan käyttäjän täytyy ensin kirjautua ulos.
- ▶ Valitse käyttäjä **Operator**.
- ▶ Napauta syöttökenttää **Salasanan**.
- ▶ Syötä salasana "operator".



Jos salasana ei täsmää standardiasetuksiin, se on kysyttävä asettajan (**Setup**) koneen valmistajan (**OEM**) yhteydessä.

Jos salasana ei ole enää tiedossa, ota yhteyttä HEIDENHAIN-huoltoedustajaan.



- ▶ Vahvista syöte valitsemalla **RET**.
- ▶ Napauta **Kirjautuminen**.

5.3 Edellytykset

Alumiinilaipan valmistuksessa työskentelet käsikäyttöisellä pikasäteisporakoneella tai säteisporakoneella. Laippaa varten on käytettävissä seuraava mitoitettu tekninen piirustus:

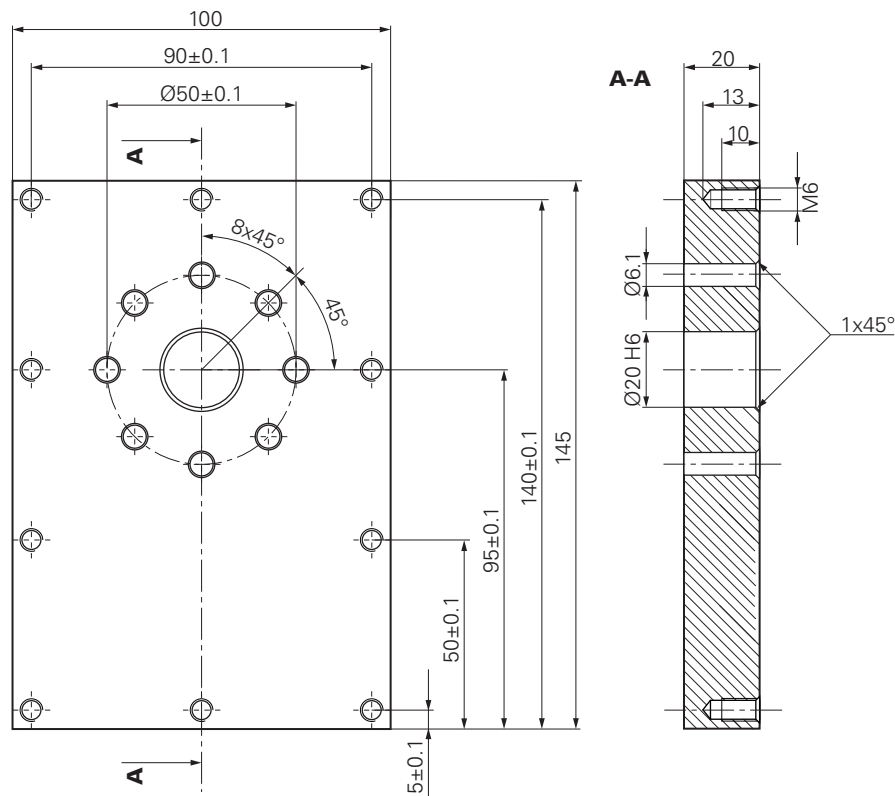

Kuva 13: Esimerkkityökappale – Tekninen piirustus

Kone

- Kone on päällä.
- Esityöstetty työkappaleen aihio on kiinnitetty koneeseen.

Laite

- Kara-akseli on konfiguroitu (vain laite tuotetunnuksella 1089179-xx).
- Kalibrointivaihe on suoritettu.
- Akselit on referoitu.
- HEIDENHAIN-reunakosketuspää KT 130 on käytettävissä.

Työkalut

Seuraavat työkalut ovat käytettävissä:

- Pora \varnothing 5,0 mm
- Pora \varnothing 6,1 mm
- Pora \varnothing 19,8 mm
- Kalvain \varnothing 20 mm
- Kartiupotin \varnothing 25 mm 90°
- Kierrepora M6

Työkalutaulukko

Esimerkissä oletetaan, että koneistuksen työkaluja ei ole vielä määritelty.

Jokaista käytettävää työkalua varten on määritettävä kullekin käytetylle työkalulle ensin parametrit laitteen työkalutaulukossa. Myöhempää koneistusta varten voit käyttää työkalutaulukon parametreja tilapalkin kautta.



▶ Napauta tilapalkissa **Työkalut**.

> Valintaikkuna **Työkalut** näytetään.



▶ Napauta **Taulukon avaus**.

> Valintaikkuna **Työkalutaulukko** näytetään.



▶ Napauta **Lisää**.

▶ Syötä **Työkalutyyppi**-syötekenttään nimike **Pora 5,0**.

▶ Vahvista syöte valitsemalla **RET**.

▶ Syötä **Halkaisija**-syötekenttään arvo **5,0**.

▶ Vahvista syöte valitsemalla **RET**.

▶ Syötä **Pituus**-syötekenttään poran pituus.

▶ Vahvista syöte valitsemalla **RET**.

> Määritelty pora \varnothing 5,0 mm lisätään työkalutaulukkoon.

▶ Toista toimenpide muille työkaluille; käytä tässä yhteydessä nimiyhdistelmää **[Tyyppi] [Halkaisija]**.



▶ Napauta **Sulje**.

> Valintaruutu **Työkalutaulukko** suljetaan.

5.4 Peruspisteen määrittäminen (käsikäyttö)

Ensiksi on määritettävä peruspiste. Laite laskee peruspisteen perusteella kaikki suhteellisen koordinaatiston arvot. Peruspiste määritetään HEIDENHAIN-reunakosketuspään KT 130 avulla.

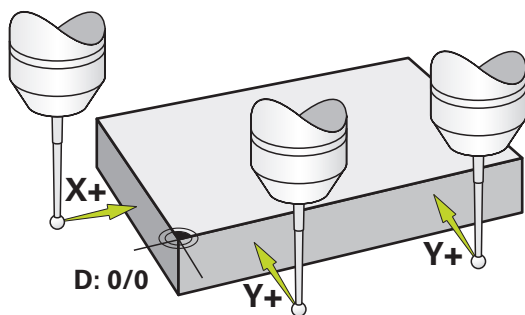

Kuva 14: Esimerkkityökappale – Peruspisteen määrittäminen

Kutsu



▶ Napauta päävalikossa **Käsikäyttö**.

> Käsikäytön käyttöliittymää näytetään.

Peruspisteen kosketus



- ▶ Aseta koneella HEIDENHAIN-reunakosketuspää KT 130 karaan ja liitä laitteeseen.
- ▶ Napauta tilapalkissa **Lisätoiminnot**.



- ▶ Napauta **Suuntaus ja peruspiste reunojen avulla**.
- > Dialogi **Valitse työkalu** avautuu.
- ▶ Aktivoi **Valitse työkalu**-valintaikkunassa vaihtoehto **Kosketusjärjestelmän käyttö**.



- ▶ X-akselin suuntauksen määrittämiseksi valitse kosketussuunta **Y+** (vrt. kuva).
- ▶ Napauta **Vahvista** ohjatussa toiminnossa.
- ▶ Aja reunakosketuspää työkappaleen reunaa vasten, kunnes anturin punainen LED-valo syttyy.
- > Mittauspiste 1 määritetään.
- ▶ Aja reunakosketuspää toisessa asemassa työkappaleen reunaa vasten, kunnes anturin punainen LED-valo syttyy.
- > Mittauspiste 2 määritetään.
- ▶ Y-akselin suuntauksen määrittämiseksi valitse kosketussuunta **X+** (vrt. kuva).



- ▶ Napauta **Vahvista** ohjatussa toiminnossa.
- ▶ Aja reunakosketuspää työkappaleen reunaa vasten, kunnes anturin punainen LED-valo syttyy.
- > Piste 3 tallennetaan.
- > Dialogi **Peruspisteen valinta** avautuu.
- ▶ Syötä **Valittu peruspiste** -kenttään "0".



- ▶ Napauta **Vahvista** ohjatussa toiminnossa.
- > Uusi peruspiste tallennetaan.

5.5 Läpireiän valmistus (käsikäyttö)

Ensimmäisessä koneistusvaiheessa esiporataan läpireikä käsikäytöllä poran terän Ø 5,0 mm avulla. Läpireikä avarretaan sen jälkeen poralla Ø 19,8 mm. Arvot voidaan ottaa mitoitetusta piirustuksesta ja syöttää syötekenttään.

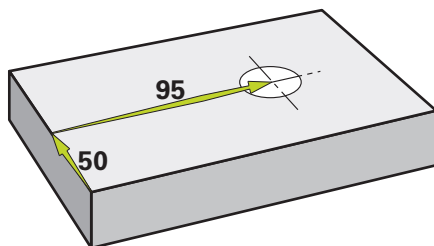

Kuva 15: Esimerkkityökappale – Läpireiän valmistus

Kutsu



- ▶ Napauta päävalikossa **Käsikäyttö**.
- > Käsikäytön käyttöliittymää näytetään.

5.5.1 Läpireiän esiporaus



3500

- ▶ Aseta pora Ø 5,0 mm koneen karaan.
- ▶ Napauta tilapalkissa **Työkalut**.
- > Valintaikkunaa **Työkalut** näytetään.
- ▶ Napauta **Pora 5,0**.
- ▶ Napauta **Vahvista**.
- > Vastaavat työkaluparametrit otetaan automaattisesti laitteesta.
- > Valintaruutu **Työkalut** suljetaan.
- ▶ Aseta laitteella karan kierrosluku 3500 1/min.
- ▶ Aja karaa säteisporakoneella:
 - X-suunta: 95 mm
 - Y-suunta: 50 mm
- ▶ Esiporaa läpireikä
- ▶ Aja kara turvalliseen asemaan.
- ▶ Säilytä asemat X ja Y.
- > Läpireiän esiporaus onnistui.

5.5.2 Läpireiän avarrus



400

- ▶ Aseta pora Ø 19,8 mm koneen karaan.
- ▶ Napauta tilapalkissa **Työkalut**.
- > Valintaikkunaa **Työkalut** näytetään.
- ▶ Napauta **Pora 19,8**.
- ▶ Napauta **Vahvista**.
- > Vastaavat työkaluparametrit otetaan automaattisesti laitteesta.
- > Valintaruutu **Työkalut** suljetaan.
- ▶ Aseta laitteella karan kierrosluku 400 1/min.
- ▶ Avarra läpireikä ja aja kara taas irti kappaleesta.
- > Läpireiän avarrus onnistui.

5.6 Sovitteen valmistus (MDI-käyttö)

Sovite valmistetaan MDI-käytöllä. Arvot voidaan ottaa mitoitetusta piirustuksesta ja syöttää syötekenttään.



Läpireikä on viistettävä ennen kalvintaa. Viisteen avulla kalvain voidaan sovittaa paremmin työstökohtaan ja estää purseen muodostuminen.

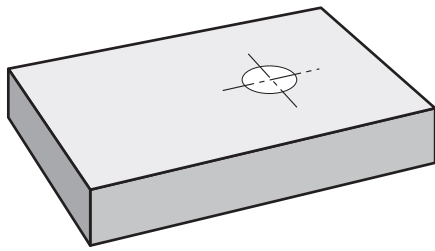

Kuva 16: Esimerkkityökappale – Sovitteen valmistus

Kutsu



- ▶ Napauta päävalikossa **MDI- käyttö**.



Käyttöelementti voi kuulua yhteen ryhmään (konfiguraatiosta riippuva).

Lisätietoja: "Ryhmiteltyjen käyttöelementtien valinta",
Sivu 25

- > MDI-käytön käyttöliittymää näytetään.

5.6.1 Sovitteen määrittely



- ▶ Napauta tilapalkissa **Työkalut**.
- > Valintaikkunaa **Työkalut** näytetään.
- ▶ Napauta **Kalvain**.



- ▶ Napauta **Vahvista**.
- > Vastaavat työkaluparametrit otetaan automaattisesti laitteesta.
- > Valintaruutu **Työkalut** suljetaan.



- ▶ Napauta tilapalkissa **Luo**
- > Uusi lause näytetään.
- ▶ Valitse **Lausetyyppi**-pudotusluettelosta lausetyypiksi **Reikä**.
- ▶ Syötä seuraavat parametrit mittatietojen mukaan:
 - **X-koordinaatti:** 95
 - **Y-koordinaatti:** 50
 - **Z-koordinaatti:** Läpireiän poraus



- ▶ Vahvista kukin syöte valitsemalla **RET**.
- ▶ Lauseen valmistelun päättämiseksi napauta **END**.
- > Paikoitusapua näytetään.
- > Kun simulaatioikkuna on aktivoitu, paikoitusasema ja liike visualisoidaan.

5.6.2 Sovitteen kalvinta

- 250 +



- ▶ Aseta kalvain Ø 20 mm H6 koneen karaan.
- ▶ Aseta laitteella karan kierros-luku 250 1/min.
- ▶ Aloita koneistus ja noudata sen jälkeen ohjatun toiminnon ohjeita.
- ▶ Napauta **Sulje**.
- > Koneistus lopetetaan.
- > Ohjattu toiminto sulkeutuu.
- > Sovitteen valmistus onnistui.

5.7 Reikäympyrän valmistus (MDI-käyttö)

Reikäympyrä valmistetaan MDI-käytöllä. Arvot voidaan ottaa mitoitettusta piirustuksesta ja syöttää syötekenttään.

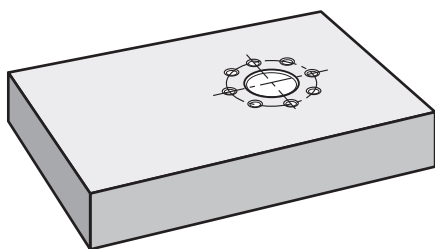

Kuva 17: Esimerkkityökappale – Reikäympyrän valmistus

Kutsu



- ▶ Napauta päävalikossa **MDI- käyttö**.



Käyttöelementti voi kuulua yhteen ryhmään (konfiguraatiosta riippuva).

Lisätietoja: "Ryhmiteltyjen käyttöelementtien valinta",
Sivu 25

- > MDI-käytön käyttöliittymää näytetään.

5.7.1 Reikäympyrän määrittely



- ▶ Napauta tilapalkissa **Työkalut**.
- > Valintaikkunaa **Työkalut** näytetään.



- ▶ Napauta **Pora 6,1**.
- ▶ Napauta **Vahvista**.
- > Vastaavat työkaluparametrit otetaan automaattisesti laitteesta.
- > Valintaruutu **Työkalut** suljetaan.



- ▶ Napauta tilapalkissa **Luo**
- > Uusi lause näytetään.
- ▶ Valitse **Lausetyyppi**-pudotusluettelosta lausetyypiksi **Reikäkaari**.
- ▶ Syötä seuraavat parametrit mittatietojen mukaan:
 - **Reikien lukumäärä:** 8
 - **Keskipisteen X-koordinaatti:** 95
 - **Keskipisteen Y-koordinaatti:** 50
 - **Säde:** 25



- ▶ Vahvista kukin syöte valitsemalla **RET**.
- ▶ Jätä kaikkien muut arvot oletusasetuksiin.
- ▶ Lauseen valmistelun päättämiseksi napauta **END**.
- > Paikoitusapua näytetään.
- > Kun simulaatioikkuna on aktivoitu, suorakulmatasku visualisoidaan.

5.7.2 Reikäympyrän poraus



- ▶ Aseta pora Ø 6,1 mm koneen karaan.
- ▶ Aseta laitteella karan kierrosluku 3500 1/min.



- ▶ Reikäympyrän poraus ja karan ajaminen taas irti kappaleesta



- ▶ Napauta **Sulje**.
- > Koneistus lopetetaan.
- > Ohjattu toiminto sulkeutuu.
- > Reikäympyrän valmistus onnistui.

5.8 Reikäriivin ohjelmointi (ohjelmointi)

Edellytys: Ohjelmisto-optio PGM on aktiivinen



Ohjelmoinnin paremman yleiskuvauksen saamiseksi voit tällä suorittaa sen ohjelmistolla ND 7000 Demo . Viet viedä luodut ohjelmat ja ladata laitteeseen.

Reikäympyrä ja reikäriivi valmistetaan käyttötavalla Ohjelmointi. Voit käyttää ohjelmaa uudelleen mahdollisessa piensarjatuotannossa. Arvot voidaan ottaa mitoitettusta piirustuksesta ja syöttää syötekenttään.

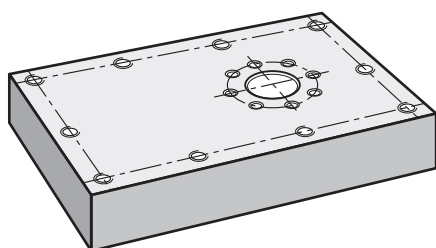

Kuva 18: Esimerkkityökappale – Reikäympyrän ja reikäriivin ohjelmointi

Kutsu



- ▶ Napauta päävalikossa **Ohjelmointi**.



Käyttöelementti kuuluu yhteen ryhmään.

Lisätietoja: "Ryhmiteltyjen käyttöelementtien valinta",
Sivu 25

- > Ohjelmoinnin käyttöliittymää näytetään.

5.8.1 Ohjelman otsikon asetus



- ▶ Napauta ohjelmanhallinnassa **Uuden ohjelman laadinta**.
- > Valintaikkuna avautuu.
- ▶ Valitse valintaikkunassa muistialue, esim. **Internal/Programs**, johon ohjelma tulee tallentaa.
- ▶ Syötä ohjelman nimi.
- ▶ Vahvista syöte valitsemalla **RET**.
- ▶ Napauta **Luo**.
- > Uusi ohjelma alkulauseella **Ohjelmaotsikko** luodaan.
- ▶ Syötä **Nimi**-kenttään nimi, **esimerkiksi**.
- ▶ Vahvista syöte valitsemalla **RET**.
- ▶ Valitse kohdassa **Lineaariarvojen yksikkö** mittayksiköksi **mm**.
- > Ohjelman luominen onnistui ja voit aloittaa ohjelmoinnin.

5.8.2 Työkalun ohjelmointi



- ▶ Napauta työkalupalkissa **Lauseen lisäys**.
- > Uusi lause määritellään todellisen kohdan alapuolelle.
- ▶ Valitse **Lausetyyppi**-pudotusluettelosta lausetyypiksi **Työkalukutsu**.



- ▶ Napauta **Työkalun numero**.
- > Valintaikkunaa **Työkalut** näytetään.
- ▶ Napauta **Pora 5,0**.
- > Vastaavat työkaluparametrit otetaan automaattisesti laitteesta.
- > Valintaruutu **Työkalut** suljetaan.



- ▶ Napauta työkalupalkissa **Lauseen lisäys**.
- > Uusi lause määritellään todellisen kohdan alapuolelle.
- ▶ Valitse **Lausetyyppi**-pudotusluettelosta lausetyypiksi **Karan kierrosluku**.
- ▶ Syötä kohtaan **Karan kierrosluku** arvoksi **3000**.
- ▶ Vahvasta syöte valitsemalla **RET**.

5.8.3 Reikäriivin ohjelmointi



- ▶ Napauta työkalupalkissa **Lauseen lisäys**.
- > Uusi lause määritellään todellisen kohdan alapuolelle.
- ▶ Valitse **Lausetyyppi**-pudotusluettelosta lausetyypiksi **Reikäriivi**.
- ▶ Syötä seuraavat arvot:
 - **X-koordinaatti, 1. reikä:** 5
 - **Y-koordinaatti, 1. reikä:** 5
 - **Reikiä rivillä:** 4
 - **Reikäetäisyys:** 45
 - **Kulma:** 0°
 - **Syvyys:** -13
 - **Rivien lukumäärä:** 3
 - **Rivietäisyys:** 45
 - **Täyttötila:** Reikäkehä
- ▶ Vahvasta kukin syöte valitsemalla **RET**.



- ▶ Napauta ohjelmanhallinnassa **Tallenna ohjelma**.
- > Ohjelma tallennetaan.

5.8.4 Ohjelmankulun simulointi

Kun olet ohjelmoinut reikärievin onnistuneesti, voit simuloida luodun ohjelman kulkua simulaatioikkunan avulla.

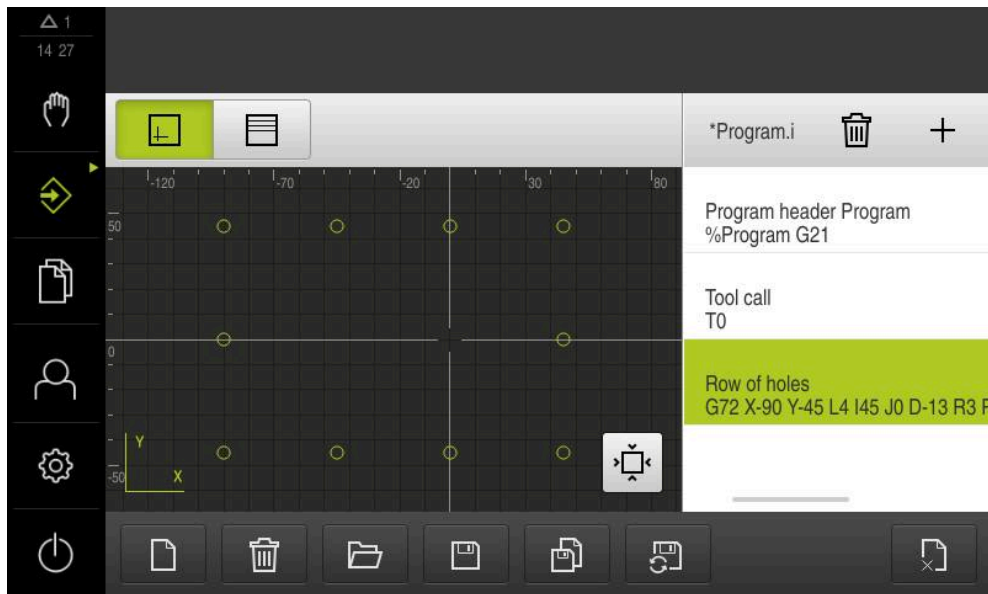

Kuva 19: Esimerkkityökappale - Simulaatioikkuna



- ▶ Napauta **Simulaatioikkuna**.
- > Simulaatioikkunaa näytetään.
- ▶ Napauta peräjälkeen ohjelman jokaista lausetta.
- > Napautettu koneistusvaihe esitetään simulaatioikkunassa värillisenä.
- ▶ Tarkasta ohjelmointivirheen, esim. reikien päällekkäisyyden näkymää.
- > Jos ohjelmointivirheitä ei ole, voit valmistaa reikärievin.

5.9 Reikärievin valmistus (Ohjelmanajo)

Olet määrittellyt yksittäiset koneistusvaiheet reikärieville ohjelmassa. Voit käsitellä luotua ohjelmankulkua ohjelman aikana.

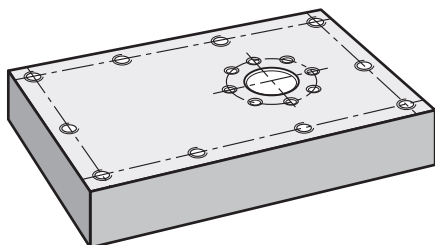

Kuva 20: Esimerkkityökappale – Reikärievin valmistus

5.9.1 Avaa ohjelma



- ▶ Napauta päävalikossa **Ohjelmanajo**.



Käyttöelementti kuuluu yhteen ryhmään.

Lisätietoja: "Ryhmiteltyjen käyttöelementtien valinta",
Sivu 25



- > Ohjelmanajon käyttöliittymää näytetään.
- ▶ Napauta ohjelmanhallinnassa **ohjelman avaaminen**.
- > Valintaikkuna avautuu.
- ▶ Valitse valintaikkunassa muistipaikka **Internal/Programs**.
- ▶ Napauta tiedostoa **Beispiel.i**.
- ▶ Napauta **Avaa**.
- > Valittu ohjelma avataan.

5.9.2 Ohjelman toteutus



- ▶ Aseta pora \varnothing 5,0 mm säteisporakoneen karaan.
- ▶ Napauta ohjelmanohjauksessa **NC-KÄYNTIIN**.
- > Laite merkitsee ohjelman ensimmäisen lauseen **Työkalukutsu**.



- > Ohjattu toiminto näyttää vastaavat ohjeet.
- ▶ Koneistuksen aloittamiseksi napauta uudelleen **NC-KÄYNTIIN**.
- > Karan nopeus asetetaan ja ensimmäinen koneistuslause merkitään.
- > Koneistuslauseen **Reikäriivi** yksittäiset vaiheet näytetään.
- ▶ Liikuta akselit ensimmäiseen asemaan.
- ▶ Tee läpireiän poraus Z-akselilla.



- ▶ Kutsu koneistuslauseen **Reikäriivi** seuraava vaihe valitsemalla **Jatka**.

- > Seuraava vaihe kutsutaan.
- ▶ Liikuta akselit seuraavaan asemaan.
- ▶ Noudata ohjatussa toiminnossa annettuja ohjeita.



- ▶ Kun reikäriivi on porattu, napauta **Sulje**.
- > Koneistus lopetetaan.
- > Ohjelma uudelleenasetetaan.
- > Ohjattu toiminto suljetaan.

6

ScreenshotClient

6.1 Sovelluksen yleiskuvas

Sovelluksen ND 7000 Demo standardiasennukseen sisältyy myös ohjelma ScreenshotClient. ScreenshotClient mahdollistaa näyttökuvan kaappaamisen Demo-ohjelmistosta tai laitteesta.

Tässä luvussa kuvataan sovelluksen ScreenshotClient konfiguraatio ja käyttö.

6.2 Tiedot ScreenshotClient

ScreenshotClient mahdollistaa näyttökuvan kaappaamisen Demo-ohjelmiston tai laitteen aktiivisesta näytöstä. Ennen tallennusta voit valita haluamasi käyttöliittymän kielen ja määrittää tiedoston nimen ja näyttökuvakaappausten tallennuspaikan.

ScreenshotClient luo grafiikkatiedot halutusta näytöstä:

- muodossa PNG
- määritetyllä nimellä
- siihen kuuluvalla kielilyhenteellä
- aikatieoilla vuosi, kuukausi, päivä, tunti, minuutti

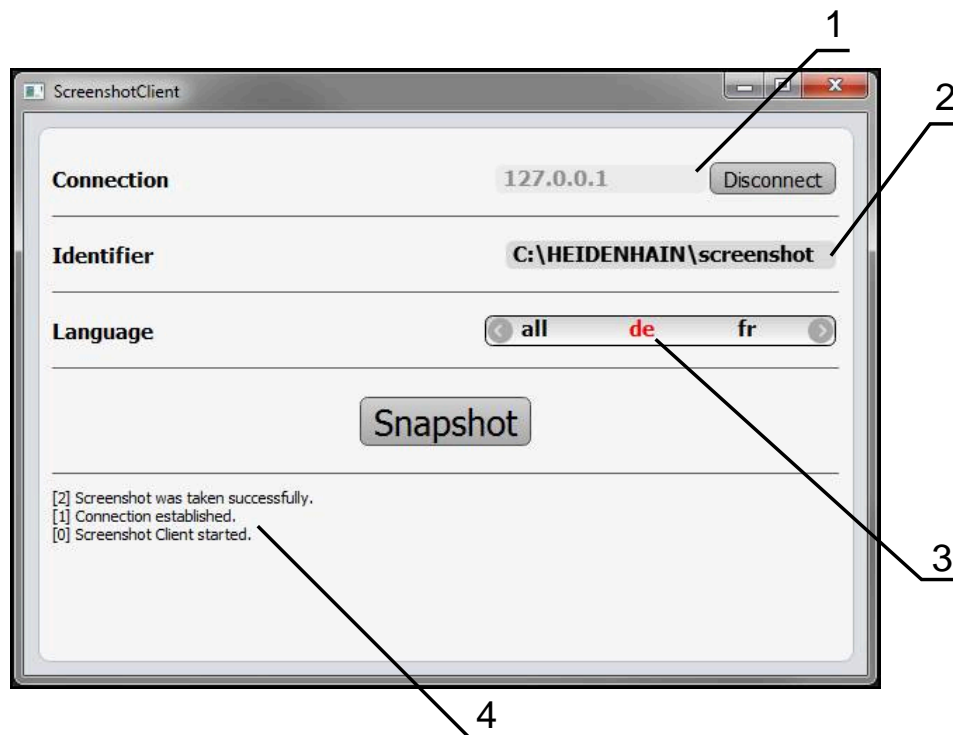

Kuva 21: Käyttöliittymä ScreenshotClient

- 1 Yhteystila
- 2 Tiedostopolku ja tiedostonimi
- 3 Kielivalinta
- 4 Tilailmoitukset

6.3 Ohjelman ScreenshotClient käynnistäminen

- ▶ Avaa Microsoft Windowsissa peräjälkeen:
 - Käynnistä
 - Kaikki ohjelmat
 - HEIDENHAIN
 - ND 7000 Demo
 - ScreenshotClient
- ▶ ScreenshotClient käynnistyy:



Kuva 22: ScreenshotClient käynnistetty (ei yhdistetty)

- ▶ ScreenshotClient voidaan nyt yhdistää Demo-ohjelmistoon tai laitteeseen.

6.4 Sovelluksen ScreenshotClient yhdistäminen Demo-ohjelmistoon



Käynnistä Demo-ohjelmisto tai kytke laite päälle ennen yhteyden muodostamista ScreenshotClient-sovellukseen. Muussa tapauksessa ScreenshotClient näyttää yhdistämisyritysten yhteydessä tilaviestiä **Connection close.**

- ▶ Jos Demo-ohjelmisto ei käynnisty itsestään, käynnistä se.
Lisätietoja: "ND 7000 Demo Käynnistä", Sivu 22
- ▶ Napauta **Connect**.
- ▶ Yhteys Demo-ohjelmistoon perustetaan.
- ▶ Tilaviesti päivitetään.
- ▶ Syötekentät **Identifier** ja **Language** aktivoidaan.

6.5 SovelluksenScreenshotClient yhdistäminen laitteeseen

Edellytys: Verkon on oltava määritettynä laitteessa.



Löydät yksityiskohtaisia laitteen verkkotietojen määrittämisestä käyttöohjeen ND 7000 luvusta "Asennus".



Käynnistä Demo-ohjelmisto tai kytke laite päälle ennen yhteyden muodostamista ScreenshotClient-sovellukseen. Muussa tapauksessa ScreenshotClient näyttää yhdistämisyritysten yhteydessä tilaviestiä **Connection close**.

- ▶ Jos laite ei ole vielä päällä, kytke se päälle.
- ▶ Syötä syötekenttään **Yhteys** liitännän **IPv4-osoite**.
Nämä ovat laiteasetusten kohdassa: **Liitännät ▶ Verkko ▶ X116**
- ▶ Napauta **Connect**.
- > Yhteys laitteen kanssa perustetaan.
- > Tilaviesti päivitetään.
- > Syötekentät **Identifier** ja **Language** aktivoidaan.

6.6 SovelluksenScreenshotClient konfigurointi näyttökuvakaappauksia varten

Kun ScreenshotClient on käynnistetty, ne voidaan konfiguroida:

- mihin muistipaikkaan ja minkä tiedostonimien alla näyttökuvakaappaukset tallennetaan
- minkä käyttöliittymän kielen mukaan näyttökuvakaappaukset tehdään

6.6.1 Näyttökuvakaappausten muistipaikan ja tiedostonimen määrittäminen

ScreenshotClient tallentaa näyttökuvakaappaukset normaalisti seuraavaan muistipaikkaan:

C: ▶ **HEIDENHAIN** ▶ **[Produktbezeichnung]** ▶ **ProductsMGE5** ▶ **Mom**
▶ **[Produktkürzel]** ▶ **sources** ▶ **[Dateiname]**

Tarvittaessa voit määrittellä toisen muistipaikan.

- ▶ Napauta syöttökenttää **Identifier**.
- ▶ Syötä syötekenttään **Identifier** muistipaikan polku ja tiedostonimi näyttökuvakaappausta varten.



Syötä muistipaikan polku ja tiedostonimi näyttökuvakaappausta varten seuraavassa muodossa.

[Levyasema]:\Kansio\Tiedostonimi]

- > ScreenshotClient tallentaa näyttökuvakaappaukset seuraavaan muistipaikkaan.

6.6.2 Näyttökuvakaappauksen käyttöliittymäkielen määrittäminen

Syötekentässä **Language** voidaan valita Demo-ohjelmiston tai laitteen kaikki käyttöliittymäkielet. Kun valitset kielilyhenteen, ScreenshotClient laatii näyttökuvakaappauksen vastaavalla kielellä.



Käyttöliittymän kielellä, jota käytät Demo-ohjelmistolle tai laitteelle, ei ole merkitystä näyttökuvakaappauksissa. Näyttökuvakaappaukset luodaan aina sillä käyttöliittymäkielellä, jonka olet valinnut ScreenshotClient-sovelluksessa.

Halutun käyttöliittymäkielen mukaiset näyttökuvakaappaukset

Näyttökuvakaappausten luonti halutulla käyttöliittymäkielellä



► Valitse syötekentässä **Language** haluamasi kielilyhenne nuolinäppäinten avulla.



> Valittu kielilyhenne näytetään punaisella kirjasimella.
> ScreenshotClient luo näyttökuvakaappaukset halutun käyttöliittymäkielen mukaan.

Kaikkien käytettävissä olevien kielten näyttökuvakaappaukset

Näyttökuvakaappausten luonti kaikilla käytettävissä olevilla käyttöliittymäkielillä



► Valitse syötekentässä **Language** nuolinäppäinten avulla **all**.
> Kielilyhenne **all** näytetään punaisella kirjasimella.



> ScreenshotClient luo näyttökuvakaappaukset kaikilla käytettävissä olevilla käyttöliittymäkielillä.

6.7 Näyttökuvakaappausten luonti

- ▶ Kutsu Demo-ohjelmistossa tai laitteella näkymä, josta haluat luoda näyttökuvakaappauksen.
- ▶ Vaihda sovellukseen **ScreenshotClient**.
- ▶ Napauta **Snapshot**.
- > Näyttökuvakaappaus luodaan ja tallennetaan määritettyyn muistipaikkaan.

i Näyttökuvakaappaus tallennetaan muodossa
[Tiedostonimi]_[Kielilyhenne]_[YYYYMMDDhhmmss]
(esim. **screenshot_de_20170125114100**)

- > Tilaviesti päivitetään:

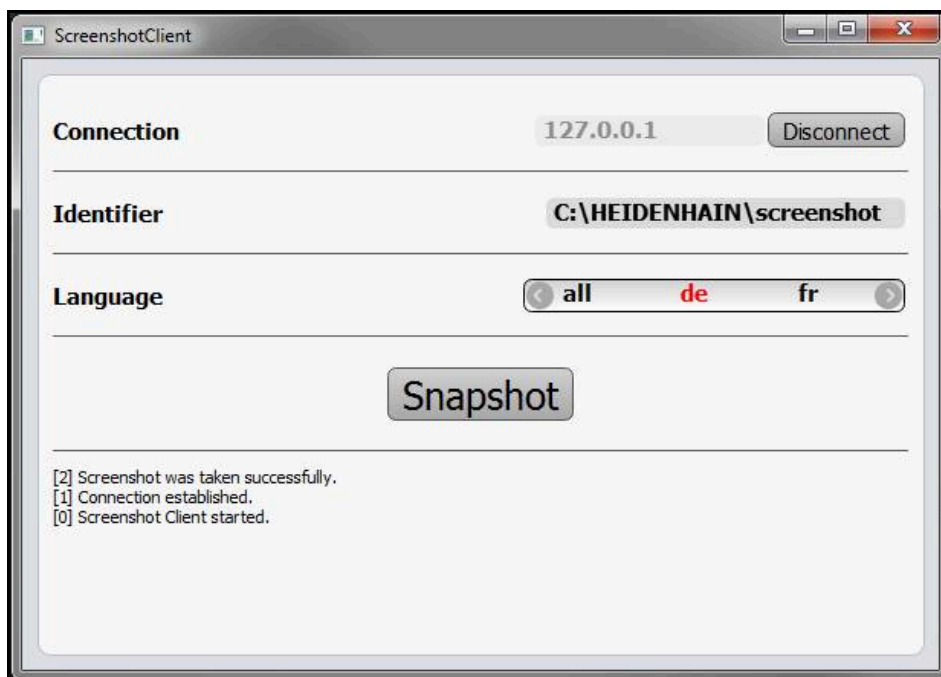

Kuva 23: ScreenshotClient toteutetun näyttökuvakaappauksen mukaan

6.8 Sovelluksen ScreenshotClient lopetus

- ▶ Napauta **Disconnect**.
- > Yhteys Demo-ohjelmistoon tai laitteeseen lopetetaan.
- ▶ Napauta **Sulje**.
- > ScreenshotClient lopetetaan.

7 Hakemisto

A		Ohjelmisto..... 22	muistipaikka..... 66
Asennustiedosto		ScreenshotClient..... 65	Näyttökuvakaappausten tiedostonimi..... 66
Lataus..... 12		Käyttäjä	N
Asetukset		Käyttäjän kirjautuminen..... 23	Napautus..... 18
Valikko..... 35		Oletusarvoinen salasana..... 23	Näyttökuvakaappaukset
Avainluku..... 23		Sisäänkirjautuminen..... 23	käyttöliittymäkielen määrittäminen.. 67
D		Uloskirjautuminen..... 23	Luonti..... 68
Demo-ohjelmisto		Käyttäjän kirjautuminen..... 23, 34	Muistipaikan määrittäminen..... 66, 66
Määräystenmukainen käyttö.... 8		Käyttö	O
Toiminnallinen laajuus..... 8		Kosketusnäyttö ja syöttölaitteet.. 18	OEM-palkki..... 40
Dokumentaatio		Käsieleet ja hiiren toiminnot... 18	Käyttöelementit..... 41
Ohjeet lukemiseen..... 8		Käyttöelementit..... 20	Ohjelmanajo
E		Määräystenmukainen..... 8	Esimerkki..... 61
Eleet		Määräysten vastainen..... 8	Valikko..... 30
Pito..... 19		Yleinen käyttö..... 18	Ohjelmisto
Veto..... 19		Käyttöelementit	Asennuksen poisto..... 15
Esimerkki		Kumoa..... 21	Asennus..... 13
Laipan piirustus..... 52		Lisää..... 21	Asennustiedoston ladataan.. 12
Läpireikä (käsikäyttö)..... 54		Näyttönäppäimistö..... 20	Järjestelmävaatimukset..... 12
Peruspiste (Käsikäyttö)..... 53		OEM-palkit..... 41	Konfiguraatitiedot..... 46, 47
Reikäriivi (Ohjelmanajo)..... 61		Painike Plus/Minus..... 20	Käynnistä..... 22
Reikäriivi (ohjelmointi)..... 59		Pudotusluettelo..... 20	Lopeta..... 23
Reikäympyrä (MDI-käyttö)..... 57		Päävalikko..... 25	Toimintojen vapautus..... 45
Sovite (MDI-käyttö)..... 56		Sulje..... 21	Ohjelmisto-optiot
Työkappale..... 50		Takaisin..... 21	Aktivointi..... 45
H		Tilapalkki..... 38	Ohjelmoi
Hiiren toiminnot		Vahvista..... 21	Esimerkki..... 59
Pito..... 19		Käyttöelementti	Valikko..... 31
Veto..... 19		Liukukytkin..... 20	P
Hiiren toiminnot		Vaihtokytkin..... 20	Peruspiste
Käyttö..... 18		Käyttöliittymä	Kosketus..... 40
Hiiren toiminta		Käynnistyksen jälkeen..... 24	Pikakäynnistys..... 50
Napautus..... 18		Päävalikko..... 24	Pito..... 19
K		Valikko Asetukset..... 35	Poiskytkentä
Kieli		Valikko Käsikäyttö..... 27	Valikko..... 36
Asetus..... 24, 44		Valikko Käyttäjän kirjautuminen... 34	Päävalikko..... 24
Konfiguraatitiedot		Valikko MDI-käyttö..... 28	S
Tiedoston kopiointi..... 46		Valikko Ohjelmanajo..... 30	Salasana..... 23
Tiedoston lukeminen sisään... 47		Valikko Ohjelmointi..... 31	Standardiasetukset..... 51
Konfigurointi		Valikko Poiskytkentä..... 36	ScreenshotClient..... 64
Ohjelmisto..... 44		Valikko Tiedostonhallinta..... 33	Konfigurointi..... 66
ScreenshotClient..... 66		L	Käynnistys..... 65
Kosketusnäyttö		Lopeta	Lopetus..... 68
Käyttö..... 18		Ohjelmisto..... 23	Näyttökuvakaappausten luonti.... 68
Käsiele		Lopetus	Tiedot..... 64
Napautus..... 18		ScreenshotClient..... 68	Yhdistäminen..... 65
Käsieleet		M	Sovelluksen valinta..... 46
Käyttö..... 18		MDI-käyttö	Syöttölaitteet
Käsikäyttö..... 27		Esimerkki..... 56, 57	Käyttö..... 18
Esimerkki..... 53, 54		Valikko..... 28	
Valikko..... 27		Määrittäminen	
Käynnistys		Näyttökuvakaappausten käyttöliittymäkieli..... 67	
		Näyttökuvakaappausten	

T

Tekstimerkinnät.....	9
Tiedostonhallinta	
Valikko.....	33
Tilapalkki.....	38
Käyttöelementit.....	38
Tuoteversio.....	45
Työkalutaulukko	
Luonti.....	53

V

Valikko	
Asetukset.....	35
Käsi käyttö.....	27
Käyttäjän kirjautuminen.....	34
Tiedostonhallinta.....	33
Valikko MDI-käyttö.....	28
Valikko Ohjelmanajo.....	30
Valikko Ohjelmointi.....	31
Valikko Poiskytkentä.....	36
Veto.....	19

8 Kuvahakemisto

Kuva 1:	Ohjattu asennustoiminto	13
Kuva 2:	Ohjattu asennustoiminto aktivoiduilla optioilla Demo-Software ja Screenshot Utility	14
Kuva 3:	Valikko Käyttäjän kirjautuminen	22
Kuva 4:	Valintaikkuna MDI-lause	29
Kuva 5:	Valikko Ohjelmanajo	30
Kuva 6:	Valikko Ohjelmointi	31
Kuva 7:	Valikko Ohjelmointi avatulla simulaatioikkunalla.....	32
Kuva 8:	Valikko Tiedostonhallinta	33
Kuva 9:	Valikko Käyttäjän kirjautuminen	34
Kuva 10:	Valikko Asetukset	35
Kuva 11:	Asetukset -valikko.....	47
Kuva 12:	Esimerkkityökappale.....	50
Kuva 13:	Esimerkkityökappale – Tekninen piirustus.....	52
Kuva 14:	Esimerkkityökappale – Peruspisteen määrittäminen.....	53
Kuva 15:	Esimerkkityökappale – Läpireiän valmistus.....	54
Kuva 16:	Esimerkkityökappale – Sovitteen valmistus.....	56
Kuva 17:	Esimerkkityökappale – Reikäympyrän valmistus.....	57
Kuva 18:	Esimerkkityökappale – Reikäympyrän ja reikärivin ohjelmointi.....	59
Kuva 19:	Esimerkkityökappale - Simulaatioikkuna.....	61
Kuva 20:	Esimerkkityökappale – Reikärivin valmistus.....	61
Kuva 21:	Käyttöliittymä ScreenshotClient.....	64
Kuva 22:	ScreenshotClient käynnistetty (ei yhdistetty).....	65
Kuva 23:	ScreenshotClient toteutetun näyttökuvakaappauksen mukaan.....	68

HEIDENHAIN

DR. JOHANNES HEIDENHAIN GmbH

Dr.-Johannes-Heidenhain-Straße 5

83301 Traunreut, Germany

☎ +49 8669 31-0

FAX +49 8669 32-5061

E-mail: info@heidenhain.de

Technical support FAX +49 8669 32-1000

Measuring systems ☎ +49 8669 31-3104

E-mail: service.ms-support@heidenhain.de

NC support ☎ +49 8669 31-3101

E-mail: service.nc-support@heidenhain.de

NC programming ☎ +49 8669 31-3103

E-mail: service.nc-pgm@heidenhain.de

PLC programming ☎ +49 8669 31-3102

E-mail: service.plc@heidenhain.de

APP programming ☎ +49 8669 31-3106

E-mail: service.app@heidenhain.de

www.heidenhain.de

