



HEIDENHAIN



ND 7000

İşletim kılavuzu
Döndürme

Pozisyon göstergesi
Aygıt yazılımı sürümü 1235720.1.7.x

Türkçe (tr)
11/2024

Dokümantasyonun yapısına ilişkin bilgiler

Bu dokümantasyon üç ana bölümden oluşmaktadır:

Parça	Bölüm
I Genel bilgiler	
Bu bölümde, cihazla temas eden herkesin okuması gereken genel bilgiler bulacaksınız.	<ul style="list-style-type: none">■ "Temel bilgiler", Sayfa 7■ "Güvenlik", Sayfa 14■ "Genel kullanım", Sayfa 18
II OEM ve kurulumla ilişkin bilgiler	
Bu bölümde, cihazın kurulumu, işleme alınması ve ayarlanmasıyla ilgili bilgileri bulabilirsiniz.	<ul style="list-style-type: none">■ "Taşıma ve depolama", Sayfa 60■ "Montaj", Sayfa 65■ "Kurulum", Sayfa 71■ "İşleme alma", Sayfa 82■ "Ayarlama", Sayfa 133■ "Dosya yönetimi", Sayfa 152■ "Ayarlar", Sayfa 159■ "Servis ve bakım", Sayfa 178■ "Sökme ve imha etme", Sayfa 190■ "Teknik veriler", Sayfa 192
III Operatör bilgileri	
Bu bölümde cihazın nasıl çalıştırılacağı hakkında bilgiler bulabilirsiniz. Bu kısım, cihazla günlük işlerinizde size eşlik eder.	<ul style="list-style-type: none">■ "Elle işletim", Sayfa 205■ "MDI işletimi", Sayfa 213■ "Program akışı (yazılım seçeneği)", Sayfa 225■ "Programlama (yazılım seçeneği)", Sayfa 234■ "Uygulamaörneği", Sayfa 244■ "Yapılması gerekenler...", Sayfa 257
Ek	<ul style="list-style-type: none">■ "İndeks", Sayfa 262■ "Resim listesi", Sayfa 265



Genel bilgiler

Genel bakış

Dokümantasyonun bu bölümü; OEM, kurulum ve operatörle ilgili genel bilgiler içerir.

İçindekiler

1	Temel bilgiler.....	7
1.1	Genel bakış.....	8
1.2	Ürün ile ilgili bilgiler.....	8
1.3	Yeni ve değiştirilmiş fonksiyonlara genel bakış.....	8
1.4	Ürünün deneme yazılımı.....	8
1.5	Ürün dokümantasyonu.....	9
1.5.1	Dokümantasyonun geçerliliği.....	9
1.5.2	Dokümantasyonun okunmasına ilişkin bilgiler.....	10
1.5.3	Dokümantasyonun saklanması ve devredilmesi.....	11
1.6	Bu kılavuz hakkında.....	11
1.6.1	Belge tipi.....	11
1.6.2	Kılavuzun hedef grupları.....	11
1.6.3	Kullanıcı tiplerine göre hedef gruplar.....	12
1.6.4	Kullanılan uyarılar.....	12
1.6.5	Koyu renkli metinler.....	13
2	Güvenlik.....	14
2.1	Genel bakış.....	15
2.2	Genel güvenlik tedbirleri.....	15
2.3	Amaca uygun kullanım.....	15
2.4	Amaca aykırı kullanım.....	15
2.5	Personelin nitelikleri.....	15
2.6	İşletmeci yükümlülükleri.....	16
2.7	Genel güvenlik uyarıları.....	16
2.7.1	Cihazdaki semboller.....	17
2.7.2	Elektrik ile ilgili güvenlik uyarıları.....	17
3	Genel kullanım.....	18
3.1	Genel bakış.....	19
3.2	Giriş cihazları ve dokunmatik ekran ile kullanım.....	19
3.2.1	Dokunmatik ekran ve giriş cihazları.....	19
3.2.2	Hareketler ve maus aksiyonları.....	19
3.3	Genel kumanda elemanları ve fonksiyonları.....	21
3.4	ND 7000 Açma ve kapama.....	23
3.4.1	ND 7000 açma.....	23
3.4.2	Enerji tasarruf modu aktiveleştirme ve devre dışı bırakma.....	23
3.4.3	ND 7000 Kapama.....	24
3.5	Kullanıcı girişi ve çıkışı.....	24
3.5.1	Kullanıcı girişi.....	25
3.5.2	Kullanıcı oturumu kapatma.....	25
3.6	Dil ayarlama.....	26
3.7	Başlatma işleminden sonra referans işareti arama işleminin uygulanması.....	26
3.8	Kullanıcı arayüzü.....	27
3.8.1	Açma sonrasında kullanıcı arayüzü.....	27
3.8.2	Kullanıcı arayüzünün ana menüsü.....	28
3.8.3	Elle işletim menüsü.....	30
3.8.4	MDI işletimi menüsü.....	31
3.8.5	Program akışı menüsü (yazılım seçeneği).....	33
3.8.6	Programlama menüsü (yazılım seçeneği).....	34

3.8.7	Dosya yönetimi menüsü.....	36
3.8.8	Kullanıcı girişi menüsü.....	37
3.8.9	Ayarlar menüsü.....	38
3.8.10	Kapama menüsü.....	39
3.9	Pozisyon göstergesi.....	40
3.9.1	Pozisyon göstergesi kumanda elemanları.....	40
3.9.2	Pozisyon göstergesi fonksiyonları.....	41
3.10	Durum çubuğu.....	44
3.10.1	Durum çubuğunun kumanda elemanları.....	45
3.10.2	Hızlı erişim menüsündeki ayarların uyarlanması.....	46
3.10.3	Kronometre.....	48
3.10.4	Hesaplayıcı.....	48
3.10.5	Elle işletimdeki ek fonksiyonlar.....	49
3.11	OEM çubuğu.....	49
3.11.1	OEM menüsü kumanda elemanları.....	50
3.11.2	OEM menüsü fonksiyonlarını açma.....	50
3.12	Mesajlar ve sesli geri bildirim.....	51
3.12.1	Mesajlar.....	51
3.12.2	Asistan.....	52
3.12.3	Sesli geri bildirim.....	53

1

Temel bilgiler

1.1 Genel bakış

Bu bölümde, sahip olduğunuz ürün ile ilgili bilgiler ve ürüne ait kılavuz yer almaktadır.

1.2 Ürün ile ilgili bilgiler

Ürün tanımı	Kimlik	Aygıt yazılımı sürümü	İndeks
ND 7000	1089178-xx, 1089179-xx	1235720.1.7.x	---

Tip levhası cihazın arka tarafında bulunur.

Örnek:

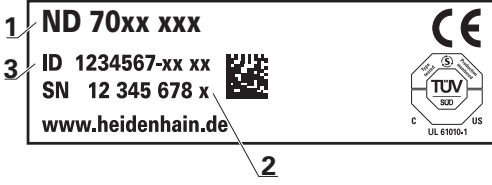

- 1 Ürün tanımı
- 2 İndeks
- 3 Ürün kimliği/kimlik numarası (kimlik)

1.3 Yeni ve değiştirilmiş fonksiyonlara genel bakış

Bu belge, yeni ve değiştirilmiş fonksiyonlara veya 1235720.1.7.x sürümünün ayarlarına kısa bir genel bakış sunar.

Kimlik numarası 1089178-xx olan cihazlar için mil devir sayısı

Bu sürüm ile, kimlik numarası 1089178-xx olan cihazlar da ölçüm cihazı girişi aracılığıyla bir milin devir sayısını görüntüleyebilir.

Diğer bilgiler: "Mili yapılandırma", Sayfa 105

1.4 Ürünün deneme yazılımı

ND 7000 demosu, cihazdan bağımsız olarak bilgisayara yükleyebileceğiniz bir yazılımdır. ND 7000 demosu yardımıyla cihaz fonksiyonlarını öğrenebilir, test edebilir veya uygulayabilirsiniz.

Yazılımın güncel sürümünü buradan indirebilirsiniz: www.heidenhain.de

i HEIDENHAIN portalından kurulum dosyasını indirmek için ilgili ürünün dizinindeki **Software** portal klasörüne erişim yetkinizin mevcut olması gerekir.

Software portal klasörüne erişim yetkisine sahip değilseniz HEIDENHAIN sorumlunuzdan erişim yetkisi talep edebilirsiniz.

1.5 Ürün dokümantasyonu

1.5.1 Dokümantasyonun geçerliliği

Dokümantasyonu ve cihazı kullanmadan önce dokümantasyonun cihaz ile uyuşup uyuşmadığını kontrol edin.

- ▶ Dokümantasyonda belirtilen tanım numarası ve indeksi, cihazın tip levhasındaki bilgilerle karşılaştırın
- ▶ Dokümantasyonda belirtilen aygıt yazılım versiyonunu, cihazın aygıt yazılımı versiyonuyla karşılaştırın

Diğer bilgiler: "Cihaz bilgileri", Sayfa 161

- > Tanım numaraları, indeksler ve aygıt yazılımı versiyonları uyuşuyorsa dokümantasyon geçerlidir.



Tanım numaraları ile indeksler uyuşmuyorsa ve bu nedenle dokümantasyon geçerli değilse güncel dokümantasyonu www.heidenhain.com adresinde bulabilirsiniz.

1.5.2 Dokümantasyonun okunmasına ilişkin bilgiler

⚠ UYARI

Dokümantasyonun dikkate alınmaması ölümcül kazalara, yaralanmalara veya maddi hasara yol açabilir!

Dokümantasyonun dikkate alınmaması ölümcül kazalara, kişilerin yaralanmasına veya maddi hasara yol açabilir.

- ▶ Dokümantasyonun tamamını dikkatlice okuyun
- ▶ Dokümantasyonu sonraki kullanımlar için saklayın

Aşağıdaki tabloda dokümantasyonun bölümleri okunma önceliklerine göre listelenmiştir.

Dokümantasyon	Açıklama
Ek	Bir Ek, işletim kılavuzunda ve gerekliyse kurulum kılavuzunda yer alan ilgili içeriklere yönelik tamamlayıcı bilgiler içerir veya bunların yerine geçer. Ek belgesi teslimat kapsamına dahil edilmişse okunması gereken belgeler arasında en yüksek önceliğe sahiptir. Dokümantasyonun diğer tüm içeriklerin geçerliliği korunur.
Kurulum kılavuzu	İşbu kurulum kılavuzu, cihazın usulüne uygun olarak monte edilmesi ve kurulması için gerekli olan tüm bilgileri ve güvenlik uyarılarını içermektedir. İşletim kılavuzundan bir alıntı olan kurulum kılavuzu tüm teslimatların kapsamında yer alır. Kurulum kılavuzu okunması gereken belgeler arasında ikinci önceliğe sahiptir.
İşletim kılavuzu	İşbu işletim kılavuzu, cihazın usulüne amacına uygun kullanımı için gerekli olan tüm bilgileri ve güvenlik uyarılarını içermektedir. İşletim kılavuzu, cihaz ile birlikte teslim edilen bellek ortamında yer alır ve www.heidenhain.com adresindeki indirme alanından da indirilebilir. Cihaz işleme alınmadan önce işletim kılavuzu okunmalıdır. İşletim kılavuzu okunması gereken belgeler arasında üçüncü önceliğe sahiptir.

Değişiklikler isteniyor mu ya da hata kaynağı mı bulundu?

Dokümantasyon alanında kendimizi sizin için sürekli iyileştirme gayreti içindeyiz. Bize bu konuda yardımcı olun ve değişiklik isteklerinizi lütfen aşağıdaki e-posta adresinden bizimle paylaşın:

userdoc@heidenhain.de

1.5.3 Dokümantasyonun saklanması ve devredilmesi

Kılavuz, çalışma yerinin yakınında muhafaza edilmeli ve her zaman tüm personelin kullanımına hazır bulundurulmalıdır. İşletmeci, personeli bu kılavuzun saklama yeri ile ilgili bilgilendirmelidir. Kılavuzun okunamayacak hale gelmesi durumunda işletmeci tarafından üreticiden bir yedek istenmelidir.

Cihazın üçüncü kişilere devredilmesi veya satılması durumunda aşağıdaki belgelerin yeni sahiplerine devredilmesi gerekir:

- Ek (cihaz ile birlikte teslim edilmişse)
- Kurulum kılavuzu
- İşletim kılavuzu

1.6 Bu kılavuz hakkında

Bu kılavuz, cihazın usulüne uygun olarak işletilmesi için gerekli olan tüm bilgileri ve güvenlik uyarılarını içermektedir.

1.6.1 Belge tipi

İşletim kılavuzu

Bu kılavuz, ürüne ait **işletim kılavuzudur**.

İşletim kılavuzu

- ürün yaşam döngüsüne ilişkindir
- ürünün usulüne uygun ve gerektiği gibi çalıştırılması için gerekli olan tüm bilgileri ve güvenlik uyarılarını içerir

1.6.2 Kılavuzun hedef grupları

Bu kılavuz, aşağıdaki işlerden herhangi birini yapmakla yükümlü olan herkes tarafından okunmalı ve dikkate alınmalıdır:

- Montaj
- Kurulum
- İşletime alma ve yapılandırma
- Kullanım
- Servis, temizlik ve bakım
- Arıza giderme
- Sökme ve imha etme

1.6.3 Kullanıcı tiplerine göre hedef gruplar

Bu kılavuzun hedef grupları, cihazı kullanan farklı kullanıcı tipleri ve kullanıcı tiplerine ait yetkiler temel alınarak belirlenmiştir.

Cihaz aşağıdaki kullanıcı tiplerine yöneliktir:

OEM kullanıcısı

OEM (Original Equipment Manufacturer - Orijinal Ekipman Üreticisi) kullanıcısı en yüksek yetki kademesine sahiptir. Bu kullanıcı, cihazın donanım yapılandırmasını (ör. ölçüm cihazlarının ve sensörlerin bağlanması) gerçekleştirebilir. Bu kullanıcı, **Setup** ve **Operator** tipindeki kullanıcıları oluşturabilir ve **Setup** ile **Operator** tipindeki kullanıcıları yapılandırabilir. **OEM** kullanıcısı çoğaltılamaz veya silinemez. Otomatik olarak oturum açamaz.

Kullanıcı Setup

Setup kullanıcısı, kullanım yerindeki kullanım için cihazı yapılandırır. **Operator** tipinde kullanıcıları oluşturabilir. **Setup** kullanıcısı çoğaltılamaz veya silinemez. Otomatik olarak oturum açamaz.

Kullanıcı Operator

Operator kullanıcısı, cihazın temel fonksiyonlarını gerçekleştirme yetkisine sahiptir. **Operator** tipindeki bir kullanıcı ör. kendi adını veya dilini değiştirebilir ancak başka kullanıcılar oluşturamaz. **Operator** grubundaki bir kullanıcının oturumu cihaz açıldığı anda otomatik olarak açılabilir.

1.6.4 Kullanılan uyarılar

Güvenlik uyarıları

Güvenlik uyarıları, cihazın kullanımıyla ilgili tehlikelere karşı uyarır ve bunların önlenmesine yönelik uyarılar verir. Güvenlik uyarıları, tehlikenin ciddiyetine göre sınıflandırılmış ve aşağıdaki gruplara ayrılmıştır:

⚠ TEHLİKE
Tehlike , insanlar için tehlikelere işaret eder. Tehlikeyi önlemek için kılavuza uymadığınız takdirde, tehlike kesinlikle ölüme veya ağır yaralanmalara yol açar.
⚠ UYARI
Uyarı , insanlar için tehlikelere işaret eder. Tehlikeyi önlemek için kılavuza uymadığınız takdirde, tehlike muhtemelen ölüme veya ağır yaralanmalara yol açar.
⚠ İKAZ
Dikkat , insanlar için tehlikelere işaret eder. Tehlikeyi önlemek için kılavuza uymadığınız takdirde, tehlike muhtemelen hafif yaralanmalara yol açar.
BİLGİ
Uyarı , nesnelere veya veriler için tehlikelere işaret eder. Tehlikeyi önlemek için kılavuza uymadığınız takdirde, tehlike muhtemelen maddi bir hasara yol açar.

Bilgi notları

Bilgi notları, cihazın hatasız ve verimli şekilde kullanılmasını sağlar. Bilgi notları aşağıdaki gruplara ayrılmıştır:



Bilgi sembolü bir **ipucu** belirtir.
Bir ipucu önemli ek veya tamamlayıcı bilgiler sunar.



Dişli simgesi **makineye bağlı** bir fonksiyonu temsil eder.
Açıklanan fonksiyon makineye bağlıdır, ör.:

- Makinenizde gerekli bir yazılım veya donanım seçeneği vardır
- Fonksiyonların davranışı, makinenin yapılandırılabilir ayarlarına bağlıdır



Kitap sembolü bir **çapraz referans** belirtir.
Çapraz referans, makine üreticinizin veya üçüncü taraf sağlayıcının belgeleri gibi harici belgelere yönlendirir.

1.6.5 Koyu renkli metinler

Bu kılavuzda aşağıdaki koyu renkli metinler kullanılmaktadır:

Gösterim	Anlamı
▶ ...	bir işlem adımını ve o işlemin sonucunu tanımlar
> ...	Örnek: ▶ OK öğesine dokunun > Mesaj kapatılır.
■ ...	bir sayımı tanımlar
■ ...	Örnek: ■ Arayüz TTL ■ Arayüz EnDat ■ ...
kalın	menüleri, göstergeleri ve butonları gösterir Örnek: ▶ Kapat öğesine dokunun > İşletim sistemi kapatılır. ▶ Cihazı şebeke şalterinden kapatın

2

Güvenlik

2.1 Genel bakış

Bu bölüm, cihazın usulüne uygun şekilde çalıştırılması için önemli güvenlik bilgilerini içerir.

2.2 Genel güvenlik tedbirleri

Sistemin işletimi için akım ileten cihazların kullanımı ile ilgili genel kabul görmüş güvenlik tedbirleri geçerlidir. Bu güvenlik tedbirlerinin dikkate alınmaması, cihazda hasarlara ya da yaralanmalara yol açabilir.

Güvenlik tedbirleri işletmelere göre değişiklik gösterebilir. Bu kılavuzun içeriği ve bu cihazın kullanılacağı işletmenin kendi düzenlemeleri arasındaki bir çelişki bulunması durumunda, daha sıkı olan düzenlemeler geçerlidir.

2.3 Amaca uygun kullanım

ND 7000 ürün serisindeki cihazlar, manuel olarak kullanılan takım tezgahlarında işleme yönelik üstün nitelikli dijital pozisyon göstergeleridir. ND 7000 ürün serisindeki cihazlar, uzunluk ölçüm cihazları ve açı ölçüm cihazları ile birlikte kullanıldığında birkaç eksen üzerindeki aletin konumuna ilişkin bilgi verir ve takım tezgahının kullanımına yönelik çeşitli fonksiyonlar sunar.

Bu ürün serisindeki cihazlar

- sadece ticari uygulamalarda ve endüstriyel ortamda kullanılabilir
- amaca uygun kullanım için uygun bir ayağa veya tutucuya monte edilmiş olmalıdır
- kapalı alanlarda ve nem, kir, yağ ile yağlama maddelerine teknik verilerdeki bilgilere uygun şekilde kullanım için öngörülmüştür



Cihazlar, çeşitli üreticilere ait birçok çevre birimi cihazlarının kullanımını destekler. HEIDENHAIN, bu cihazların amacına ve usulüne uygun şekilde kullanılmasına ilişkin bir açıklama yapmamaktadır. İlgili dokümantasyonlarda amaca uygun kullanıma dair yer alan bilgiler dikkate alınmalıdır.

2.4 Amaca aykırı kullanım

ND 7000 ürün serisindeki tüm cihazlarda özellikle aşağıdaki uygulamalara izin verilmez:

- "Teknik veriler" uyarınca işletim koşulları dışında kullanım ve depolama
- Açık havada kullanım
- Patlama tehlikesi bulunan alanlarda kullanım
- ND 7000 ürün serisindeki cihazların bir güvenlik fonksiyonunun parçası olarak kullanılması

2.5 Personelin nitelikleri

Montaj, kurulum, kullanım, servis, bakım ve sökme işlemlerinden sorumlu personelin, bu işler için uygun niteliklere sahip olması ve cihaza ve bağlı çevre birimine ait dokümantasyonların yardımıyla yeterli seviyede bilgi edinmiş olması gerekir.

Cihazdaki münferit işler için gerekli olan personel nitelikleri, bu kılavuzun ilgili bölümlerinde verilmiştir.

Kişi grupları, nitelikleri ve görevleri açısından aşağıda ayrıntılı olarak açıklanmıştır.

Operatör

Operatör, amaca uygun kullanım kapsamında cihazı kullanır ve kumanda eder. İşletmeci tarafından özel görevler ve amaca aykırı kullanım sonucunda meydana gelebilecek olan tehlikeler hakkında bilgilendirilir.

Teknik personel

Teknik personel işletmeci tarafından genişletilmiş kullanım ve parametreleme hususunda eğitilir. Teknik personel kendi teknik eğitimi, bilgi ve deneyimleri ile geçerli düzenlemeler konusundaki bilgileri bazında ilgili uygulamalara ilişkin olarak kendisine verilen görevleri yerine getirebilen ve olası tehlikeleri bağımsız olarak algılayabilen ve bunları önleyebilen kişilerdir.

Elektrik teknisyeni

Elektrik teknisyeni kendi teknik eğitimi, bilgi ve deneyimleri ile geçerli standart ve düzenlemeler konusundaki bilgileri bazında elektrik sistemlerinde işleri yerine getirebilen ve olası tehlikeleri bağımsız olarak algılayabilen ve bunları önleyebilen kişilerdir. Elektrik teknisyeni, çalıştığı alana özel eğitim almıştır.

Elektrik teknisyeninin kaza önlemeye yönelik yürürlükteki yasal mevzuatları yerine getirmesi gerekir.

2.6 İşletmeci yükümlülükleri

İşletmeci, cihazın ve çevre birimlerinin sahibidir veya her ikisini de kiralamıştır. Her zaman amaca uygun kullanımdan sorumludur.

İşletmenin yapması gerekenler:

- cihazdaki çeşitli görevler için nitelikli, uygun ve yetkili personel görevlendirmek
- personeli, belgelendirilebilir bir şekilde yetkileri ve görevleri hakkında bilgilendirmek
- personelin, verilen görevleri yerine getirmek için gerek duyduğu tüm araçları kullanıma sunmak
- cihazın sadece teknik açıdan kusursuz bir durumda işletilmesini sağlamak
- cihazın yetkisiz kullanıma karşı korunmasını sağlamak

2.7 Genel güvenlik uyarıları

Bu ürünün kullanıldığı tüm sistemlerle ilgili sorumluluk, bu sistemin kurulumunu yapan kişiye aittir.





Cihaz, çeşitli üreticilerin birçok çevre birimi cihazının kullanımını desteklemektedir. HEIDENHAIN bu cihazlarla ilgili güvenlik uyarıları hakkında herhangi bir açıklama yapamamaktadır. İlgili dokümantasyonlarda yer alan güvenlik uyarıları hakkındaki bilgiler dikkate alınmalıdır. Dokümantasyonların mevcut olmaması halinde üreticiden talep edilmeleri gerekir.

Cihazdaki münferit işler için dikkate alınması gereken özel güvenlik uyarıları, bu kılavuzun ilgili bölümlerinde verilmiştir.

2.7.1 Cihazdaki semboller

Cihaz aşağıdaki sembollerle işaretlenmiştir:

Sembol	Anlamı
	Cihazı bağlamadan önce elektrik ve şebeke bağlantısına yönelik güvenlik uyarılarını dikkate alın.
	IEC/EN 60204-1 uyarınca fonksiyonel topraklama bağlantısı. Kurulumu yönelik uyarıları dikkate alın.
	Ürün mührü. Ürün mührünün kırılması ve çıkarılması garanti ve güvenceyi geçersiz kılar.

2.7.2 Elektrik ile ilgili güvenlik uyarıları

⚠ UYARI

Cihazın açılması esnasında gerilim ileten parçalarla tehlikeli bir temas oluşabilir!

Bunun sonucunda elektrik çarpması, yangınlar veya ölüm meydana gelebilir.

- ▶ Gövdeyi kesinlikle açmayın
- ▶ Müdahalelerin sadece üretici tarafından yapılmasını sağlayın

⚠ UYARI

Gerilim ileten parçalarla doğrudan veya dolaylı temas durumunda elektrik çarpması tehlikesi bulunur!

Bunun sonucunda elektrik çarpması, yangınlar veya ölüm meydana gelebilir.

- ▶ Elektrik sisteminde ve gerilim ileten parçalardaki çalışmalar sadece eğitimli bir uzman personel tarafından yapılmalıdır
- ▶ Şebeke bağlantısı ve tüm arayüz bağlantıları için sadece standarda uygun şekilde üretilmiş kablo ve soketler kullanın
- ▶ Hasarlı elektrik yapı parçalarının derhal üretici tarafından değiştirilmesini sağlayın
- ▶ Cihazın kablo ve bağlantı yuvalarını düzenli olarak kontrol edin. Gevşek bağlantılar veya yanmış kablolar gibi eksiklikleri hemen giderein

BİLGİ

İç cihaz parçaları hasar görebilir!

Cihazın içini açarsanız garanti ve güvence hakları geçerliliğini kaybeder.

- ▶ Gövdeyi kesinlikle açmayın
- ▶ Müdahalelerin sadece cihaz üreticisi tarafından yapılmasını sağlayın

3

Genel kullanım

3.1 Genel bakış

Bu bölümde cihazının temel fonksiyonlarının yanı sıra kullanıcı arayüzü ve kumanda elemanları açıklanmaktadır.

3.2 Giriş cihazları ve dokunmatik ekran ile kullanım

3.2.1 Dokunmatik ekran ve giriş cihazları

cihazının kullanıcı arayüzündeki kumanda elemanlarının kullanımı dokunmatik ekran üzerinden veya bağlı bir USB fare ile gerçekleştirilir.

Veri girişi yapmak için dokunmatik ekranın ekran klavyesini veya bağlı bir USB klavyeyi kullanabilirsiniz.

BILGI

Nemlenirse veya suyla temas ederse dokunmatik ekran arızalanabilir!

Nem veya su dokunmatik ekranın fonksiyonunu olumsuz yönde etkileyebilir.

- Dokunmatik ekranı neme veya suyla temas etmeye karşı koruyun

Diğer bilgiler: "Cihaz verileri", Sayfa 193

3.2.2 Hareketler ve maus aksiyonları

Kullanıcı arayüzünün kumanda elemanlarını etkinleştirmek, değiştirmek veya hareket ettirmek için cihazının dokunmatik ekranını veya bir fare kullanabilirsiniz. Dokunmatik ekranın ve farenin kullanımı hareketler ile gerçekleştirilir.



Dokunmatik ekran kullanımı ile ilgili hareketler, maus kullanımı ile ilgili hareketlerden farklı olabilir.

Dokunmatik ekran ve maus kullanımı ile ilgili hareketlerde farklılıklar ortaya çıkarsa bu kılavuz her iki kullanım seçeneğini alternatif işlem adımı olarak açıklamaktadır.

Dokunmatik ekran ve maus kullanımı ile ilgili alternatif işlem adımları aşağıdaki sembollerle gösterilmektedir:



Dokunmatik ekran ile kullanım



Maus ile kullanım

Aşağıdaki genel bakış dokunmatik ekranın ve farenin kullanımı ile ilgili farklı hareketleri açıklamaktadır:

Dokunmak



Dokunmatik ekrana kısa süreli dokunuşları tanımlar



Sol maus tuşuna bir defa basmayı tanımlar

Dokunmak ařađıdaki eylemleri gerekleřtirir

- Menülerin, elemanların ve parametrelerin seilmesi
- İşaretlerin ekran klavyesiyle girilmesi
- Diyalođun kapatılması

Tutmak

Dokunmatik ekrana uzun süreli dokunmayı tanımlar

Sol maus tuřuna bir defa basmayı ve ardından basılı tutmayı tanımlar

Tutmak ařađıdaki eylemleri gerekleřtirir

- Giriř alanlarında artı ve eksi butonlu deđerleri hızla deđiřtirme

Sürüklemek

Asgari olarak hareketin bařlangı noktasının aıka tanımlanmıř olması durumunda, bir parmađın dokunmatik ekran üzerindeki herhangi bir hareketini tanımlar



Aynı anda hareket ettirilerek sol maus tuřuna basılması ve basılı tutulmasını tanımlar; asgari olarak hareketin bařlama noktası belirgin řekilde tanımlanmıřtır

Sürüklemek ařađıdaki eylemleri gerekleřtirir

- Listelerin ve metinlerin yukarı veya ařađı kaydırılması

3.3 Genel kumanda elemanları ve fonksiyonları

Aşağıdaki kumanda elemanları dokunmatik ekran veya giriş cihazları üzerinden kullanımı ve konfigürasyonu sağlar.

Ekran klavyesi

Kullanıcı arayüzünün giriş alanlarına metin girmek için ekran klavyesini kullanın. Giriş alanına göre sayısal veya alfasayısal ekran klavyesi gösterilir.

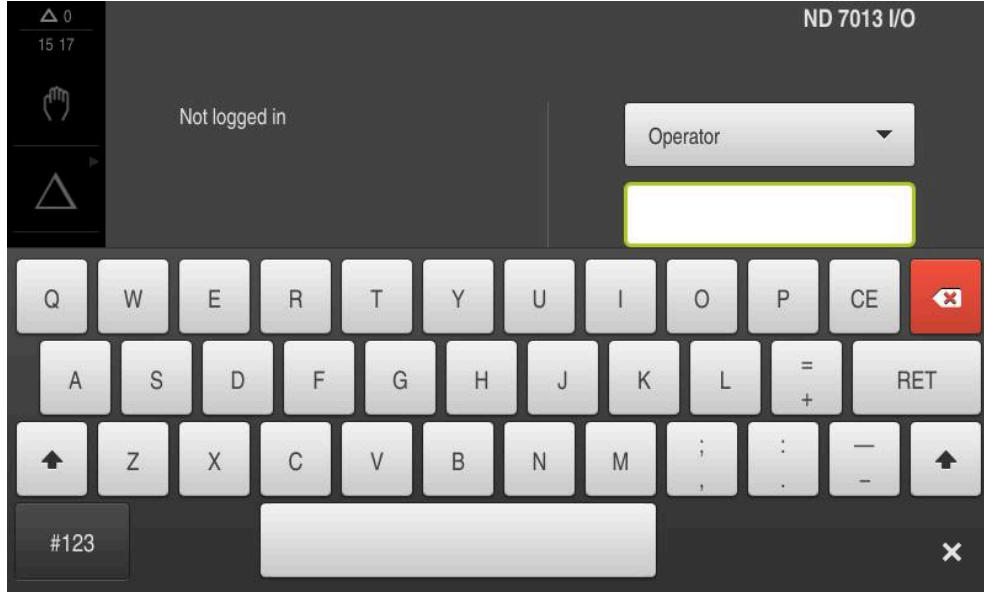









Şekil 1: Ekran klavyesi

Ekran klavyesini kullanma

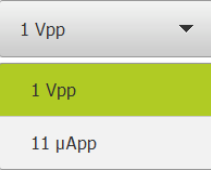
- ▶ Değerleri girmek için bir giriş alanına dokunun
- > Giriş alanı vurgulanır.
- > Ekran klavyesi gösterilir.
- ▶ Metin veya sayıları girin
- > Giriş doğru ve eksiksiz olduğunda, gerekirse yeşil bir onay işareti görüntülenir.
- > Eksik giriş yapılması veya hatalı değer girilmesi durumunda gerekirse kırmızı bir ünlem işareti görüntülenir. Giriş bu durumda tamamlanamaz.
- ▶ Değerleri kabul etmek için girişi **RET** ile onaylayın
- > Değerler görüntülenir.
- > Ekran klavyesi gizlenir.

Kumanda elemanı	Fonksiyon
	<h4>Artı ve eksi butonlu giriş alanları</h4> <p>Sayı değerinin her iki tarafında bulunan artı + ve eksi - butonlarıyla sayı değerlerini uyarlayabilirsiniz.</p> <ul style="list-style-type: none"> ▶ İstenen değer görüntülenene kadar + veya - butonuna dokunun ▶ Değeri hızlıca değiştirmek için + veya - butonlarını basılı tutun > Seçilen değer görüntülenir



Kumanda elemanı	Fonksiyon
	<p>Değiştirici</p> <p>Değiştirici ile fonksiyonlar arasında geçiş yapabilirsiniz.</p> <ul style="list-style-type: none"> ▶ İstedığınız fonksiyona dokunun > Etkinleştirilen fonksiyon yeşil olarak görüntülenir > Devre dışı bırakılan fonksiyon açık gri olarak görüntülenir
	<p>Kayıdırma tuşu</p> <p>Kayıdırma tuşuyla bir fonksiyonu etkinleştirir veya devre dışı bırakırsınız.</p> <ul style="list-style-type: none"> ▶ Kayıdırma tuşunu istenen pozisyona kaydırın veya ▶ Kayıdırma tuşuna dokunun > Fonksiyon etkinleştirilir veya devre dışı bırakılır
	<p>Açılır liste</p> <p>Açılır listenin butonları aşağıyı gösteren bir üçgen ile işaretlenmiştir.</p> <ul style="list-style-type: none"> ▶ Butona dokunun > Açılır liste açılır > Etkin olan giriş yeşil olarak işaretlenir ▶ İstedığınız girişe dokunun > İstenilen giriş kabul edilir
Kumanda elemanı	Fonksiyon
	<p>Geri al</p> <p>Buton son adımı geri alır. Önceden tamamlanmış işlemler geri alınamaz.</p> <ul style="list-style-type: none"> ▶ Geri al seçeneğine dokunun > Son adım geri alınır.
	<p>Ekle</p> <ul style="list-style-type: none"> ▶ Başka bir eleman eklemek için Ekle seçeneğine dokunun > Yeni eleman eklenir.
	<p>Kapat</p> <ul style="list-style-type: none"> ▶ Bir diyalogu kapatmak için Kapat seçeneğine dokunun
	<p>Onayla</p> <ul style="list-style-type: none"> ▶ Bir eylemi tamamlamak için Onayla seçeneğine dokunun
	<p>Geri</p> <ul style="list-style-type: none"> ▶ Menü yapısında bir üst düzeye geri dönmek için Geri üzerine dokunun

3.4 ND 7000 Açma ve kapama

3.4.1 ND 7000 açma



Cihazı kullanabilmek için öncelikle işleme alma ve oluşturma işlemlerinin adımlarını uygulamalısınız. Kullanım amacına bağlı olarak ek kurulum parametrelerinin konfigürasyonu tamamlanmış olmalıdır.

Diğer bilgiler: "İşleme alma", Sayfa 82

- ▶ Cihazı şebeke şalterinden açın
Şebeke şalteri cihazın arka tarafında bulunmaktadır
- > Cihaz yeniden başlatılıyor. Bu işlem biraz zaman alabilir.
- > Otomatik kullanıcı girişi aktifleştirilmişse ve son kullanıcı olarak **Operator** tipi bir kullanıcı giriş yapmış ise kullanıcı arayüzü **Elle işletim** menüsünde görüntülenir.
- > Otomatik kullanıcı girişi etkinleştirilmemişse **Kullanıcı girişi** menüsü ekrana gelir.
Diğer bilgiler: "Kullanıcı girişi ve çıkışı", Sayfa 24

3.4.2 Enerji tasarruf modu aktifleştirme ve devre dışı bırakma

Cihaz geçici olarak kullanılmıyorsa enerji tasarruf modunu etkinleştirmeniz gerekir. Bu esnada cihaz, akım beslemesi kesilmeksizin etkisiz duruma geçer. Bu durumda ekran koruyucu kapatılır.

Enerji tasarruf modunun etkinleştirilmesi



- ▶ Ana menüde **Kapama** seçeneğine dokununuz



- ▶ **Enerji tasarruf modu** seçeneğine dokununuz
- > Ekran kapanır.

Enerji tasarruf modunun devre dışı bırakılması



- ▶ Dokunmatik ekranın istediğiniz konumuna dokununuz
- > Alt kenarda bir ok belirir.
- ▶ Oku yukarı doğru sürükleyin
- > Ekran açılır ve son görüntülenen kullanıcı arabirimi gösterilir.

3.4.3 ND 7000 Kapama

BILGI

İşletim sisteminde hasar meydana geldi!

Cihaz, kapatıldığı esnada akım kaynağından ayrılırsa cihazın işletim sistemi hasar görebilir.

- ▶ Cihazı **Kapama** menüsü üzerinden kapatın
- ▶ Cihazı açık olduğu sürece akım kaynağından ayırmayın
- ▶ Cihazı ancak sistemden kapattıktan sonra şebeke şalterinden kapatın



- ▶ Ana menüde **Kapama** seçeneğine dokununuz



- ▶ **Kapat** seçeneğine dokununuz
- > İşletim sistemi kapatılır.
- ▶ Ekranda şu mesaj görüntülenene kadar bekleyin:
Cihazı şimdi kapatabilirsiniz.
- ▶ Cihazı şebeke şalterinden kapatın

3.5 Kullanıcı girişi ve çıkışı

Kullanıcı girişi menüsünde, cihaz üzerinde kullanıcı olarak oturum açıp kapatabilirsiniz.

Cihaz üzerinde yalnızca tek kullanıcı oturum açabilir. Giriş yapan kullanıcı görüntüleniyor. Yeni bir kullanıcının oturum açabilmesi için önceden oturum açmış olan kullanıcının oturumu kapatması gerekir.



Cihaz, kullanıcı tarafından kapsamlı veya sınırlı bir şekilde yönetilmeyi veya kumanda edilmeyi belirleyen erişim seviyeleri üzerinden kullanıma sunulmaktadır.

3.5.1 Kullanıcı girişi



- ▶ Ana menüde **Kullanıcı girişi** seçeneğine dokunun
- ▶ Açılır listeden bir kullanıcı seçin
- ▶ **Şifre** giriş alanına dokunun
- ▶ Kullanıcının şifresini girin

Kullanıcı	Varsayılan parola	Hedef grup
OEM	oem	İşletime alma görevlisi, makine üreticisi
Setup	setup	Kurulumu yapan kişi, sistem yapılandırma görevlisi
Operator	operator	Operatör

Diğer bilgiler: "Uygulama örneği için oturum açma",
Sayfa 245



Şifre, standart ayarlarla uyuşmuyorsa kurulumcu (**Setup**) veya makine üreticisi (**OEM**) ile iletişime geçilmelidir.
Şifre artık bilinmiyorsa HEIDENHAIN servis şubesiyle iletişime geçin.

- ▶ Girişi **RET** ile onaylayın
- ▶ **Oturum Aç** seçeneğine dokunun
- ▶ Kullanıcı oturumu açılır ve menüsü menüsü gösterilir.



Diğer bilgiler: "Kullanıcı tiplerine göre hedef gruplar", Sayfa 12

3.5.2 Kullanıcı oturumu kapatma



- ▶ Ana menüde **Kullanıcı girişi** seçeneğine dokunun



- ▶ **Oturumu Kapat** ögesine dokunun
- ▶ Kullanıcının oturumu kapatılır.
- ▶ Ana menünün tüm fonksiyonları **Kapama** seçeneği haricinde devre dışı olur.
- ▶ Cihaz ancak bir kullanıcı giriş yaptıktan sonra tekrar kullanılabilir.

3.6 Dil ayarlama

Teslimat durumunda kullanıcı arayüzünün dili İngilizce'dir. Kullanıcı arayüzünü istediğiniz dile çevirebilirsiniz.



- ▶ Ana menüde **Ayarlar** seçeneğine dokunun



- ▶ **Kullanıcı** ögesine dokunun
- > Oturum açan kullanıcı bir onay imiyle işaretlenmiştir.
- ▶ Oturum açan kullanıcıyı seçin
- > Kullanıcı için seçilen dil, **Dil** açılır listesinde ilgili bayrakla gösterilir.
- ▶ **Dil** açılır listesinde istediğiniz dilin bayrağını seçin
- > Kullanıcı arayüzü seçilen dilde görüntülenir.

3.7 Başlatma işleminden sonra referans işareti arama işleminin uygulanması

i Cihaz **S mil akseniyle** yapılandırıldıysa olası bir düzenleme işleminden önce mil devir sayısına ilişkin bir üst sınır belirlemeniz gerekir.
Diğer bilgiler: "Mil devir sayısı için üst sınırı tanımlama", Sayfa 207

i Referans işareti arama işlemi cihazın başlatılmasından sonra devreye alınmışsa referans işareti arama işlemi başarıyla tamamlanana kadar cihazın tüm fonksiyonları bloke edilir.
Diğer bilgiler: "Referans işaretleri (Ölçme cihazı)", Sayfa 99

i EnDat arayüzlü ölçüm cihazlarında eksenler otomatik olarak referanslandırıldığı için referans işareti arama yoktur.

Cihazda referans işareti araması devreye alınmışsa bir asistan, eksenlerin referans işaretlerinin aşılmasını talep eder.

- ▶ Oturum açma işleminden sonra asistandaki talimatları izleyin
- > Başarılı referans işareti aramasından sonra referans sembolü artık yanıp sönmez

Diğer bilgiler: "Pozisyon göstergesi kumanda elemanları", Sayfa 40

Diğer bilgiler: "Referans işareti aramanın açılması", Sayfa 117

3.8 Kullanıcı arayüzü

i Cihazın farklı modelleri mevcuttur ve değişik donanımlar ile birlikte temin edilmesi mümkündür. Kullanıcı arayüzü ve fonksiyon kapsamı modele ve donanıma göre değişiklik gösterebilir.

3.8.1 Açma sonrasında kullanıcı arayüzü

Teslimat durumunda kullanıcı arayüzü

Gösterilen kullanıcı arayüzü, cihazların teslimat durumunu gösterir.

Bu kullanıcı arayüzü, cihaz fabrika ayarlarına sıfırlandıktan sonra da görüntülenir.

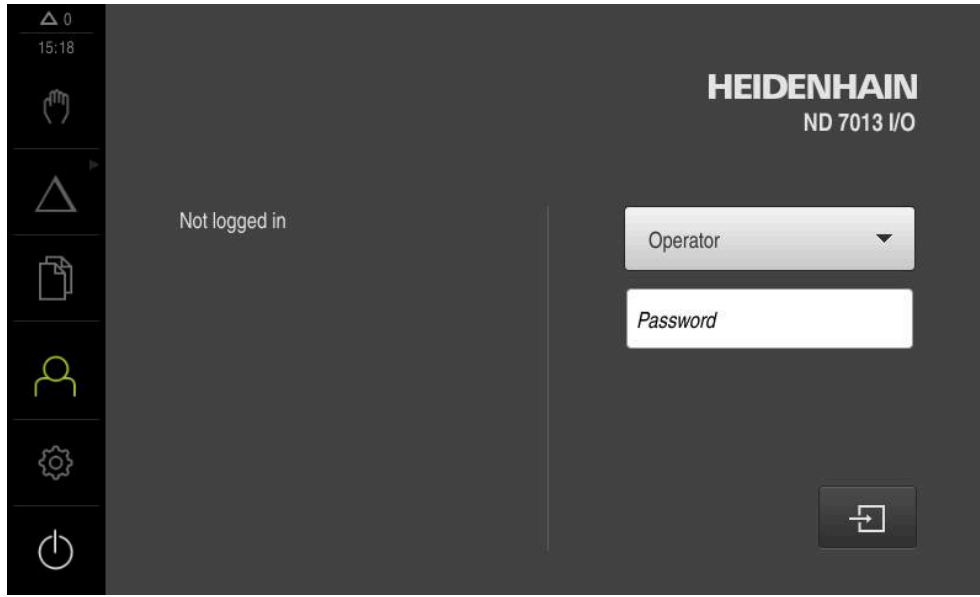

Şekil 2: Cihazın teslimat edildiği durumdaki kullanıcı arayüzü

Başlatma sonrasında kullanıcı arayüzü

En son **Operator** tipi bir kullanıcı, aktifleştirilmiş otomatik kullanıcı oturum açma ile oturum açmışsa cihaz, başlatma sonrasında **Elle işletim** menüsünü gösterir.

Diğer bilgiler: "Elle işletim menüsü", Sayfa 30

Otomatik kullanıcı girişi etkinleştirilmemişse cihaz, **Kullanıcı girişi** menüsünü açar.

Diğer bilgiler: "Kullanıcı girişi menüsü", Sayfa 37

3.8.2 Kullanıcı arayüzünün ana menüsü



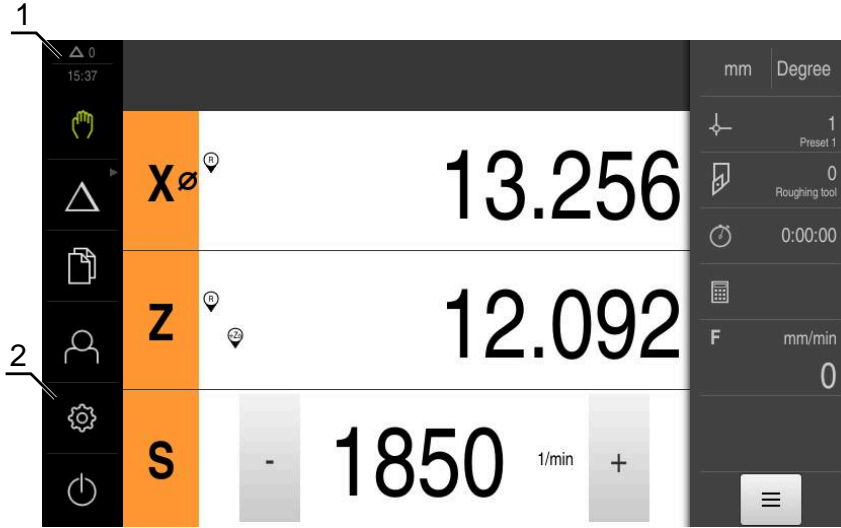

Kullanıcı arayüzü (elle işletimde)



- 1 Mesaj gösterge alanı, kapatılmamış olan mesajların saatini ve sayısını gösterir
- 2 Kumanda elemanları ile ana menü

Ana menü kumanda elemanları

Kumanda elemanı	Fonksiyon
	<p>Mesaj Tüm mesajlara ve kapalı olmayan mesajların adedine ilişkin genel bakış Diğer bilgiler: "Mesajlar", Sayfa 51</p>
	<p>Elle işletim Makine eksenlerinin manuel konumlandırılması Diğer bilgiler: "Elle işletim menüsü", Sayfa 30</p>
	<p>MDI işletimi İstenen eksen hareketlerinin doğrudan girilmesi (Manual Data Input); kalan artık yol hesaplanır ve gösterilir Diğer bilgiler: "MDI işletimi menüsü", Sayfa 31</p>
	<p>Program akışı (yazılım seçeneği) Önceden ayarlanan bir programın kullanıcı yönlendirmesi ile uygulanması Diğer bilgiler: "Program akışı menüsü (yazılım seçeneği)", Sayfa 33</p>
	<p>Programlama (yazılım seçeneği) Münferit programların oluşturulması ve yönetilmesi Diğer bilgiler: "Programlama menüsü (yazılım seçeneği)", Sayfa 34</p>
	<p>Dosya yönetimi Cihaz üzerinde mevcut olan dosyaların yönetilmesi Diğer bilgiler: "Dosya yönetimi menüsü", Sayfa 36</p>

Kumanda elemanı	Fonksiyon
	<p>Kullanıcı girişi Kullanıcının oturum açması ve oturumu kapatması Diğer bilgiler: "Kullanıcı girişi menüsü", Sayfa 37</p>
	<p>i Gelişmiş yetkilere sahip (Setup veya OEM kullanıcı tipi) bir kullanıcı oturum açtığında dişli çark sembolü görüntülenir.</p>
	<p>Ayarlar Örneğin kullanıcıların oluşturulması, sensörlerin yapılandırılması veya aygıt yazılımının güncellenmesi gibi cihaz ayarları Diğer bilgiler: "Ayarlar menüsü", Sayfa 38</p>
	<p>Kapatma İşletim sisteminin kapatılması veya enerji tasarruf modunun aktifleştirilmesi Diğer bilgiler: "Kapama menüsü", Sayfa 39</p>

Gruplanmış kumanda elemanlarını seçme

Software-Option ND 7000 PGM etkinken ana menüde aşağıdaki kumanda elemanları gruplandırılır:

- **MDI işletimi**
- **Program akışı**
- **Programlama**

i Gruplanan kumanda elemanlarını ok sembolünden tanıyabilirsiniz.



▶ Gruptan bir kumanda elemanı seçmek için ok sembolüne sahip kumanda elemanına dokunun, ör. **MDI işletimi**

> Kumanda elemanı etkin olarak gösterilir.



▶ Yeniden kumanda elemanına dokunun

> Grup açılır.

▶ İstedığınız kumanda elemanını seçin

> Seçilen kumanda elemanı etkin olarak gösterilir.

3.8.3 Elle işletim menüsü

Çağrı



- ▶ Ana menüde **Elle işletim** üzerine dokunun
- Elle işletim için kullanıcı arayüzü gösterilir.

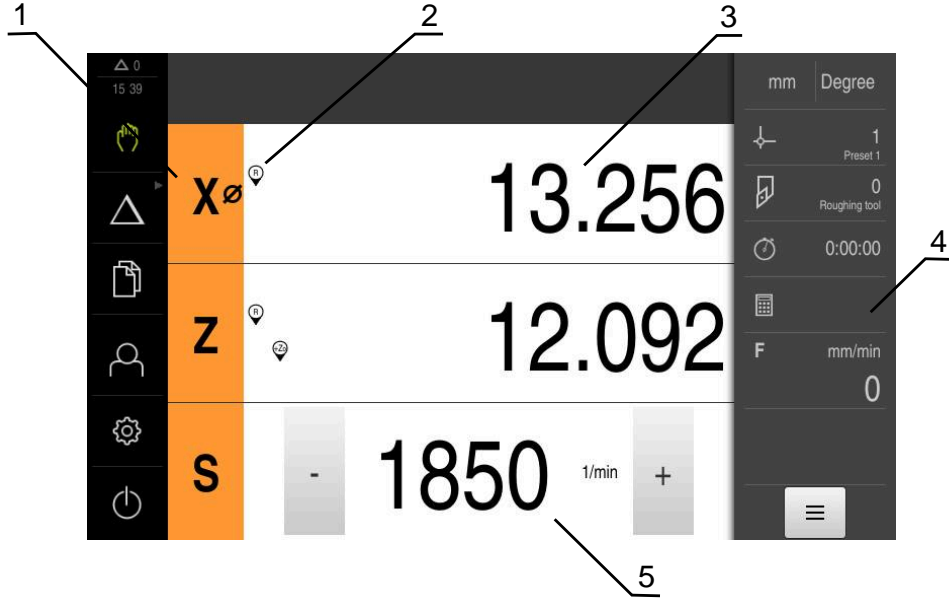

Şekil 3: **Elle işletim** menüsü

- 1 Eksen tuşu
- 2 Referans
- 3 Pozisyon göstergesi
- 4 Durum çubuğu
- 5 Mil devir sayısı (takım tezgahı)

Elle işletim menüsü çalışma alanında makine eksenlerinde ölçülen konum değerlerini gösterir.

Durum çubuğunda ilave fonksiyonlar bulunur.

Diğer bilgiler: "Elle işletim", Sayfa 205

3.8.4 MDI işletimi menüsü

Çağrı



- Ana menüde **MDI işletimi** seçeneğine dokunun



Kumanda elemanı bir gruba ait olabilir (yapılandırmaya bağlı).

Diğer bilgiler: "Gruplanmış kumanda elemanlarını seçme", Sayfa 29

- MDI işletiminin kullanıcı arayüzü görüntülenir.

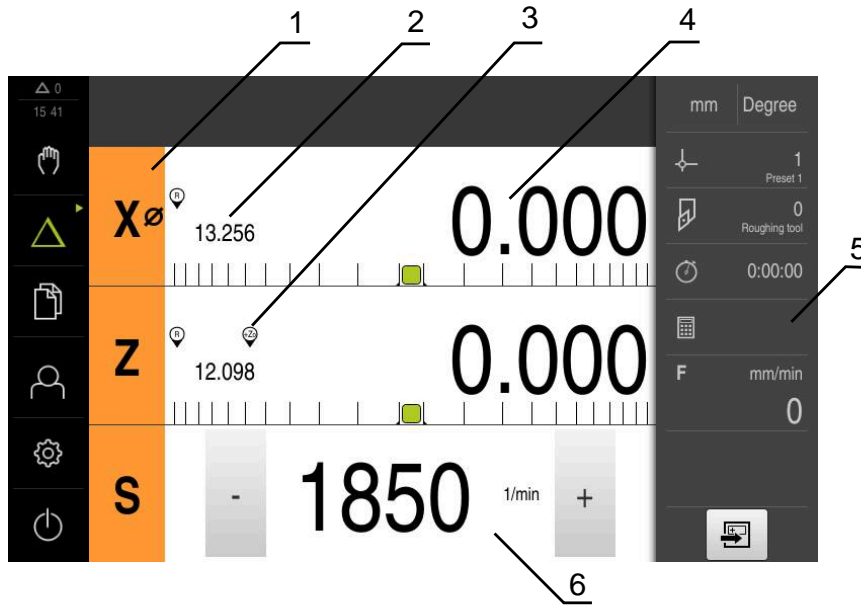

Şekil 4: **MDI işletimi** menüsü

- 1 Eksen tuşu
- 2 Gerçek pozisyon
- 3 Bağlı eksenler
- 4 Kalan yol
- 5 Durum çubuğu
- 6 Mil devir sayısı (takım tezgahı)

MDI tümcesi diyalogu



- ▶ Ana menüde **MDI işletimi** ögesine dokunun



Kumanda elemanı bir gruba ait olabilir (yapılandırmaya bağlı).

Diğer bilgiler: "Gruplanmış kumanda elemanlarını seçme", Sayfa 29



- ▶ Durum çubuğunda **Oluştur** ögesine dokunun
- ▶ MDI işletiminin kullanıcı arayüzü görüntülenir.

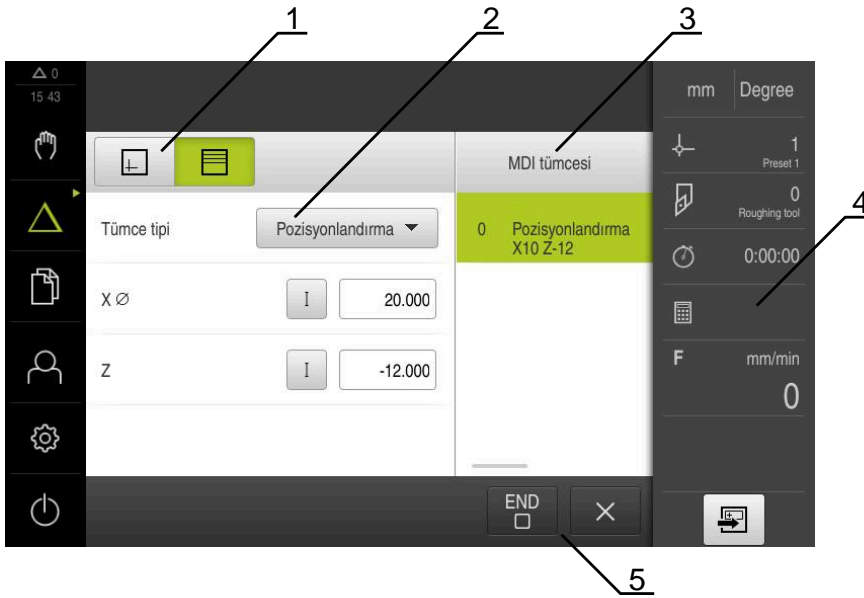

Şekil 5: **MDI tümcesi** diyalogu

- 1 Görünüm çubuğu
- 2 Takım parametresi
- 3 MDI tümcesi
- 4 Durum çubuğu
- 5 Takım aletleri

MDI işletimi menüsü, istenilen eksen hareketlerinin doğrudan bildirilmesini sağlar (Manuel Veri Girişi). Burada hedef noktasına olan mesafe belirtilir, kalan artık yol hesaplanır ve görüntülenir.

Durum çubuğunda ilave ölçüm değerleri ve fonksiyonlar bulunur.

Diğer bilgiler: "MDI işletimi", Sayfa 213

3.8.5 Program akışı menüsü (yazılım seçeneği)

Çağrı



- Ana menüde **Program akışı** öğesine dokunun



Kumanda elemanı bir gruba aittir.

Diğer bilgiler: "Gruplanmış kumanda elemanlarını seçme", Sayfa 29

- > Program akışının kullanıcı arayüzü gösterilir.



Şekil 6: **Program akışı** menüsü

- 1 Görünüm çubuğu
- 2 Durum çubuğu
- 3 Program kumandası
- 4 Mil devir sayısı (takım tezgahı)
- 5 Program yönetimi

Program akışı menüsü, programlama işletim türünde daha önceden oluşturulan bir programın uygulanmasına olanak sağlar. Uygulama sırasında size, her bir program adımı boyunca asistan yardımıyla yönlendirme sağlar.

Program akışı menüsünde, seçilen tümceyi görselleştiren bir simülasyon penceresi açabilirsiniz.

Durum çubuğunda ilave ölçüm değerleri ve fonksiyonlar bulunur.

Diğer bilgiler: "Program akışı (yazılım seçeneği)", Sayfa 225

3.8.6 Programlama menüsü (yazılım seçeneği)

Çağrı



- Ana menüde **Programlama** seçeneğine dokunun



Kumanda elemanı bir gruba aittir.

Diğer bilgiler: "Gruplanmış kumanda elemanlarını seçme", Sayfa 29

- > Programlama için kullanıcı arayüzü gösterilir.



Durum çubuğu ve opsiyonel OEM çubuğu **Programlama** menüsünde bulunmaz.

İsteğe bağlı simülasyon penceresinde, seçilen bir tümcenin görselini görebilirsiniz.

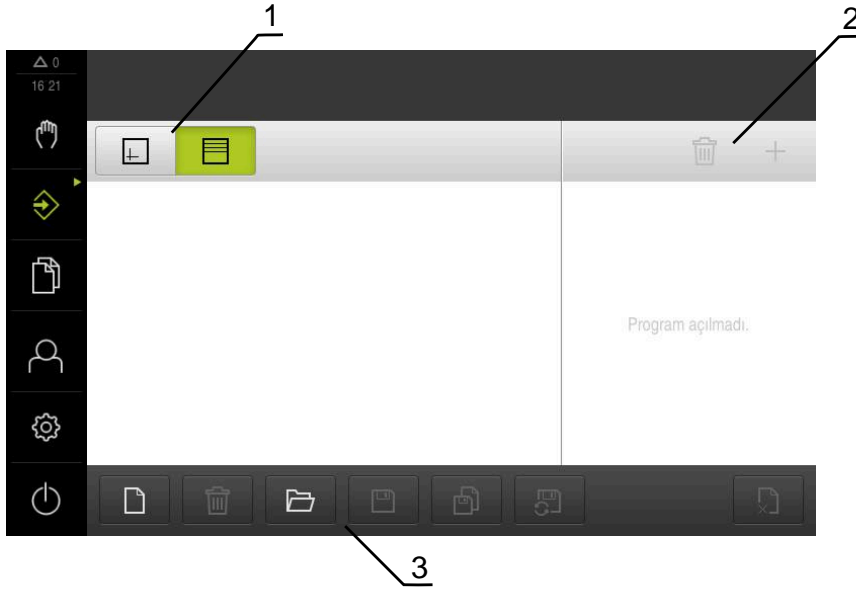

Şekil 7: **Programlama** menüsü

- 1 Görünüm çubuğu
- 2 Araç çubuğu
- 3 Program yönetimi

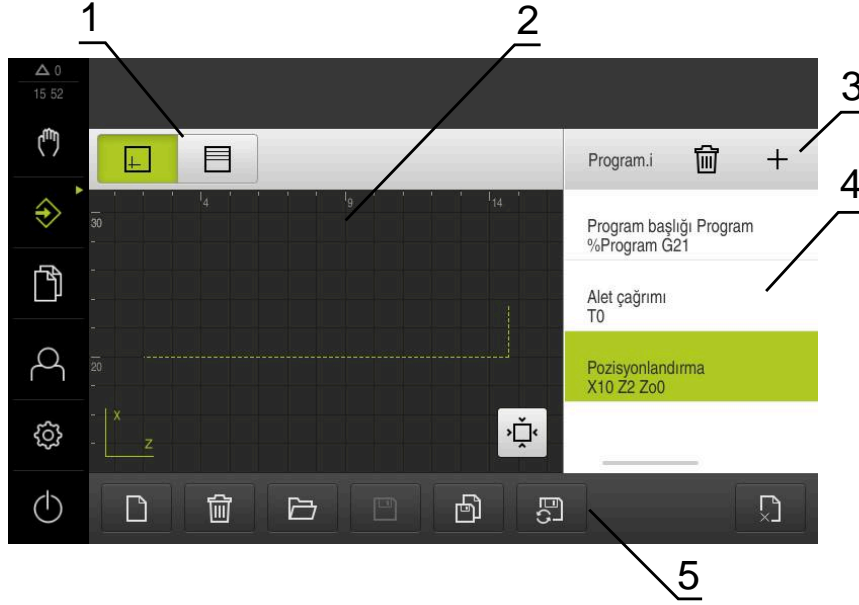

Şekil 8: Açık simülasyon pencerele **Programlama** menüsü

- 1 Görünüm çubuğu
- 2 Simülasyon penceresi (isteğe bağlı)
- 3 Alet çubuğu
- 4 Program tümceleri
- 5 Program yönetimi

Programlama menüsü programların oluşturulmasını ve yönetilmesini sağlar. Bunun için münferit işlem adımlarını veya işlem örneklerini takım halinde tanımlayın. Birden fazla takımın bir dizisi, bir programı oluşturur.

Diğer bilgiler: "Programlama (yazılım seçeneği)", Sayfa 234

3.8.7 Dosya yönetimi menüsü

Çağrı



- ▶ Ana menüde **Dosya yönetimi** öğesine dokunun
- > Dosya yönetimi için kullanıcı arayüzü görüntülenir

Kısa tanımlama

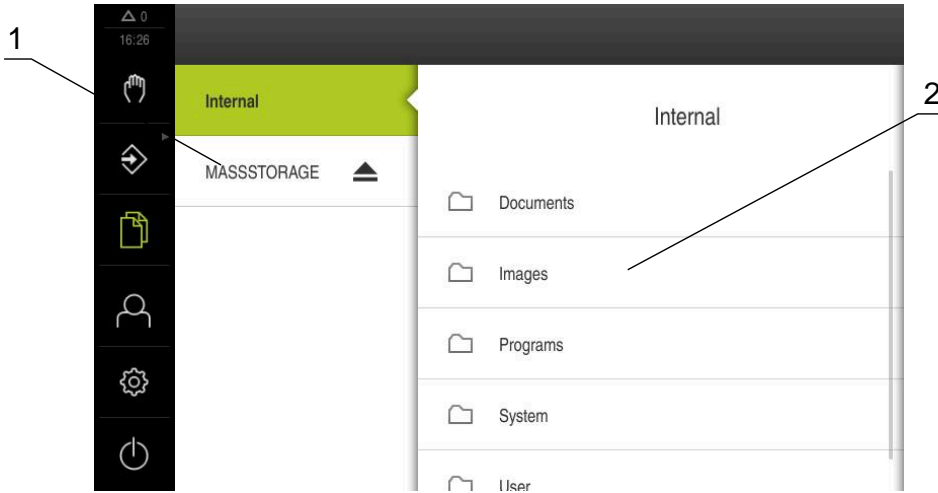

Şekil 9: **Dosya yönetimi** menüsü

- 1 Mevcut kayıt yerlerinin listesi
- 2 Seçilen kayıt yerindeki klasörlerin listesi

Dosya yönetimi menüsünde, cihazının belleğinde saklanan dosyalara genel bir bakış görüntülenir.

Kayıt yerleri listesinde, olası bağlanmış USB yığınsal bellekler (FAT32 formatı) ve mevcut ağ sürücülerini görüntülenir. USB yığınsal bellekler ve ağ sürücülerini, ad veya sürücü tanımlamaları ile birlikte görüntülenir.

Diğer bilgiler: "Dosya yönetimi", Sayfa 152

3.8.8 Kullanıcı giriři menüsü

Çađrı



- ▶ Ana menüde **Kullanıcı giriři** seçeneđine dokunun
- Kullanıcı arayüzü, kullanıcının oturum açması ve oturumu kapatması için görüntülenir.

Kısa tanım

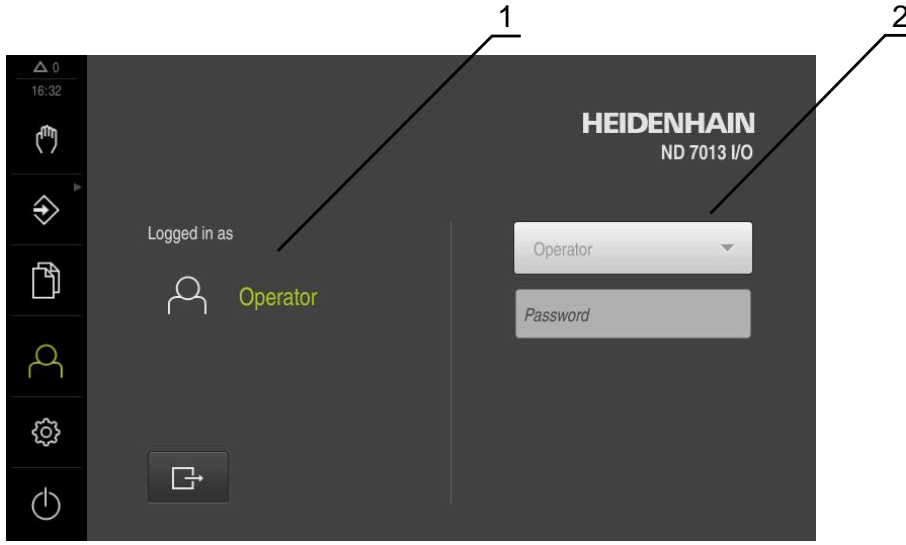

řekil 10: **Kullanıcı giriři** menüsü

- 1 Oturum açan kullanıcı göstergesi
- 2 Kullanıcı giriři

Kullanıcı giriři menüsü, oturum açan kullanıcıyı soldaki sütunda gösterir. Yeni bir kullanıcının oturum açması, sađdaki sütunda görüntülenir.

Başka bir kullanıcının oturum açabilmesi için önceden oturum açmış olan kullanıcının oturumu kapatması gerekir.

Diđer bilgiler: "Kullanıcı giriři ve çıkıřı", Sayfa 24

3.8.9 Ayarlar menüsü

Çağrı



- ▶ Ana menüde **Ayarlar** seçeneğine dokunun
- Cihaz ayarları ile ilgili kullanıcı arayüzü gösterilir.

Kısa tanım

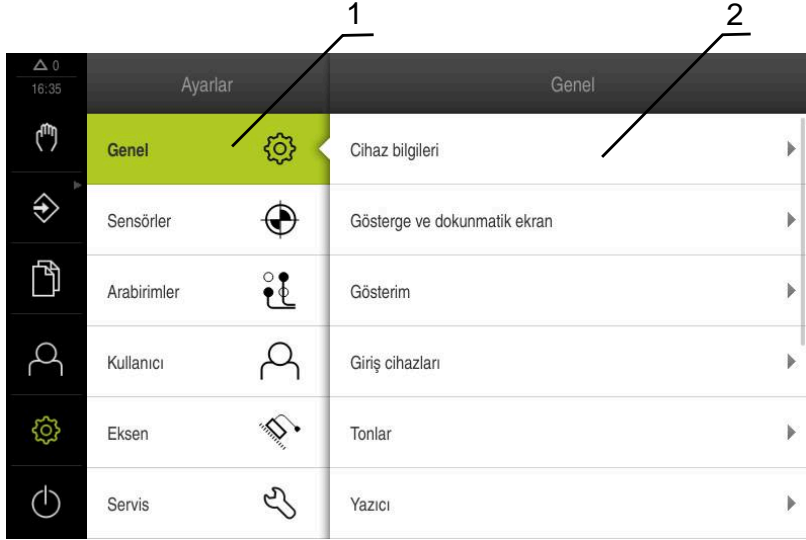

Şekil 11: **Ayarlar** menüsü

- 1 Ayar seçenekleri listesi
- 2 Ayar parametreleri listesi

Ayarlar menüsü, cihazın yapılandırmasıyla ilgili tüm seçenekleri görüntüler. Ayar parametreleriyle cihazınızı kullanım yerinin gerekliliklerine göre uyarlayabilirsiniz.

Diğer bilgiler: "Ayarlar", Sayfa 159

i Cihaz, kullanıcı tarafından kapsamlı veya sınırlı bir şekilde yönetilmeyi veya kumanda edilmeyi belirleyen erişim seviyeleri üzerinden kullanıma sunulmaktadır.

3.8.10 Kapama menüsü

Çağrı



- ▶ Ana menüde **Kapama** seçeneğine dokunun
- > İşletim sisteminin kapatılmasını, enerji tasarruf modunun etkinleştirilmesini ve temizlik modunun etkinleştirilmesini sağlayan kumanda elemanları görüntülenir.

Kısa tanımlama

Kapama menüsü aşağıdaki seçenekleri gösterir:

Kumanda elemanı	Fonksiyon
	Aşağıya hareket ettirin İşletim sistemini kapatır
	Enerji tasarruf modu Ekranı kapatır, işletim sistemini enerji tasarrufu moduna geçirir
	Temizlik modu Ekranı kapatır, işletim sistemi olduğu gibi çalışmaya devam eder

Diğer bilgiler: "ND 7000 Açma ve kapama", Sayfa 23











Diğer bilgiler: "Ekranı temizleme", Sayfa 179

3.9 Pozisyon göstergesi

Pozisyon göstergesinde cihaz tarafından eksen pozisyonları ve varsa yapılandırılan eksenlere yönelik ilave bilgiler gösterilir.

Ayrıca eksenlerin gösterimini birleştirebilir ve mil fonksiyonlarına erişim sağlayabilirsiniz.

3.9.1 Pozisyon göstergesi kumanda elemanları

Sembol	Anlamı
	<p>Eksen tuşu</p> <p>Eksen tuşu fonksiyonları:</p> <ul style="list-style-type: none"> ■ Eksen tuşuna dokunma: Pozisyon değeri için giriş alanını (elle işletim) veya MDI tümcesi diyalogunu (MDI işletimi) açar ■ Eksen tuşunu basılı tutma: Güncel konum sıfır noktası olarak belirlenir ■ Eksen tuşunu sağa doğru çekme: Eksen için kullanılacak fonksiyonların mevcut olması halinde ilgili menüyü açar
	<p>Pozisyon göstergesi, radyal X işleme ekseninin çapını gösterir</p> <p>Diğer bilgiler: "Gösterim", Sayfa 163</p>
	Referans işareti araması başarıyla gerçekleştirildi
	Referans işareti araması gerçekleştirilemedi veya referans işaretleri tespit edilemedi
	<p>Zo eksenini ile Z eksenine birleştirildi. Pozisyon göstergesi her iki pozisyon değerinin toplamını verir</p> <p>Diğer bilgiler: "Eksenlerin birleştirilmesi", Sayfa 41</p>
	Yalnızca Zo eksenini Z eksenine bağlanabilir.
	<p>Seçilen dişli mili dişli kademesi</p> <p>Diğer bilgiler: "Dişli mili için dişli kademesinin ayarlanması", Sayfa 43</p>
	<p>Seçilen dişli kademesiyle mil devir sayısına ulaşılamıyor</p> <p>► Daha yüksek bir dişli kademesi seçin</p>
	<p>Seçilen dişli kademesiyle mil devir sayısına ulaşılamıyor</p> <p>► Daha düşük bir dişli kademesi seçin</p>
	<p>Mil modu CSS (sabit kesim hızı) etkinleştirildi</p> <p>Diğer bilgiler: "Mil modunun ayarlanması", Sayfa 44</p> <p>Sembol yanıp sönüyorsa hesaplanan mil devir sayısı tanımlanan devir sayısı alanının dışındadır. İstenilen kesim hızına ulaşamaz. Mil maksimum veya minimum mil devir sayısı ile dönmeye devam eder</p>

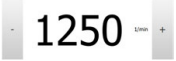
Sembol	Anlamı
	MDI işletiminde ve program akışında eksen üzerine bir ölçü faktörü uygulanır Diğer bilgiler: "Hızlı erişim menüsündeki ayarların uyarlanması", Sayfa 46
1250 <small>1mm</small>	Milin gerçek devir sayısı
	Mil devir sayısının kumanda edilmesi için giriş alanı Diğer bilgiler: "Mil devir sayısının ayarlanması", Sayfa 43

3.9.2 Pozisyon göstergesi fonksiyonları

Eksenlerin birleştirilmesi

Z_o ekseninin görüntüsünü **Z** eksenine bağlayabilirsiniz. Eksenler birleştirildiğinde, pozisyon göstergesi tarafından **Z** eksenine ait pozisyon değeri toplanarak gösterilir.



Z ve **Z_o** eksenleri bağlandığında Program akışı işletim türü bloke edilir.



Diğer tüm eksenleri menüsünde birleştirebilirsiniz.
Diğer bilgiler: "Eksenlerin birleştirilmesi", Sayfa 114

Eksenlerin birleştirilmesi



► Çalışma alanında **Z Z** sağa doğru çekin



► **Birleştir** öğesine dokunun
 > **Zo** ekseni ile **Z** ekseni birleştirilir.



> Birleştirilen eksenlere ilişkin sembol **Z** eksen tuşunun yanında gösterilir.
 > Birleştirilen eksenlere ait pozisyon değeri toplanarak gösterilir.

Eksenlerin ayrılması



► Çalışma alanında **Z Z** sağa doğru çekin



► **Ayr** öğesine dokunun
 > Görüntülenen toplam değer **Z** ekseninde devralınır.
 > **Zo** ekseni 0 olarak ayarlanmıştır.

Örnek: Eksenleri birleştirme

Aşağıdaki grafikte **Z** ve **Zo** eksenleri bağlanmadan önceki, bağlanma sırasındaki ve sonrasındaki konum değerleri gösterilmektedir.

Xø	19.250		Xø	19.250		Xø	19.250
Zo	-5.000	Zo	Zo	0.000	Zo	Zo	0.000
Z	-10.000	Z	Z	-15.000	Z	Z	-15.000

Zo ve **Z** eksenleri birleştirilmemiştir.

Zo, Z eksenine bağlanmıştır.
 Her iki eksenin toplamı **Z** olarak görüntülenir.

Zo, Z ekseninden ayrılmıştır.
 Toplam hala **Z** ekseninde görüntülenir.
Zo ekseni sıfıra ayarlanmıştır.

Mil devir sayısının ayarlanması

i Aşağıdaki bilgiler sadece tanım numarası 1089179-xx olan cihazlar için geçerlidir.

Bağlı takım tezgahı yapılandırmasına bağlı olarak mil devir sayısını kumanda edebilirsiniz.

- ▶ Gerekirse mil devir sayısı göstergesinden giriş alanına geçiş yapmak için göstergelyi sağa çekin
- ▶ **Mil devir sayısı** giriş alanı görüntülenir.
- ▶ **+** veya **-** seçeneklerine dokunarak veya bunları basılı tutarak mili istenen devir sayısına ayarlayın veya
- ▶ **Mil devir sayısı** giriş alanına dokunun
- ▶ İstenilen değeri girin
- ▶ Girişi **RET** ile onaylayın
- ▶ Girilen mil devir sayısı cihaz tarafından nominal değer olarak alınır ve kumanda edilir.
- ▶ Gerçek mil devir sayısı göstergesine dönmek için giriş alanını sola çekin

1250



Dişli mili için dişli kademesinin ayarlanması

i Aşağıdaki bilgiler sadece tanım numarası 1089179-xx olan cihazlar için geçerlidir.

Takım tezgahınızda bir dişli mili kullanılıyorsa kullanılan dişli kademesini seçebilirsiniz.

i Dişli kademelerinin seçimi harici bir sinyal üzerinden de kumanda edilebilir.
Diğer bilgiler: "Mil S", Sayfa 106

- S** ▶ Çalışma alanında **S eksen tuşunu** sağa doğru çekin
- ⚙️** ▶ **Dişli kademesi** öğesine dokunun
- ▶ **Dişli kademesini ayarla** diyalogu görüntülenir.
- ▶ İstedığınız dişli kademesine dokunun
- ✓** ▶ **Onayla** öğesine dokunun
- ▶ Seçilen dişli kademesi yeni değer olarak devralınır.
- ⚙️** ▶ **S eksen tuşunu** sola doğru çekin
- ▶ Seçilen dişli kademesine ilişkin sembol **S eksen tuşunun** yanında gösterilir.

i Seçilen dişli kademesi ile istediğiniz mil devir sayısına ulaşamıyorsa dişli kademesi için yukarı ok sembolü (daha yüksek dişli kademesi) veya aşağı ok sembolü (daha düşük dişli kademesi) görüntülenir.

Mil modunun ayarlanması



Aşağıdaki bilgiler sadece tanım numarası 1089179-xx olan cihazlar için geçerlidir.

Cihazın mil modu olarak standart devir sayısı modunu mu **CSS** (sabit kesim hızı) modunu mu kullanacağına karar verebilirsiniz.

Cihaz tarafından **CSS** mil modundayken mil devir sayısı, döner alet kesim hızının malzeme geometrisinden bağımsız olarak sabit kalacağı şekilde belirlenir.

CSS mil modunun etkinleştirilmesi



- ▶ Çalışma alanında **S eksen tuşunu** sağa doğru çekin



- ▶ **CSS modu** ögesine dokunun
- ▶ **CSS'yi etkinleştir** diyalogu görüntülenir.
- ▶ **Maksimum mil dev. say.** değerini girin



- ▶ **Onayla** ögesine dokunun
- ▶ **CSS** mil modu etkinleştirilir.
- ▶ Mil hızı **m/dk** birimiyle gösterilir.
- ▶ **S eksen tuşunu** sola doğru çekin



- ▶ **CSS** mil moduna ilişkin sembol **S eksen tuşunun** yanında gösterilir.

Devir sayısı modunun etkinleştirilmesi



- ▶ Çalışma alanında **S eksen tuşunu** sağa doğru çekin



- ▶ **Devir sayısı modu** ögesine dokunun
- ▶ **Devir sayısı mod. etkinleştir** diyalogu görüntülenir.
- ▶ **Maksimum mil dev. say.** değerini girin



- ▶ **Onayla** ögesine dokunun
- ▶ Devir sayısı modu etkinleştirilir.
- ▶ Mil hızı **1/dk** birimiyle gösterilir.
- ▶ **S eksen tuşunu** sola doğru çekin

3.10 Durum çubuğu



Durum çubuğu ve opsiyonel OEM çubuğu **Programlama** menüsünde bulunmaz.

Durum çubuğunda cihaz, besleme ve işlem hızını gösterir. Ayrıca durum çubuğunun kumanda elemanlarıyla referans noktası ve alet tablosuna ve aynı şekilde kronometre ve hesap makinesi yardımcı programlarına doğrudan erişiminiz olur.

3.10.1 Durum çubuğunun kumanda elemanları

Durum çubuğunda aşağıdaki kumanda elemanları kullanıma sunulur:

Kumanda elemanı	Fonksiyon
	<p>Hızlı erişim menüsü</p> <p>Doğrusal değerler ve açı değerleri için birim ayarı, ölçü faktörü yapılandırması, radyal işleme eksenleri için pozisyon göstergesi yapılandırması; dokunarak hızlı erişim menüsünü açabilirsiniz</p> <p>Diğer bilgiler: "Hızlı erişim menüsündeki ayarların uyarlanması", Sayfa 46</p>
	<p>Referans noktası tablosu</p> <p>Güncel referans noktasının göstergesi; dokunmak, referans noktası tablosunu açar</p> <p>Diğer bilgiler: "Referans noktası tablosunun oluşturulması", Sayfa 148</p>
	<p>Alet tablosu</p> <p>Güncel aletin göstergesi; dokunmak, alet tablosunu açar</p> <p>Diğer bilgiler: "Alet tablosunun oluşturulması", Sayfa 145</p>
	<p>Kronometre</p> <p>Start/stop fonksiyonlu s:dd:ss formatında zaman göstergesi</p> <p>Diğer bilgiler: "Kronometre", Sayfa 48</p>
	<p>Hesaplayıcı</p> <p>En önemli matematiksel formüllerin yer aldığı hesaplayıcı, devir sayısı hesaplayıcı ve konik hesaplayıcı</p> <p>Diğer bilgiler: "Hesaplayıcı", Sayfa 48</p>
	<p>Besleme hızı</p> <p>En hızlı doğrusal eksenin güncel besleme hızı göstergesi</p> <p>Tüm doğrusal eksenler duruyorsa en hızlı rotasyon ekseninin besleme hızı gösterilir</p>
	<p>Ek fonksiyonlar</p> <p>Elle işletimdeki ek fonksiyonlar</p> <p>Diğer bilgiler: "Elle işletimdeki ek fonksiyonlar", Sayfa 49</p>
	<p>MDI tümcesi</p> <p>MDI işletiminde işleme tümcelerinin oluşturulması</p>

3.10.2 Hızlı erişim menüsündeki ayarların uyarlanması

Hızlı erişim menüsüyle aşağıdaki ayarları uyarlayabilirsiniz:



Hızlı erişim menüsündeki ayarların her birinin kullanılabilirliği oturum açmış olan kullanıcıya bağlıdır.

- Doğrusal değerler için birim (**Milimetre** veya **İnç**)
- Açı değerleri için birim (**Radyan**, **Ondalık derece** veya **Derece-dak-sn**)
- **Radyal işleme eksenleri** (**Yarıçap** veya **Çap**) göstergesi
- Bir **MDI tümcesinin** veya **program tümcesinin** işlenmesi sırasında, kaydedilen pozisyon ile çarpılan **Ölçü faktörü**

Birimlerin ayarlanması

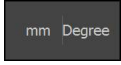

- ▶ Durum çubuğunda **Hızlı erişim menüsü** ögesine dokunun
- ▶ İsteddiğiniz **Lineer değerler birimi**'ni seçin
- ▶ İstediğini **Açı değerleri birimi**'ni seçin
- ▶ Hızlı erişim menüsünü kapatmak için **Kapat** seçeneğine dokunun
- ▶ Seçilen birimler **Hızlı erişim menüsü** seçeneğinde görüntülenir.



Radyal işleme eksenleri göstergesini etkinleştirin

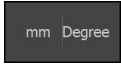

- ▶ Durum çubuğunda **Hızlı erişim menüsü** ögesine dokunun
- ▶ İsteddiğiniz seçeneği belirleyin
- ▶ Hızlı erişim menüsünü kapatmak için **Kapat** ögesine dokunun



- ▶ **Çap** seçeneği belirlendiyse pozisyon göstergesinde ilgili sembol görüntülenir.

Ölçü faktörü öğesini etkinleştirin

Ölçü faktörü, bir **MDI tümcesinin** veya **program tümcesinin** işlenmesi sırasında, tümcede kaydedilen pozisyon ile çarpılır. Böylece bir **MDI tümcesi** veya **program tümcesini**, tümceyi değiştirmeye gerek olmadan bir veya daha çok eksen de yansıtabilir veya ölçeklendirebilirsiniz.

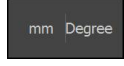

- ▶ Durum çubuğunda **Hızlı erişim menüsü** öğesine dokunun
- ▶ İsteddiğiniz ayara gitmek için görünümü sola doğru çekin
- ▶ **Ölçü faktörü** öğesini **ON/OFF** kaydırma tuşuyla etkinleştirin
- ▶ Her bir eksen için istediğiniz **Ölçü faktörü** değerini girin
- ▶ Her bir girişi **RET** ile onaylayın
- ▶ Hızlı erişim menüsünü kapatmak için **Kapat** öğesine dokunun



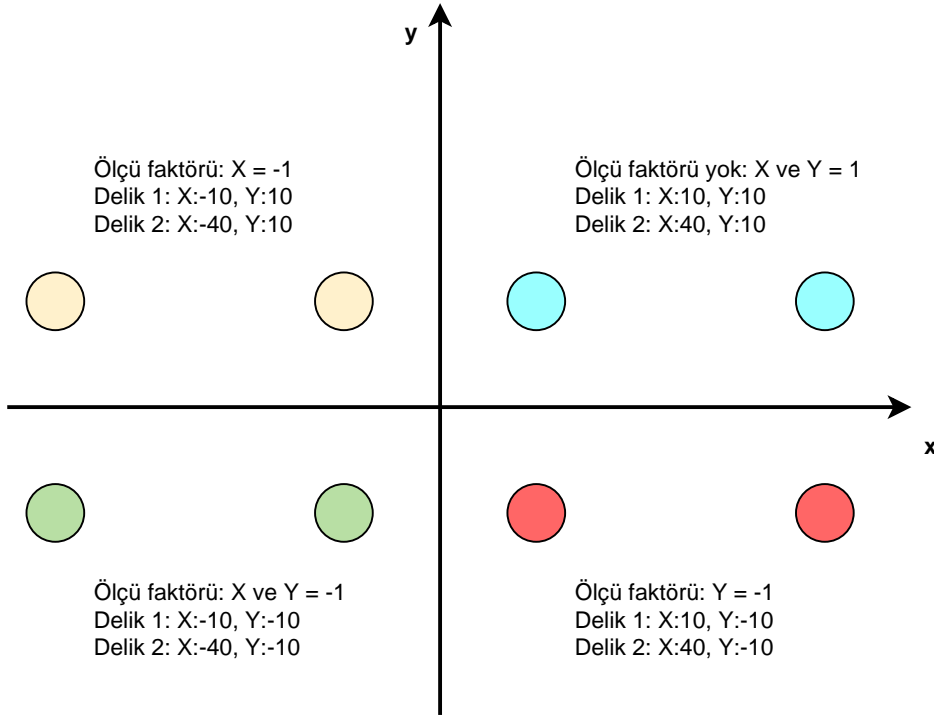

- > Ölçü faktörü $\neq 1$ etkinleştirilmişse pozisyon göstergesinde ilgili sembol görüntülenir.

Örnek: Yansıtma için ölçü faktörü uygulayın

3.10.3 Kronometre

İşlem sürelerinin vb. ölçümü için cihaz, durum çubuğunda bir kronometre sunar. s:dd:ss formatındaki kronometre normal bir kronometre prensibine göre çalışır, geçen süreyi ölçer.

Kumanda elemanı	Fonksiyon
	Başlat Zaman ölçümünü başlatır veya Pause sonrasında devam eder
	Pause Zaman ölçümünü durdurur
	Dur Zaman ölçümünü durdurur ve 0:00:00 olarak geri alır

3.10.4 Hesaplayıcı

Cihaz, hesaplamalar için durum çubuğunda çeşitli hesaplayıcılar sunar. Sayı değerlerinin girişi için normal bir hesap makinesinde olduğu gibi sayısal tuşları kullanabilirsiniz.

Hesaplayıcı	Fonksiyon
Standart	En önemli matematiksel fonksiyonları içerir
Devir sayısı hesaplayıcı	<ul style="list-style-type: none"> ▶ Önceden verilen alanlara Çap (mm) ve Kesme hızı (m/dk) değerlerini girin > Devir sayısı otomatik olarak hesaplanır.
Koni hesaplayıcı	<ul style="list-style-type: none"> ▶ Önceden verilen alanlara D1, D2 ve L girin > Açı otomatik olarak hesaplanır. > Koni grafiksel olarak gösterilir.

3.10.5 Elle işletimdeki ek fonksiyonlar



- ▶ Ek fonksiyonları açmak için durum çubuğunda **Ek fonksiyonlar** ögesine dokunun

Aşağıdaki kumanda elemanları mevcuttur:

Kumanda elemanı	Fonksiyon
	Referans işaretleri Referans işareti arama işleminin başlatılması Diğer bilgiler: "Referans işareti aramanın açılması", Sayfa 117
	Referans noktaları Referans noktalarının belirlenmesi Diğer bilgiler: "Referans noktalarının kazanması", Sayfa 149
	Takım verileri Aletlerin ölçülmesi (kazıma) Diğer bilgiler: "Aleti ölçme", Sayfa 146

3.11 OEM çubuğu



Durum çubuğu ve opsiyonel OEM çubuğu **Programlama** menüsünde bulunmaz.

İsteğe bağlı OEM çubuğuyla yapılandırmaya bağlı olarak bağlı durumdaki takım tezgahının fonksiyonlarını kumanda edebilir.

3.11.1 OEM menüsü kumanda elemanları



OEM çubuğundaki mevcut kumanda elemanları cihaz konfigürasyonuna ve bağlı durumdaki takım tezgahına bağlıdır.

Diğer bilgiler: "OEM menüsü yapılandırma", Sayfa 120

OEM menüsü içerisinde tipik olarak aşağıdaki kumanda elemanları kullanıma sunulur:

Kumanda elemanı	Fonksiyon
	Sekmeye dokunulduğunda OEM çubuğu açılır veya kapatılır
	Logo Konfigüre edilmiş OEM logosunu gösterir
	Mil devir sayısı Mil devir sayısı için bir veya daha fazla varsayılan değer gösterir Diğer bilgiler: "Mil devir sayısı için nominal değerlerin yapılandırılması", Sayfa 122

3.11.2 OEM menüsü fonksiyonlarını açma



OEM çubuğundaki mevcut kumanda elemanları cihaz konfigürasyonuna ve bağlı durumdaki takım tezgahına bağlıdır.

Diğer bilgiler: "OEM menüsü yapılandırma", Sayfa 120

OEM çubuğundaki kumanda elemanları ile özel fonksiyonları kumanda edebilirsiniz, ör. mile yönelik fonksiyonlar.

Diğer bilgiler: "Özel fonksiyonların yapılandırılması", Sayfa 124

Mil devir sayısının belirlenmesi



- ▶ OEM çubuğunda istediğiniz **Mil devri** alanına dokunun
- ▶ Cihaz, yüklenmemiş mil durumunda bağlı takım tezgahının seçilen mil devrine eriştiği gerilim değerini belirler.

Mil devir sayısının programlanması



- ▶ Mili dokunarak veya + veya - seçeneklerini tutarak istenen devir sayısına ayarlayın



- ▶ OEM çubuğunda istenen alanı **Mil devri** tutun
- ▶ Alanın arka plan rengi yeşil olarak gösterilir.
- ▶ Güncel mil devir sayısı cihaz tarafından nominal değer olarak alınır ve **Mil devri** alanında gösterilir.

3.12 Mesajlar ve sesli geri bildirim

3.12.1 Mesajlar

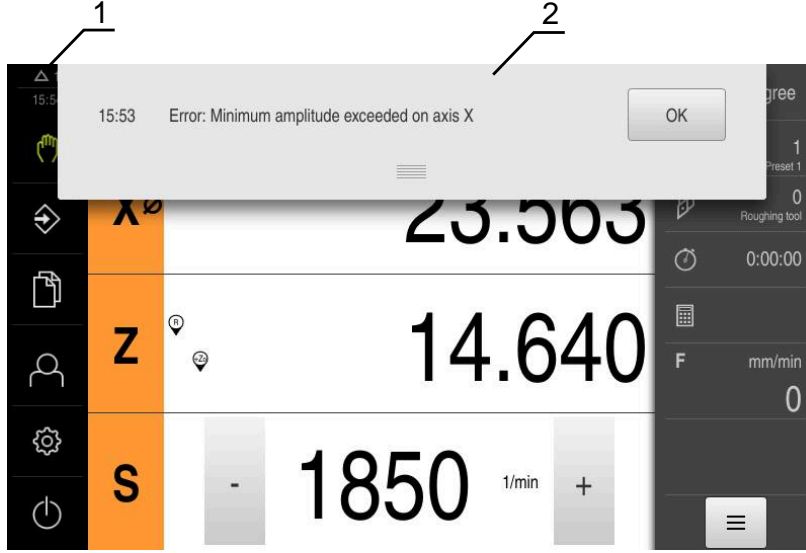

Şekil 12: Çalışma alanında mesajların gösterimi

- 1 Mesajların gösterge alanı
- 2 Mesajların listesi

Çalışma alanının üst kenarında bulunan mesajlar örn. kullanım hatası veya tamamlanmamış işlemler sebebiyle tetiklenebilir.

Mesajlar, ortaya çıkma sebepleriyle birlikte veya **Mesajlar** gösterge alanına dokunularak ekran koruyucunun sol üst kenarında gösterilir.

Mesajları açma



- ▶ **Mesajlar** ögesine dokunun
- > Mesaj listesi açılır.

Gösterge alanının uyarlanması



- ▶ Mesaj gösterim alanını büyütmek için **tutacağı** aşağıya doğru çekin
- ▶ Mesaj gösterim alanını küçültmek için **tutacağı** yukarıya doğru çekin
- ▶ Gösterge alanını kapatmak için **Tutacak** aracını ekranından dışarıya, yukarı doğru sürükleyin
- > Kapatılmayan mesajların sayısı **Mesajlar** bölümünde görüntülenir.

Mesajları kapatma

Mesajların içeriğine bağlı olarak mesajları aşağıdaki kumanda elemanları ile kapatabilirsiniz:



- Bilgilendirici bir mesajı kapatmak için **Kapat** ögesine dokunun
- > Mesaj artık görüntülenmez.

veya

- Uygulamaya etki edebilecek bir mesajı kapatmak için **OK** ögesine dokunun
- > Gerekli olması halinde mesaj uygulama tarafından dikkate alınır.
- > Mesaj artık görüntülenmez.

3.12.2 Asistan

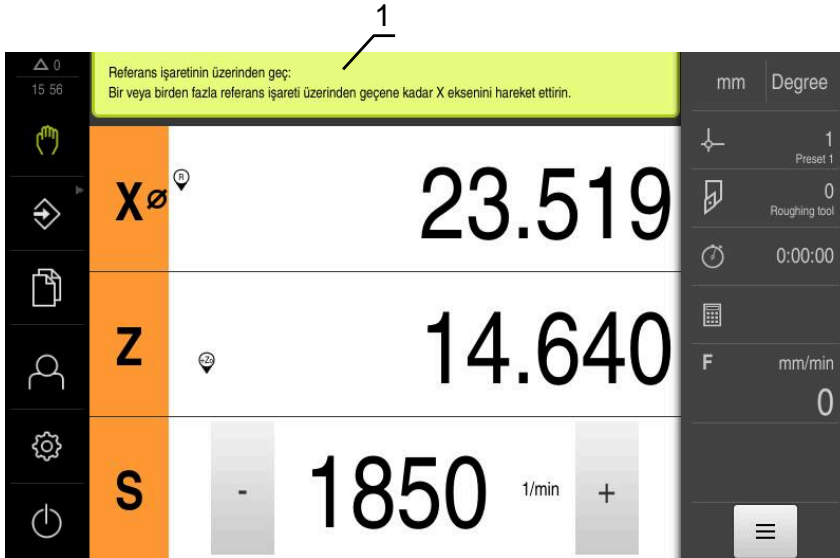

Şekil 13: Uygulama adımları sırasında asistanların desteği

1 Asistan (örnek)

Asistan, işlem adımlarını ve programları işlerken veya öğrenme işlemlerini gerçekleştirirken sizi destekler.

Asistanın aşağıdaki kumanda elemanları işlem adımına veya işleme bağlı olarak görüntülenir.



- Son çalışma adımına geri dönmek veya işlemi tekrarlamak için **Geri al** seçeneğine dokunun



- Görüntülenen çalışma adımlarını onaylamak için **Onayla** seçeneğine dokunun
- > Asistan bir sonraki adıma geçer veya işlemi sonlandırır.



- Bir sonraki göstergeye geçmek için **Sonraki** seçeneğine dokunun



- Bir önceki göstergeye geçmek için **Önceki** seçeneğine dokunun



- Asistanı kapatmak için **Kapat** seçeneğine dokunun

3.12.3 Sesli geri bildirim

Kullanım eylemlerini, tamamlanan işlemleri veya arızaları sinyal vermek için cihaz, akustik geri bildirimler verebilir.

Mevcut tonlar konu alanları için bir araya getirilmiştir. Tonlar, bir konu alanının içerisinde birbirlerinden ayırt edilir.

Sesli geri bildirim ayarlarını **Ayarlar** menüsünde belirleyebilirsiniz.

Diğer bilgiler: "Tonlar", Sayfa 165

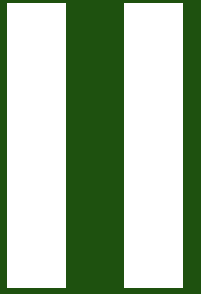

**OEM ve kuruluma
ilişkin bilgiler**

Genel bakış

Dokümantasyonun bu bölümü, OEM ve kurulum kullanıcısının cihazı işleme alabilmesi ve kurabilmesi için önemli noktalar içerir.

İçindekiler

1	Taşıma ve depolama.....	60
1.1	Genel bakış.....	61
1.2	Cihazı ambalajından çıkarma.....	61
1.3	Teslimat kapsamı ve aksesuar.....	61
1.3.1	Teslimat kapsamı.....	61
1.3.2	Aksesuar.....	62
1.4	Nakliye hasarı söz konusu olduğunda.....	63
1.5	Tekrar ambalajlama ve depolama.....	64
1.5.1	Cihazın ambalajlanması.....	64
1.5.2	Cihazın depolanması.....	64
2	Montaj.....	65
2.1	Genel bakış.....	66
2.2	Cihazın birleştirilmesi.....	66
2.2.1	Single-Pos ayak üzerine montaj.....	67
2.2.2	Duo-Pos ayak üzerine montaj.....	68
2.2.3	Multi-Pos ayak üzerine montaj.....	69
2.2.4	Multi-Pos tutucu üzerine montaj.....	70
3	Kurulum.....	71
3.1	Genel bakış.....	72
3.2	Genel uyarılar.....	72
3.3	Cihaza genel bakış.....	73
3.4	Ölçüm cihazlarının bağlanması.....	75
3.5	Şalt girişlerinin ve çıkışlarının kablolanması.....	76
3.6	Giriş cihazlarının bağlanması.....	80
3.7	Ağ çevre biriminin bağlanması.....	80
3.8	Şebeke geriliminin bağlanması.....	81
4	İşletime alma.....	82
4.1	Genel bakış.....	83
4.2	İşletime almak için oturum açılması.....	83
4.2.1	Kullanıcının oturum açması.....	83
4.2.2	Başlatma işleminden sonra referans işareti arama işleminin uygulanması.....	84
4.2.3	Dil ayarlama.....	84
4.2.4	Şifrenin değiştirilmesi.....	85
4.3	İşletime alma adımları.....	85
4.4	Uygulama seçme.....	87
4.5	Temel ayarlar.....	88
4.5.1	Yazılım Seçenekleri ögesini etkinleştirin.....	88
4.5.2	Tarih ve saat ayarının yapılması.....	91
4.5.3	Birimlerin ayarlanması.....	91
4.6	Eksenleri yapılandırma.....	93
4.6.1	Eksenlerin konfigürasyonu ile ilgili temel bilgiler.....	93
4.6.2	Tipik ölçüm cihazlarına genel bakış.....	94
4.6.3	EnDat arayüzüne sahip ölçüm cihazları için eksenleri yapılandırma.....	95
4.6.4	1 V _{SS} veya 11 µA _{SS} arayüzüne sahip ölçüm cihazları için eksenlerinyapılandırılması....	96
4.6.5	Hata kompanzasyonunun uygulanması.....	100

4.6.6	Mili yapılandırma.....	105
4.6.7	Kumanda fonksiyonları.....	112
4.6.8	Eksenlerin birleştirilmesi.....	114
4.6.9	Çap eksenine.....	115
4.6.10	Referans işaretleri.....	116
4.7	M fonksiyonlarının yapılandırılması.....	117
4.7.1	Standart M fonksiyonları.....	118
4.7.2	Üreticiye özel M fonksiyonları.....	118
4.8	OEM alanı.....	119
4.8.1	Dokümantasyon ekleme.....	119
4.8.2	Başlangıç ekranı ekleme.....	120
4.8.3	OEM menüsü yapılandırma.....	120
4.8.4	Göstergenin uyarlanması.....	126
4.8.5	Program uygulamasını uyarlama.....	126
4.8.6	Hata mesajlarının uyarlanması.....	127
4.8.7	OEM ayarlarının yedeklenmesi ve geri yüklenmesi.....	129
4.8.8	Cihazın ekran kayıtları için yapılandırılması.....	130
4.9	Verilerin yedeklenmesi.....	131
4.9.1	Yapılandırma dosyalarını kaydet.....	131
4.9.2	Kullanıcı dosyalarını yedekle.....	132

5 Ayarlama..... 133

5.1	Genel bakış.....	134
5.2	Ayarlama için oturum açma.....	134
5.2.1	Kullanıcının oturum açması.....	134
5.2.2	Başlatma işleminden sonra referans işareti arama işleminin uygulanması.....	135
5.2.3	Dil ayarlama.....	135
5.2.4	Şifrenin değiştirilmesi.....	136
5.3	Münferit kurulum adımları.....	137
5.3.1	Temel ayarlar.....	137
5.3.2	Düzenleme işlemlerini hazırlama.....	145
5.4	Yapılandırma dosyalarını kaydet.....	150
5.5	Kullanıcı dosyalarını yedekle.....	151

6 Dosya yönetimi..... 152

6.1	Genel bakış.....	153
6.2	Dosya tipleri.....	154
6.3	Klasörlerin ve dosyaların yönetilmesi.....	154
6.4	Dosyaların görüntülenmesi.....	156
6.5	Dosyaların dışa aktarılması.....	157
6.6	Dosyaların içe aktarılması.....	157

7 Ayarlar..... 159

7.1	Genel bakış.....	160
7.2	Genel.....	161
7.2.1	Cihaz bilgileri.....	161
7.2.2	Gösterge ve dokunmatik ekran.....	162
7.2.3	Gösterim.....	163
7.2.4	Simülasyon penceresi.....	164
7.2.5	Kullanıcı arayüzü.....	165
7.2.6	Tonlar.....	165
7.2.7	Yazıcı.....	166
7.2.8	Telif hakları.....	166

7.2.9	Servis bilgileri.....	166
7.2.10	Dokümantasyon.....	166
7.3	Arabirimler.....	167
7.3.1	USB.....	167
7.3.2	Aklar (kumanda fonksiyonları).....	167
7.3.3	Pozisyona bağlı kumanda fonksiyonları.....	167
7.4	Kullanıcı.....	169
7.4.1	OEM.....	169
7.4.2	Setup.....	170
7.4.3	Operator.....	171
7.5	Eksen.....	172
7.5.1	Bilgi.....	174
7.6	Servis.....	175
7.6.1	Aygıt yazılımı bilgileri.....	176

8 Servis ve bakım..... 178

8.1	Genel bakış.....	179
8.2	Temizlik.....	179
8.3	Bakım planı.....	180
8.4	Tekrar işleme alma.....	180
8.5	Aygıt yazılımının güncellenmesi.....	180
8.6	Ölçüm cihazlarının teşhisi.....	182
8.6.1	1 V _{SS} /11 µA _{SS} arayüzüne sahip ölçüm cihazı teşhisi.....	182
8.6.2	EnDat arayüzüne sahip ölçüm cihazı teşhisi.....	184
8.7	Dosya ve ayarların geri yüklenmesi.....	186
8.7.1	OEM'ye özgü klasör ve dosyaların tekrar oluşturulması.....	186
8.7.2	Kullanıcı dosyalarını tekrar oluştur.....	187
8.7.3	Konfigürasyonu geri yükleyin.....	188
8.8	Tüm ayarları sıfırla.....	189
8.9	Teslimat durumuna sıfırla.....	189

9 Sökme ve imha etme..... 190

9.1	Genel bakış.....	191
9.2	Sökme.....	191
9.3	İmha etme.....	191

10 Teknik veriler..... 192

10.1	Genel bakış.....	193
10.2	Cihaz verileri.....	193
10.3	Cihaz ve bağlantı ölçüleri.....	195
10.3.1	Single-Pos ayağı ile cihaz ölçüleri.....	197
10.3.2	Duo-Pos ayağıyla cihaz ölçüleri.....	198
10.3.3	Multi-Pos ayağıyla cihaz ölçüleri.....	198
10.3.4	Multi-Pos tutucuyla cihaz ölçüleri.....	199

1

Taşıma ve depolama

1.1 Genel bakış

Bu bölüm; cihazın taşınması, depolanması, teslimat kapsamı ve aksesuarları ile ilgili bilgiler içerir.



Aşağıdaki adımlar sadece teknik personel tarafından gerçekleştirilebilir.

Diğer bilgiler: "Personelin nitelikleri", Sayfa 15

1.2 Cihazı ambalajından çıkarma

- ▶ Ambalaj kartonunu üstten açın
- ▶ Ambalaj malzemesini çıkarın
- ▶ İçeriği çıkarın
- ▶ Teslimatın eksiksiz olup olmadığını kontrol edin
- ▶ Teslimatta nakliyeden kaynaklı hasar olup olmadığını kontrol edin

1.3 Teslimat kapsamı ve aksesuar

1.3.1 Teslimat kapsamı

Teslimat aşağıdaki öğeleri içermektedir:

Tanım	Açıklama
Ek (isteğe bağlı)	İşletim kılavuzunda ve gerekliyse kurulum kılavuzunda yer alan ilgili içeriklere yönelik tamamlayıcı bilgiler içerir veya bunların yerine geçer
İşletim kılavuzu	İşletim kılavuzunun bir bellek ortamında sunulan mevcut dillerde hazırlanmış PDF çıktısı
Cihaz	Pozisyon göstergesi ND 7000
Kurulum kılavuzu	Kurulum kılavuzunun mevcut dillerdeki basılı çıktısı
Single-Pos ayak	Sabit montaj için ayak, 20° eğim, 50 mm x 50 mm sabitleme deliği deseni

1.3.2 Aksesuar

i Yazılım seçenekleri cihazda bir lisans anahtarı üzerinden etkinleştirilmelidir. İlgili donanım bileşenleri ancak, ilgili yazılım seçeneği etkinleştirildikten sonra kullanılabilir.

Diğer bilgiler: "Yazılım Seçenekleri ögesini etkinleştirin", Sayfa 88

Aşağıda belirtilen aksesuarlar isteğe bağlı olarak HEIDENHAIN üzerinden sipariş edilebilir:

Aksesuar	Tanım	Tanım	ID
İşletim için			
	ND 7000 PGM yazılım seçeneği	Aletlerin üretilmesi için kısmi programların girilmesi, zaman sınırlamalı test sürümü (60 günlük)	1089225-52
	ND 7000 PGM yazılım seçeneği	Aletlerin üretilmesi için kısmi programların girilmesi	1089225-02
	ND 7000 RD Trial yazılım seçeneği	Radyal ve hızlı radyal matkap makinele- rinin desteklenmesi, zaman sınırlamalı test sürümü (60 günlük)	1089225-51
	ND 7000 RD yazılım seçene- ği	Radyal ve hızlı radyal matkap tezgahla- rının desteklenmesi	1089225-01
Kurulum için			
	Bağlantı kablosu	Bağlantı kablosu için bkz. "HEIDENHAIN ürünleri için kablolar ve konnektörler" broşürü	---
	Güç kablosu	Avrupa elektrik fişli güç kablosu (F tipi), 3 m uzunluğunda	223775-01
	USB bağlantı kablosu	USB bağlantı kablosu, soket tipi B üzeri- ne soket tipi A	354770-xx
Montaj için			
	Duo-Pos ayak	Sabit montaj için ayak, 20° veya 45° eğim, 50 mm x 50 mm sabitleme deliği deseni	1089230-06
	Montaj çerçevesi	QUADRA-CHEK 2000, GAGE-CHEK 2000 ve ND 7000 takip eden elektro- niklerin bir panele monte edilmesi için montaj çerçevesi	1089208-01
	Montaj kolu	Bir makineye sabitlenmesi için montaj kolu	1089207-01
	Multi-Pos ayak	Kademesiz eğilebilen montaj için ayak, 90° eğme alanı, 50 mm x 50 mm sabit- leme deliği deseni	1089230-07
	Multi-Pos tutucu	Cihazın bir kol üzerine sabitlenmesi için tutucu, kademesiz olarak eğilebilir, 90° eğme alanı, 50 mm x 50 mm sabitleme deliği deseni	1089230-08

Aksesuar	Tanım	Tanım	ID
	Single-Pos ayak	Sabit montaj için ayak, 20° eğim, 50 mm x 50 mm sabitleme deliği deseni	1089230-05

1.4 Nakliye hasarı söz konusu olduğunda

- ▶ Hasarı nakliyeciyeye onaylatın
- ▶ Ambalaj malzemelerini inceleme için saklayın
- ▶ Göndereni hasar konusunda bilgilendirin
- ▶ Yedek parçalarla ilgili olarak satıcı veya makine üreticisi ile irtibata geçin



Bir taşıma hasarı durumunda:

- ▶ Ambalaj malzemelerini inceleme için saklayın
- ▶ HEIDENHAIN veya makine üreticisi ile irtibata geçin

Bu husus yedek parça taleplerindeki taşıma hasarları için de geçerlidir.

1.5 Tekrar ambalajlama ve depolama

Cihazı, burada belirtilen koşullar uyarınca ve ihtiyatlı bir şekilde ambalajlayın ve depolayın.

1.5.1 Cihazın ambalajlanması

Tekrar yapılan ambalajlama, orijinal ambalajlamaya mümkün olduğunca benzer olmalıdır.

- ▶ Tüm montaj parçalarını ve toz koruma kapaklarını cihaz teslim edildiğinde takılı olduğu gibi cihaza takın veya ambalajlandığı gibi yeniden ambalajlayın
- ▶ Cihazı
 - taşıma sırasında darbe ve sarsıntıların önümleneceği
 - toz ve nemin içine giremeyeceği şekilde ambalajlayın
- ▶ Birlikte teslim edilen tüm aksesuar parçalarını ambalaja yerleştirin
Diğer bilgiler: "Teslimat kapsamı ve aksesuar", Sayfa 61
- ▶ Teslimat sırasında ürün ile birlikte gönderilen tüm belgeleri de ekleyin
Diğer bilgiler: "Dokümantasyonun saklanması ve devredilmesi", Sayfa 11



Cihazın onarım için müşteri hizmetlerine geri gönderilmesi:

- ▶ Cihazı aksesuar, ölçüm cihazları ve çevre birimi cihazları olmadan geri gönderin

1.5.2 Cihazın depolanması

- ▶ Cihazı yukarıda açıklandığı şekilde ambalajlayın
- ▶ Çevre koşulları ile ilgili düzenlemeleri dikkate alın
Diğer bilgiler: "Teknik veriler", Sayfa 192
- ▶ Her taşımadan ve uzun vadeli depolamadan sonra cihazda hasar olup olmadığını kontrol edin

2

Montaj

2.1 Genel bakış

Bu bölümde cihazın montajı açıklanmaktadır. Burada, cihazın ayaklar veya tutucular üzerine ne şekilde usulüne uygun şekilde monte edileceğine ilişkin talimatları bulabilirsiniz.

i Aşağıdaki adımlar sadece teknik personel tarafından gerçekleştirilebilir.
Diğer bilgiler: "Personelin nitelikleri", Sayfa 15

2.2 Cihazın birleştirilmesi

Genel montaj açıklamaları

Montaj modelleri için yuva, cihazın arka tarafında bulunur. Sabitleme deliği deseni 50 mm x 50 mm'lik tramına uygundur.

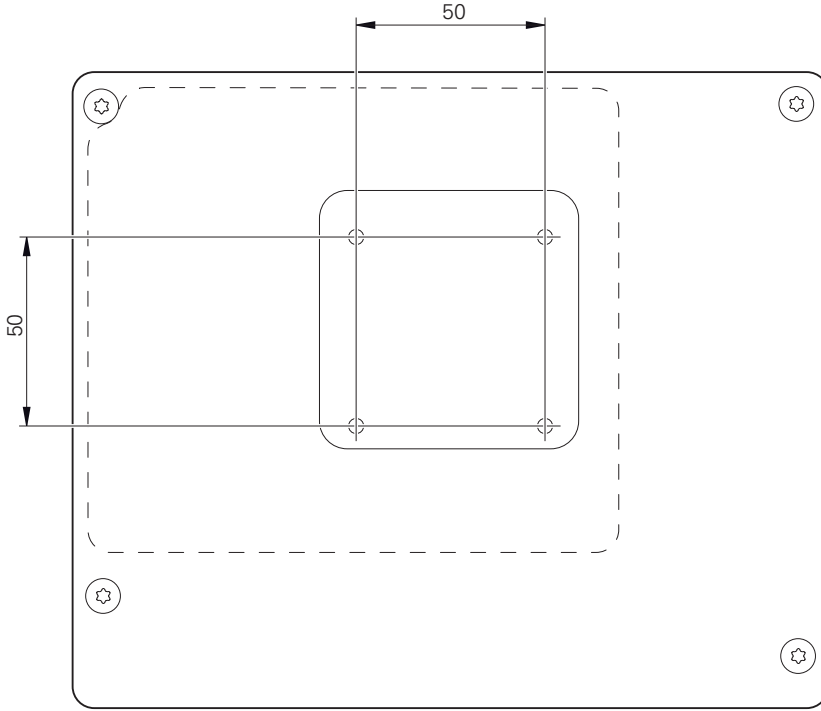

Şekil 14: Cihaz arka tarafının boyutları

Montaj şekillerinin cihaza sabitlenmesi ile ilgili malzeme aksesuar ile birlikte verilmiştir.

Ayrıca ihtiyacınız olacaklar:

- Tornavida Torx T20
- Tornavida Torx T25
- Alyan anahtarı SW 2,5 (Duo-Pos standart ayak)
- Platforma sabitleme malzemesi

i Cihaz, amacına uygun kullanımı için bir ayağa veya tutucuya monte edilmiş olmalıdır.

2.2.1 Single-Pos ayak üzerine montaj

Single-Pos ayağı 20° eğimle cihaza vidalayabilirsiniz.

- ▶ Ayağı, ürün ile birlikte teslim edilen M4 x 8 ISO 14581 havşa başlı civataları kullanarak cihazın arka tarafındaki üst dişli deliklerine sabitleyin



İzin verilen 2,6 Nm sıkma torku değerini dikkate alın

- ▶ Ayağı, iki uygun civata ile bir platform üzerine üstten vidalayın veya
- ▶ Ayağın alt tarafına kendinden yapışkanlı lastik tamponlar yerleştirin
- ▶ Kabloyu, ayaktaki açıklığın arka tarafından geçirin ve bağlantılara doğru çekin

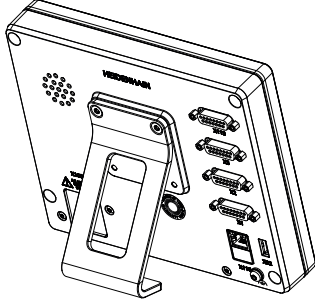

Şekil 15: Single-Pos ayağı monte edilmiş cihaz

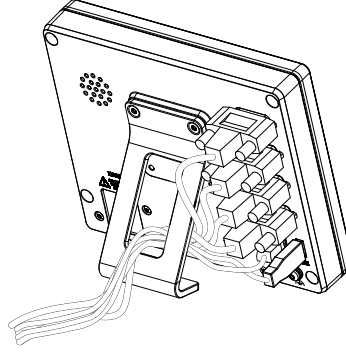

Şekil 16: Single-Pos ayaktaki kablo yönlendirme

Diğer bilgiler: "Single-Pos ayağı ile cihaz ölçüleri", Sayfa 197

2.2.2 Duo-Pos ayak üzerine montaj

Duo-Pos ayağını 20° veya 45° bir eğimle cihaza vidalayabilirsiniz.

i Duo-Pos ayağı 45° eğimle cihaza vidalıyorsanız cihazı montaj yuvasının üst ucuna sabitlemelisiniz. Açılı fişli güç kablosunu kullanın.

- ▶ Ayağı, ürün ile birlikte teslim edilen M4 x 8 ISO 7380 alyan başlı civataları kullanarak cihazın arka tarafındaki alt dişli deliklerine sabitleyin

i İzin verilen 2,6 Nm sıkma torku değerini dikkate alın

- ▶ Ayağı, montaj yuvasının (genişlik = 4,5 mm) üzerinden bir stand alanı üzerine vidalayın
veya
- ▶ Cihazı dilediğiniz konuma serbestçe yerleştirin
- ▶ Kabloyu, arkadan alarak iki ayak desteğinden geçirip döşeyin ve yan deliklerden bağlantılara doğru çekin

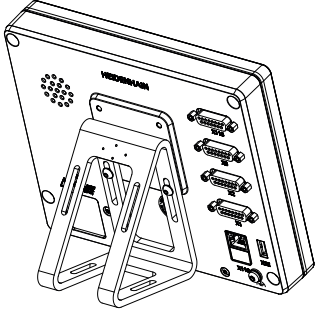

Şekil 17: Duo-Pos ayağa monte edilmiş cihaz

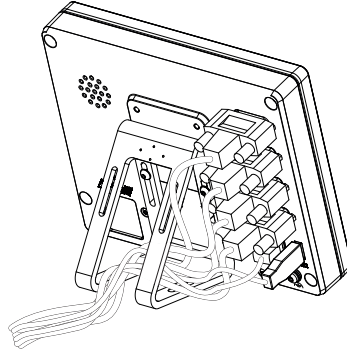

Şekil 18: Duo-Pos ayaktaki kablo yönlendirilmesi

Diğer bilgiler: "Duo-Pos ayağıyla cihaz ölçüleri", Sayfa 198

2.2.3 Multi-Pos ayak üzerine montaj

- ▶ Ayağı, ürün ile birlikte teslim edilen M4 x 8 ISO 14581 (siyah) havşa başlı civataları kullanarak cihazın arka tarafındaki dişli deliklerine sabitleyin

i İzin verilen 2,6 Nm sıkma torku değerini dikkate alın

- ▶ İsteğe bağlı olarak ayağı iki adet M5 civata ile bir stand alanına aşağıdan vidalayabilirsiniz
- ▶ dilediğiniz eğim açısını ayarlayın
- ▶ Ayağın sabitlenmesi: T25 civatayı sıkın

i T25 civata için sıkma torkunu dikkate alın

- Önerilen sıkma torku: 5,0 Nm
- İzin verilen maksimum sıkma torku: 15,0 Nm

- ▶ Kabloyu, arkadan alarak iki ayak desteğinden geçirip döşeyin ve yan deliklerden bağlantılara doğru çekin

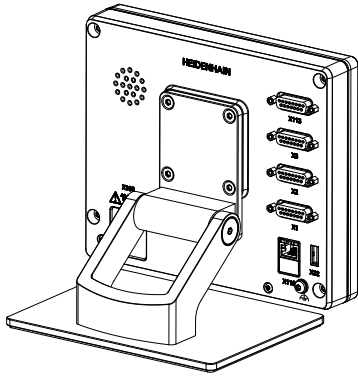

Şekil 19: Multi-Pos ayağı monte edilmiş cihaz

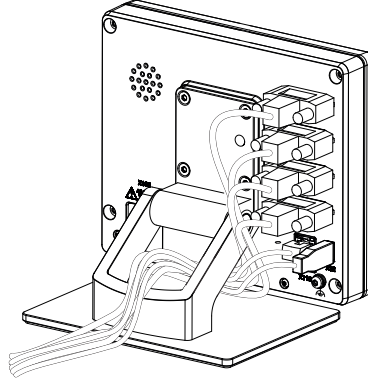

Şekil 20: Multi-Pos ayaktaki kablo yönlendirme işlemi

Diğer bilgiler: "Multi-Pos ayağıyla cihaz ölçüleri", Sayfa 198

2.2.4 Multi-Pos tutucu üzerine montaj

- ▶ Tutucuyu, ürün ile birlikte teslim edilen M4 x 8 ISO 14581 (siyah) havşa başlı cıvataları kullanarak cihazın arka tarafındaki dişli deliklerine sabitleyin

i İzin verilen 2,6 Nm sıkma torku değerini dikkate alın

- ▶ Tutucuyu, ürün ile birlikte teslim edilen M8 cıvatayı, pulları, sapı ve M8 altıgen somunu kullanarak bir kolun üzerine monte edin
veya
- ▶ Tutucuyu 7 mm'den küçük iki vidayla her iki delikten geçirerek istenen yüzeye monte edin
- ▶ dilediğiniz eğim açısını ayarlayın
- ▶ Tutucunun sabitlenmesi: T25 cıvatayı sıkın

i T25 cıvata için sıkma torkunu dikkate alın

- Önerilen sıkma torku: 5,0 Nm
- İzin verilen maksimum sıkma torku: 15,0 Nm

- ▶ Kabloyu, arkadan alarak iki tutucu desteğinden geçirip döşeyin ve yan deliklerden bağlantılara doğru yönlendirin

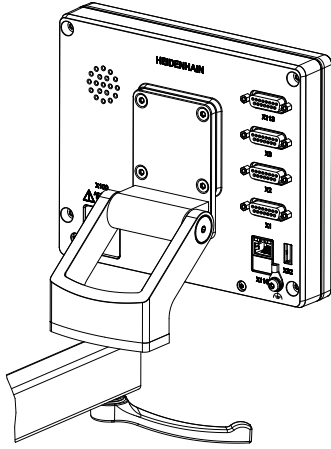

Şekil 21: Multi-Pos tutucuya monte edilmiş cihaz

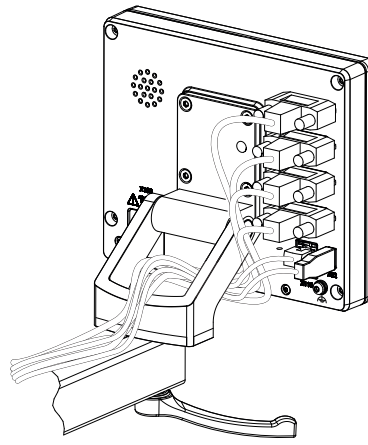

Şekil 22: Multi-Pos tutucudaki kablo yönlendirmesi

Diğer bilgiler: "Multi-Pos tutucuyla cihaz ölçüleri", Sayfa 199

3

Kurulum

3.1 Genel bakış

Bu bölümde cihazın kurulumu açıklanmaktadır. Burada cihazın bağlantılarına ilişkin bilgileri ve çevre birimi cihazlarını usulüne uygun şekilde nasıl bağlayacağınıza ilişkin talimatları bulabilirsiniz.



Aşağıdaki adımlar sadece teknik personel tarafından gerçekleştirilebilir.
Diğer bilgiler: "Personelin nitelikleri", Sayfa 15

3.2 Genel uyarılar

BILGI

Yüksek elektromanyetik emisyonu sahip kaynaklar nedeniyle arızalar meydana gelebilir!

Frekans dönüştürücüleri veya tahrikler gibi çevre birimi cihazları arızalara yol açabilir.

Elektromanyetik etkilere karşı arıza hassasiyetini artırmak için:

- ▶ IEC/EN 60204-1 uyarınca isteğe bağlı fonksiyonel topraklama bağlantısını kullanın
- ▶ Örneğin, sadece metal kaplamalı folyo ve metal örgüsü veya metal gövdeden oluşan tutarlı kılıflara sahip USB çevre birimlerini kullanın. Kılıf örgüsünün kaplama derecesi %85 veya daha yüksek olmalıdır. Kılıf, socketin çevresine tamamen bağlanmalıdır (360° bağlantı).

BILGI

İşletim sırasında konektör bağlantılarının oluşturulması ve sökülmesi yoluyla cihaz hasarları ortaya çıkabilir!

Dahili yapı parçaları hasar görebilir.

- ▶ Konektör bağlantılarını sadece cihaz kapalıyken oluşturun veya sökün

BILGI

Elektrostatik deşarj (ESD)!

Cihaz, elektrostatik deşarj nedeniyle hasar görebilecek elektrostatik açıdan tehlike altında yapı parçalarına sahiptir.

- ▶ ESD hassasiyeti olan yapı parçalarının kullanımıyla ilgili güvenlik tedbirlerini mutlaka dikkate alın
- ▶ Bağlantı pimlerine uygun topraklama olmadan asla dokunmayın
- ▶ Cihaz bağlantıları üzerinde çalışırken topraklanmış ESD bilekliği takın

BILGI**Yanlış kablo bağlantısı cihazda hasara yol açabilir!**

Giriş veya çıkış kabloları yanlış bağlanırsa cihazda ya da çevre birimi cihazlarında hasar meydana gelebilir.

- ▶ Cihazın bağlantı tahsislerini ve teknik verilerini dikkate alın
- ▶ Sadece kullanılan pimler ve teller tahsis edilmelidir

Diğer bilgiler: "Teknik veriler", Sayfa 192

3.3**Cihaza genel bakış**

Cihazın arka tarafındaki bağlantılar toz koruma kapakları ile kirlenmelere ve hasarlara karşı korunmaktadır.

BILGI**Toz koruma kapaklarının eksik olması halinde kirlenme ve hasar riski bulunur!**

Kullanılmayan bağlantılara koruyucu kapak takmazsanız bağlantı kontaklarının fonksiyonları olumsuz etkilenebilir veya hasar görebilir.

- ▶ Toz koruma kapaklarını sadece ölçüm veya çevre birimi cihazları bağlandığında çıkarın
- ▶ Ölçüm veya çevre birimi cihazı çıkarıldıktan sonra toz koruma kapağını tekrar bağlantıya yerleştirin



Ölçüm cihazları bağlantılarının türleri cihazın modeline göre farklılık gösterebilir.

Toz koruma kapağı bulunmayan cihazın arka tarafı

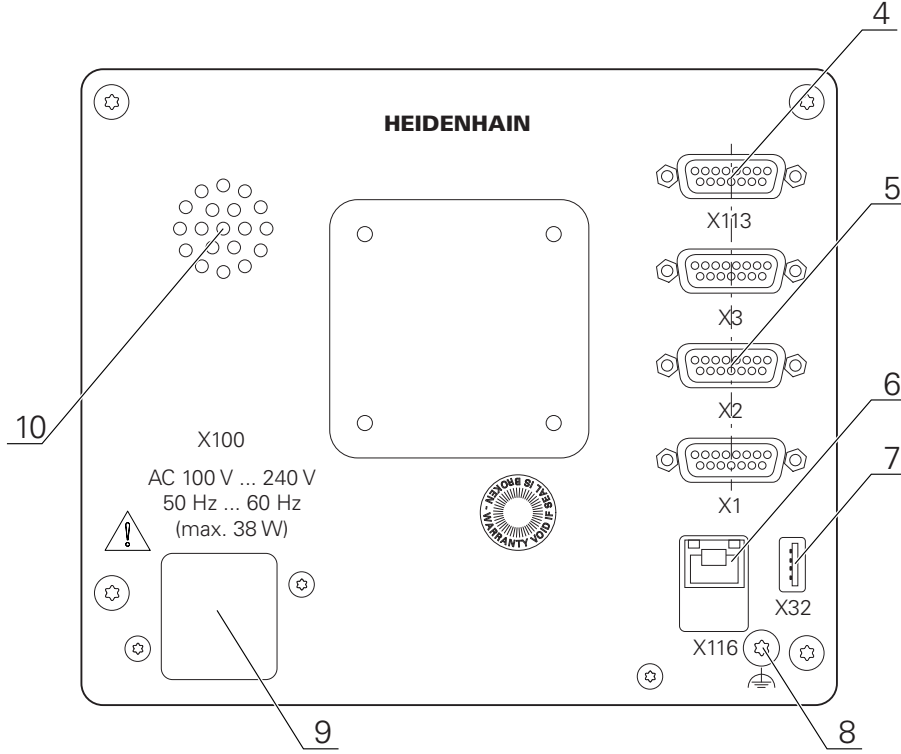

Şekil 23: 1089178-xx kimlikli cihazların cihaz arka tarafı

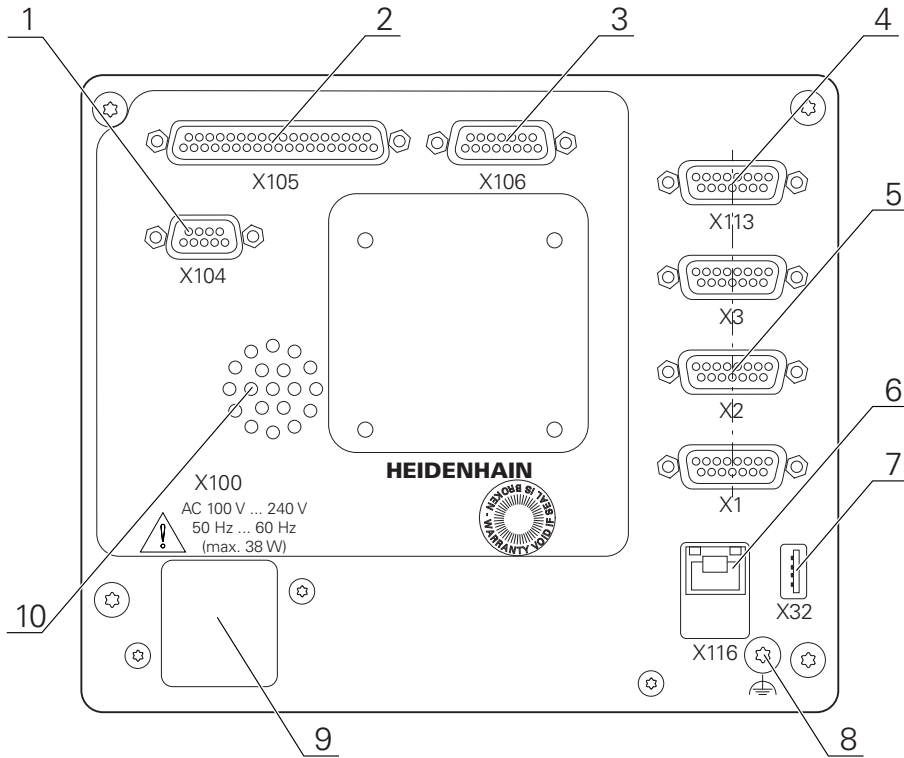

Şekil 24: 1089179-xx kimlikli cihazların cihaz arka tarafı

Bağlantılar:

- 5 **X1-X3:** 1 V_{SS}, 11 µA_{SS} veya EnDat 2.2 arayüzlü ölçüm cihazları için 15 kutuplu Sub-D bağlantılı cihaz modeli
- 7 **X32:** Yazıcılar, giriş cihazları veya USB yığınsal bellekler için USB 2.0 Hi-Speed bağlantısı (tip A)
- 10 Hoparlör
- 8 IEC/EN 60204-1 uyarınca fonksiyonel topraklama bağlantısı
- 6 **X116:** Müteakip sistemler veya bilgisayar ile iletişim ve veri alışverişi için RJ45 ethernet bağlantısı
- 4 **X113:** Tarama sistemleri (ör. HEIDENHAIN tarama sistemi) için 15 kutuplu Sub-D bağlantısı
- 9 **X100:** Şebeke şalteri ve şebeke bağlantısı

1089179-xx kimlikli cihazlarda ek bağlantılar:

- 2 **X105:** Dijital arayüz için 37 kutuplu Sub-D bağlantısı (DC 24 V; 24 şalt girişi, 8 şalt çıkışı)
- 3 **X106:** Analog arayüz için 15 kutuplu Sub-D bağlantısı (4 giriş, 4 çıkış)
- 1 **X104:** Evrensel röle arayüzü için 9 kutuplu Sub-D bağlantısı (2 x röle değiştirme kontağı)

3.4 Ölçüm cihazlarının bağlanması



EnDat-2.2 arabirimli ölçüm cihazları: Cihaz ayarlarında, ilgili ölçüm cihazı girişine daha önceden bir eksen ataması yapılmışsa yeniden başlatma durumunda ölçüm cihazı otomatik olarak algılanır ve ayarlar buna göre uyarlanır. Alternatif olarak ölçüm cihazı girişini, ölçüm cihazını bağladıktan sonra da atayabilirsiniz.

- ▶ Aşağıdaki bağlantı tahsisini dikkate alın
- ▶ Toz koruma kapağını çıkarın ve saklayın
- ▶ Kabloları montaj varyasyonuna göre döşeyin
Diğer bilgiler: "Cihazın birleştirilmesi", Sayfa 66
- ▶ Ölçüm cihazlarını ilgili bağlantılara sağlam bir şekilde bağlayın
Diğer bilgiler: "Cihaza genel bakış", Sayfa 73
- ▶ Vidalı soketlerde: Vidaları tamamen sıkmayın

Bağlantı tahsisi X1, X2, X3

1 V _{PP} , 11 μA _{PP} , EnDat 2.2								
	1	2	3	4	5	6	7	8
1 V _{PP}	A+	0 V	B+	U _P	/	/	R-	/
11 μA _{PP}	I ₁₊		I ₂₊		/	Internal shield	I ₀₋	/
EnDat	/		/		DATA		/	CLOCK
	9	10	11	12	13	14	15	
1 V _{PP}	A-	Sensör 0 V	B-	Sensör U _P	/	R+	/	
11 μA _{PP}	I ₁₋		I ₂₋		/	I ₀₊	/	
EnDat	/		/		DATA	/	CLOCK	

3.5 Şalt girişlerinin ve çıkışlarının kablolanması

i Bağlanacak çevre birimine bağlı olarak bağlantı işleri için bir elektrik teknisyeni gerekli olabilir.
Örnek: Düşük güvenlik geriliminin (SELV) aşılması
Diğer bilgiler: "Personelin nitelikleri", Sayfa 15

i Cihaz, güç kaynağının IEC 61010-1 3. baskı, Bölüm 9.4'e göre sınırlı enerjili bir ikincil devreden veya UL1310'a göre 2. Sınıf ikincil devreden sağlanması halinde IEC 61010-1 gerekliliklerini karşılar.
IEC 61010-13. baskı, Bölüm 9.4 yerine DIN EN 61010-1, EN 61010-1, UL 61010-1 ve CAN/CSA-C22.2 No. 61010-1 standartlarının ilgili bölümleri de kullanılabilir.

- ▶ Şalt girişlerinin ve çıkışlarının aşağıda belirtilen bağlantı tahsislerine göre kablolanması
- ▶ Toz koruma kapağını çıkarın ve saklayın
- ▶ Kabloları montaj varyasyonuna göre döşeyin
Diğer bilgiler: "Cihazın birleştirilmesi", Sayfa 66
- ▶ Çevre biriminin bağlantı kablosunu ilgili bağlantılara sağlam bir şekilde bağlayın
Diğer bilgiler: "Cihaza genel bakış", Sayfa 73
- ▶ Vidalı soketlerde: Vidaları tamamen sıkmayın

i Dijital veya analog girişleri ve çıkışları, cihaz ayarlarında ilgili şalt fonksiyonuna atamanız gerekir.

Bağlantı tahsisi X104

1	2	3	4	5	6	7	8	9
R-0 NO	R-0 NC	/	R-1 NO	R-1 NC	R-0 CO	/	/	R-1 CO

CO - Change Over
NO - Normally Open
NC - Normally Closed

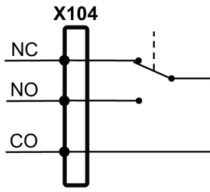
Röle çıkışları:

Bağlantı tahsisi X105

1	2	3	4	5	6	7	8
Din 0	Din 2	Din 4	Din 6	Din 8	Din 10	Din 12	Din 14
9	10	11	12	13	14	15	16
Din 16	Din 18	Din 20	Din 22	Dout 0	Dout 2	Dout 4	Dout 6
17	18	19	20	21	22	23	24
DC 24 V	DC 24 V	GND	Din 1	Din 3	Din 5	Din 7	Din 9
25	26	27	28	29	30	31	32
Din 11	Din 13	Din 15	Din 17	Din 19	Din 21	Din 23	Dout 1
33	34	35	36	37			
Dout 3	Dout 5	Dout 7	DC 24 V	GND			

Dijital girişler:

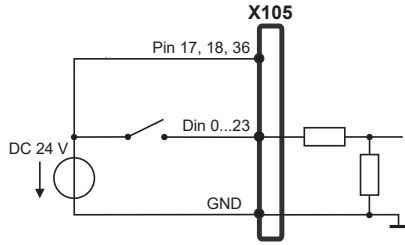

Dijital çıkışlar:

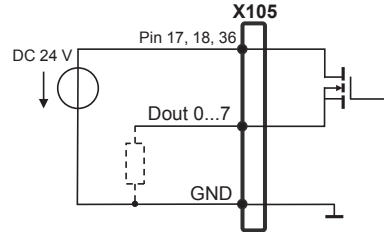

Bağlantı tahsisi X106

1	2	3	4	5	6	7	8
Aout 0+	Aout 1+	Aout 2+	Aout 3+	GND	GND	Ain 1	Ain 3
9	10	11	12	13	14	15	
Aout 0-	Aout 1-	Aout 2-	Aout 3-	DC 5 V	Ain 0	Ain 2	

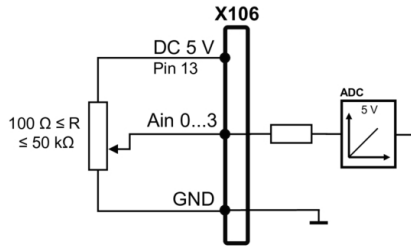
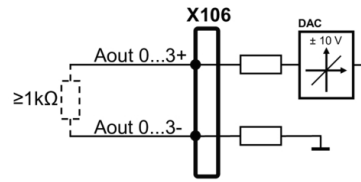
Analog girişler:**Analog çıkışlar:****Bağlantı tahsisi X113**

1	2	3	4	5	6	7	8
LED+	B 5 V	B 12 V	Dout 0	DC 12 V	DC 5 V	Din 0	GND
9	10	11	12	13	14	15	
Din 1	Din 2	TP	GND	TP	Din 3	LED-	

B - Deneme sinyalleri, hazır olma
TP - Touch Probe, normalde kapalı

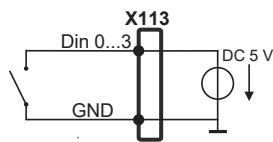
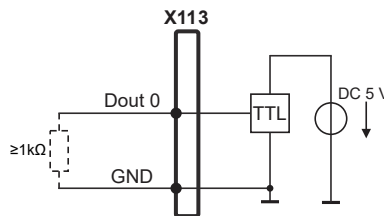
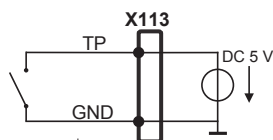
Dijital girişler:**Dijital çıkışlar:****Touch Probe:**

3.6 Giriş cihazlarının bağlanması

- ▶ Aşağıda belirtilen bağlantı tahsisini dikkate alın
- ▶ Toz koruma kapağını çıkarın ve saklayın
- ▶ Kabloları montaj varyasyonuna göre döşeyin
Diğer bilgiler: "Cihazın birleştirilmesi", Sayfa 66
- ▶ USB fareyi veya USB klavyeyi, A tipi (X32) USB bağlantısına bağlayın. USB kablo soketi tamamen takılı olmalıdır
Diğer bilgiler: "Cihaza genel bakış", Sayfa 73

Bağlantı tahsisi X32

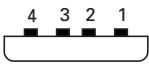
			
1	2	3	4
DC 5 V	Data (-)	Data (+)	GND

3.7 Ağ çevre biriminin bağlanması

- ▶ Aşağıda belirtilen bağlantı tahsisini dikkate alın
- ▶ Toz koruma kapağını çıkarın ve saklayın
- ▶ Kabloları montaj varyasyonuna göre döşeyin
Diğer bilgiler: "Cihazın birleştirilmesi", Sayfa 66
- ▶ Ağ çevre birimini, piyasada bulunan CAT.5 kablo ile X116 Ethernet bağlantısına bağlayın. Kablo soketi bağlantı içine sağlam şekilde yerleşmelidir
Diğer bilgiler: "Cihaza genel bakış", Sayfa 73

Bağlantı tahsisi X116

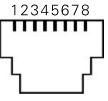
							
1	2	3	4	5	6	7	8
D1+ (TX+)	D1- (TX-)	D2+ (RX+)	D3+	D3-	D2- (RX-)	D4+	D4-

3.8 Şebeke geriliminin bağlanması

⚠ UYARI

Elektrik çarpma tehlikesi!

Uygun şekilde topraklanmamış cihazlar, elektrik çarpması nedeniyle ciddi yaralanmalara ve ölüme yol açabilir.

- ▶ Temel olarak 3 kutuplu güç kablosu kullanın
- ▶ Bina tesisatına doğru koruyucu iletken bağlantısı yapılmasını sağlayın

⚠ UYARI

Yanlış güç kablosu nedeniyle yangın tehlikesi mevcuttur!

Kurulum yerinin gerekliliklerine uygun olmayan bir güç kablosunun kullanılması yangın tehlikesine neden olabilir.

- ▶ Her zaman en azından kurulum yerinin yerel gerekliliklerine uygun olan bir güç kablosu kullanın

- ▶ Aşağıda belirtilen bağlantı tahsisini dikkate alın
- ▶ Şebeke bağlantısını, gereklilikleri karşılayan bir güç kablosu kullanarak koruyucu iletkenli şebeke soketine bağlayın

Diğer bilgiler: "Cihaza genel bakış", Sayfa 73

Bağlantı tahsisi X100

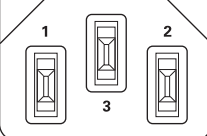
		
1	2	3
L/N	N/L	⊕

4

İşletime alma

4.1 Genel bakış

Bu bölüm, cihazın işletime alınması ile ilgili tüm bilgileri içerir.

İşletime alma sırasında makine üreticisinin işletime alma görevlisi (**OEM**), cihazı ilgili takım tezgahında kullanılacak şekilde yapılandırır.

Ayarlar tekrar fabrika ayarlarına döndürülebilir.

Diğer bilgiler: "Tüm ayarları sıfırla", Sayfa 189



Aşağıda açıklanan işlemleri uygulayabilmeniz için öncelikle "Genel kullanım" bölümünü okumuş ve anlamış olmanız gerekir.

Diğer bilgiler: "Genel kullanım", Sayfa 18



Aşağıdaki adımlar sadece teknik personel tarafından gerçekleştirilebilir.

Diğer bilgiler: "Personelin nitelikleri", Sayfa 15

4.2 İşletime almak için oturum açılması

4.2.1 Kullanıcının oturum açması

Cihazın işletime alınması için kullanıcı **OEM** oturum açmalıdır.



- ▶ Ana menüde **Kullanıcı girişi** seçeneğine dokununuz
- ▶ Gerekirse oturum açmış olan kullanıcının oturumunu kapatınız
- ▶ Kullanıcıyı **OEM** seçin
- ▶ **Şifre** giriş alanına dokununuz
- ▶ Şifreyi "**oem**" olarak giriniz



Şifre, standart ayarlarla uyuşmuyorsa kurulumcu (**Setup**) veya makine üreticisi (**OEM**) ile iletişime geçilmelidir.

Şifre artık bilinmiyorsa HEIDENHAIN servis şubesiyle iletişime geçiniz.



- ▶ Girişi **RET** ile onaylayınız
- ▶ **Oturum Aç** ögesine dokununuz
- ▶ Kullanıcının oturumu açılır.
- ▶ Cihaz menüsünde **Manuel işletim** türünü açar.

4.2.2 Başlatma işleminden sonra referans işareti arama işleminin uygulanması

i Cihaz **S mil eksen** ile yapılandırıldıysa olası bir düzenleme işleminden önce mil devir sayısına ilişkin bir üst sınır belirlemeniz gerekir.
Diğer bilgiler: "Mil devir sayısı için üst sınırı tanımlama", Sayfa 207

i Referans işareti arama işlemi cihazın başlatılmasından sonra devreye alınmışsa referans işareti arama işlemi başarıyla tamamlanana kadar cihazın tüm fonksiyonları bloke edilir.
Diğer bilgiler: "Referans işaretleri (Ölçme cihazı)", Sayfa 99

i EnDat arayüzlü ölçüm cihazlarında eksenler otomatik olarak referanslandırıldığı için referans işareti arama yoktur.

Cihazda referans işareti araması devreye alınmışsa bir asistan, eksenlerin referans işaretlerinin aşılmasını talep eder.

- ▶ Oturum açma işleminden sonra asistandaki talimatları izleyin
- > Başarılı referans işareti aramasından sonra referans sembolü artık yanıp sönmez

Diğer bilgiler: "Pozisyon göstergesi kumanda elemanları", Sayfa 40

Diğer bilgiler: "Referans işareti aramanın açılması", Sayfa 117

4.2.3 Dil ayarlama

Teslimat durumunda kullanıcı arayüzünün dili İngilizce'dir. Kullanıcı arayüzünü istediğiniz dile çevirebilirsiniz.



- ▶ Ana menüde **Ayarlar** seçeneğine dokununuz



- ▶ **Kullanıcı** öğesine dokununuz
- > Oturum açan kullanıcı bir onay imiyle işaretlenmiştir.
- ▶ Oturum açan kullanıcıyı seçin
- > Kullanıcı için seçilen dil, **Dil** açılır listesinde ilgili bayrakla gösterilir.
- ▶ **Dil** açılır listesinde istediğiniz dilin bayrağını seçin
- > Kullanıcı arayüzü seçilen dilde görüntülenir.

4.2.4 Şifrenin değiştirilmesi

Yapılandırmanın kötüye kullanımını önlemek için şifrenizi değiştirmeniz gerekir. Şifre güvenli olmalıdır ve paylaşılmamalıdır.



- ▶ Ana menüde **Ayarlar** seçeneğine dokununuz



- ▶ **Kullanıcı** ögesine dokununuz
- > Oturum açan kullanıcı bir onay imiyle işaretlenmiştir.
- ▶ Oturum açan kullanıcının seçilmesi
- ▶ **Şifre** ögesine dokununuz
- ▶ Güncel şifreyi girin
- ▶ Girişi **RET** ile onaylayınız
- ▶ Yeni şifreyi girin ve işlemi tekrarlayınız
- ▶ Girişi **RET** ile onaylayınız
- ▶ **OK** seçeneğine dokununuz
- ▶ **OK** ile mesajı kapatınız
- > Yeni şifre, bir sonraki oturum açma işleminde kullanılabilir.

4.3 İşletime alma adımları

i İşletime alma ile ilgili aşağıdaki münferit adımlar, birbirlerinin ardı sıra gerçekleştirilir.

- ▶ Cihazı doğru şekilde işletime almak için uygulama adımlarının açıklanan sırayla yürütülmesi gerekir

Ön koşul: OEM tipinde kullanıcı ile oturum açtınız (bkz. "İşletime almak için oturum açılması", Sayfa 83).

Uygulama seçimi

- Uygulama seçme

Temel ayarlar

- Yazılım Seçenekleri ögesini etkinleştirin
- Tarih ve saat ayarının yapılması
- Birimlerin ayarlanması

Eksenlerin yapılandırılması

EnDat arayüzünde:

- EnDat arayüzüne sahip ölçüm cihazları için eksenleri yapılandırma
- Hata kompanzasyonunun uygulanması
- Devir başına çizgi sayısının belirlenmesi

1 V_{SS} veya 11 µA_{SS} arayüzünde:

- Referans işareti aramanın açılması
- 1 V_{SS} veya 11 µA_{SS} arayüzüne sahip ölçüm cihazları için eksenlerin yapılandırılması
- Hata kompanzasyonunun uygulanması
- Devir başına çizgi sayısının belirlenmesi

- Mili yapılandırma
- Eksenlerin birleştirilmesi
- Çap eksen

M fonksiyonlarının yapılandırılması

- Standart M fonksiyonları
- Üreticiye özel M fonksiyonları

OEM alanı

- Dokümantasyon ekleme
- Başlangıç ekranı ekleme
- OEM menüsü yapılandırma
- Göstergenin uyarlanması
- Hata mesajlarının uyarlanması
- OEM ayarlarının yedeklenmesi ve geri yüklenmesi
- Cihazın ekran kayıtları için yapılandırılması

Verilerin yedeklenmesi

- Yapılandırma dosyalarını kaydet
- Kullanıcı dosyalarını yedekle

BILGI

Yapılandırma verilerinde kayıp veya hasar meydana geldi!

Cihazın elektrik bağlantısı kesildiğinde cihaz tekrar açılırken yapılandırma verileri kaybolabilir veya hasar görebilir.

- ▶ Yapılandırma verileri yedekleyin ve geri yükleme için saklayın

4.4 Uygulama seçme

Cihazın işleme alınması sırasında **Frezeleme** ve **Döndürme** standart uygulamalarından birini seçebilirsiniz.

Cihazın teslimat durumunda **Frezeleme** uygulaması seçilidir.



Cihazın uygulama modunu değiştirdiğinizde tüm eksen ayarları sıfırlanır.

Ayarlar ► Servis ► OEM alanı ► Ayarlar

Parametre	Açıklama
Uygulama	Uygulama modu türü; değişiklik yeniden başlatma sonrasında etkinleştirilir Ayarlar: <ul style="list-style-type: none">■ Frezeleme■ Döndürme■ Radyal delme (yazılım seçeneği) Standart değer: Frezeleme

4.5 Temel ayarlar

4.5.1 Yazılım Seçenekleri ögesini etkinleştirin

Ek **Yazılım Seçenekleri**, bir **Lisans anahtarı** ile etkinleştirilir.



Etkinleştirilen **Yazılım Seçenekleri**ni genel bakış sayfasından kontrol edebilirsiniz.

Diğer bilgiler: "Yazılım Seçenekleri kontrol edilmesi", Sayfa 91

Lisans anahtarının talep edilmesi

Aşağıdaki yöntemlerle bir lisans anahtarı temin edebilirsiniz:

- Lisans anahtarı talebi için cihaz bilgilerinin okunması
- Lisans anahtarı talebinin oluşturulması

Lisans anahtarı talebi için cihaz bilgilerinin okunması



- ▶ Ana menüde **Ayarlar** ögesine dokunun



- ▶ **Genel** seçeneğine dokunun
- ▶ **Cihaz bilgileri** seçeneğine dokunun
- > Cihaz bilgilerine ilişkin bir genel görünüm açılır
- > Ürün tanımı, tanım numarası, seri numarası ve aygıt yazılımı sürümü görüntülenir
- ▶ HEIDENHAIN servis şubesiyle iletişime geçin ve görüntülenen cihaz bilgilerini vererek cihaz için bir lisans anahtarı talep edin
- > Lisans anahtarı ve lisans dosyası oluşturulur ve e-posta ile iletilir

Lisans anahtarı talebinin oluşturulması



- ▶ Ana menüde **Ayarlar** ögesine dokunun



- ▶ **Servis** ögesine dokunun
- ▶ **Yazılım Seçenekleri** ögesine dokunun
- ▶ Ücretli bir yazılım seçeneği talep etmek için **Lisans anahtarı talep et** seçeneğine dokunun
- ▶ Ücretsiz bir test seçeneği talep etmek için **Test seçeneklerini talep et** ögesine dokunun
- ▶ İstedığınız yazılım seçeneklerini belirlemek için ilgili onay işaretlerine dokunun veya + ve - düğmeleriyle seçenek sayısını seçin



- ▶ Girişi geri almak için ilgili yazılım seçeneğinin onay işaretine dokunun

- ▶ **Talep oluştur** ögesine dokunun
- ▶ Lisans anahtarının kaydedilmesini istediğiniz kayıt yerini diyalogda seçin
- ▶ Uygun bir dosya adının girilmesi
- ▶ Girişi **RET** ile onaylayın
- ▶ **Farklı kaydet** ögesine dokunun
- ▶ Lisans talebi oluşturulur ve seçilen klasöre kaydedilir
- ▶ Lisans talebi cihazda mevcutsa dosyayı bağlı bir USB yığınsal belleğe (FAT32 formatı) veya ağ sürücüsüne aktarın
Diğer bilgiler: "Klasörlerin ve dosyaların yönetilmesi", Sayfa 154
- ▶ USB belleği güvenli bir şekilde çıkarın
- ▶ HEIDENHAIN servis şubesiyle iletişime geçin, lisans talebinizi iletin ve bir lisans anahtarı talep edin
- ▶ Lisans anahtarı ve lisans dosyası oluşturulur ve e-posta ile iletir

Lisans anahtarını etkinleştirme

Lisans anahtarı aşağıdaki seçenekler üzerinden etkinleştirilebilir:

- Cihazda aktarılan lisans dosyasından lisans anahtarını okutun
- Cihazda lisans anahtarını manuel olarak girin

Lisans anahtarını lisans dosyasından okuma



- ▶ Ana menüde **Ayarlar** öğesine dokunun



- ▶ **Servis** seçeneğine dokunun
- ▶ Sırayla şu seçenekleri açın:
 - **Yazılım Seçenekleri**
 - **Lisans anahtarı gir**
- ▶ **Lisans dosyasının okutulması** seçeneğine dokunun
- ▶ Dosya sistemi, USB yığınsal bellek veya ağ sürücüsündeki lisans dosyasını seçin
- ▶ Tercihi **Seçim** ile onaylayın
- ▶ **OK** öğesine dokunun
- > Lisans anahtarı etkinleştirilir
- ▶ **OK** öğesine dokunun
- > Yazılım seçeneğine bağlı olarak yeniden başlatma gerekebilir
- ▶ Yeniden başlatmayı **OK** ögesiyle onaylayın
- > Etkinleştirilen yazılım seçeneği kullanılabilir

Lisans anahtarını manuel girme



- ▶ Ana menüde **Ayarlar** öğesine dokunun



- ▶ **Servis** seçeneğine dokunun
- ▶ Sırayla şu seçenekleri açın:
 - **Yazılım Seçenekleri**
 - **Lisans anahtarı gir**
- ▶ **Lisans anahtarı** giriş alanına lisans anahtarını girin
- ▶ Girişi **RET** ile onaylayın
- ▶ **OK** öğesine dokunun
- > Lisans anahtarı etkinleştirilir
- ▶ **OK** öğesine dokunun
- > Yazılım seçeneğine bağlı olarak yeniden başlatma gerekebilir
- ▶ Yeniden başlatmayı **OK** ögesiyle onaylayın
- > Etkinleştirilen yazılım seçeneği kullanılabilir

Yazılım Seçenekleri kontrol edilmesi

Genel bakış sayfasında cihaz için hangi **Yazılım Seçenekleri** etkinleştirilmiş olduğunu kontrol edebilirsiniz.



- ▶ Ana menüde **Ayarlar** ögesine dokunun



- ▶ **Servis** seçeneğine dokunun
- ▶ Sırayla şu seçenekleri açın:
 - **Yazılım Seçenekleri**
 - **Genel bakış**
- ▶ Etkinleştirilmiş **Yazılım Seçenekleri** listesi görüntülenir

4.5.2 Tarih ve saat ayarının yapılması

Ayarlar ▶ Genel ▶ Tarih ve saat

Parametre	Açıklama
Tarih ve saat	Cihazın güncel tarihi ve saati <ul style="list-style-type: none"> ■ Ayarlar: Yıl, ay, gün, saat, dakika ■ Standart ayar: Güncel sistem zamanı

4.5.3 Birimlerin ayarlanması

Birimler, yuvarlama yöntemi ve ondalık basamak için çeşitli parametreler ayarlayabilirsiniz.

Ayarlar ▶ Genel ▶ Özellikler

Parametre	Açıklama
Lineer değerler birimi	Doğrusal değerler birimi <ul style="list-style-type: none"> ■ Ayarlar: Milimetre veya İnç ■ Standart ayar: Milimetre
Lineer değerler yuvarlama yöntemi	Lineer değerler yuvarlama yöntemi Ayarlar: <ul style="list-style-type: none"> ■ Ticari: 1 ile 4 arasındaki ondalık basamaklar aşağı yuvarlanır, 5 ile 9 arasındaki ondalık basamaklar yukarı yuvarlanır ■ Aşağıya yuvarla: 1 ile 9 arasındaki ondalık basamaklar aşağı yuvarlanır ■ Yukarıya yuvarla: 1 ile 9 arasındaki ondalık basamaklar yukarı yuvarlanır ■ Kes: Ondalık basamaklar aşağı veya yukarı yuvarlama yapılmadan kesilir ■ 0 ve 5'e yuvarlama: ≤ 24 veya ≥ 75 ondalık basamakları 0'a yuvarlanır, ≥ 25 veya ≤ 74 ondalık basamakları 5'e yuvarlanır ("santim yuvarlama") ■ Standart ayar: Ticari

Parametre	Açıklama
Lineer değerler ondalık haneleri	Lineer değerlerin virgöl sonrası hanelerinin sayısı Ayar aralığı: <ul style="list-style-type: none"> ■ Milimetre: 0 ... 5 ■ İnç: 0 ... 7 Standart değer: <ul style="list-style-type: none"> ■ Milimetre: 4 ■ İnç: 6
Açı değerleri birimi	Açı değerleri birimi Ayarlar: <ul style="list-style-type: none"> ■ Radyan: Radyan (rad) cinsinden açı değeri ■ Ondalık derece: Ondalık basamaklı derece (°) cinsinden açı değeri ■ Derece-dak-sn: Derece (°), dakika ['] ve saniye ["] cinsinden açı değeri ■ Standart ayar: Ondalık derece
Açı değerleri yuvarlama yöntemi	Ondalık açı değerleri yuvarlama yöntemi Ayarlar: <ul style="list-style-type: none"> ■ Ticari: 1 ile 4 arasındaki ondalık basamaklar aşağı yuvarlanır, 5 ile 9 arasındaki ondalık basamaklar yukarı yuvarlanır ■ Aşağıya yuvarla: 1 ile 9 arasındaki ondalık basamaklar aşağı yuvarlanır ■ Yukarıya yuvarla: 1 ile 9 arasındaki ondalık basamaklar yukarı yuvarlanır ■ Kes: Ondalık basamaklar aşağı veya yukarı yuvarlama yapılmadan kesilir ■ 0 ve 5'e yuvarlama: ≤ 24 veya ≥ 75 ondalık basamakları 0'a yuvarlanır, ≥ 25 veya ≤ 74 ondalık basamakları 5'e yuvarlanır ("santim yuvarlama") ■ Standart ayar: Ticari
Açı değerleri ondalık haneleri	Açı değerlerinin virgöl sonrası hanelerinin sayısı Ayar aralığı: <ul style="list-style-type: none"> ■ Radyan: 0 ... 7 ■ Ondalık derece: 0 ... 5 ■ Derece-dak-sn: 0 ... 2 Standart değer: <ul style="list-style-type: none"> ■ Radyan: 5 ■ Ondalık derece: 3 ■ Derece-dak-sn: 0
Ondalık işareti	Değerler göstergesi için ayırma işareti <ul style="list-style-type: none"> ■ Ayarlar: Nokta veya Virgöl ■ Standart ayar: Nokta

4.6 Eksenleri yapılandırma

Prosedür bağlı durumdaki ölçüm cihazının arayüz tipine ve eksen tipine göre değişir:

- EnDat tipi arayüze sahip ölçüm cihazları:
Parametreler ölçüm cihazı tarafından otomatik olarak devralınır
Diğer bilgiler: "EnDat arayüzüne sahip ölçüm cihazları için eksenleri yapılandırma", Sayfa 95
- 1 V_{SS} veya 11 µA_{SS} tipinde arayüze sahip ölçüm cihazları:
Parametrelerin manuel olarak yapılandırılması gerekir
- Eksen tipi **Mil, Dişli mili**
Girişlerin, çıkışların ve ilave parametrelerin manuel olarak yapılandırılması gerekir
Diğer bilgiler: "Mil S", Sayfa 106

Standart olarak cihaza bağlanan HEIDENHAIN ölçüm cihazlarına yönelik parametreleri, tipik ölçüm cihazlarına genel bakış altında bulabilirsiniz.

Diğer bilgiler: "Tipik ölçüm cihazlarına genel bakış", Sayfa 94

4.6.1 Eksenlerin konfigürasyonu ile ilgili temel bilgiler



Blokların işlenmesi gibi fonksiyonların kullanılabilmesi için eksenlerin konfigürasyonunun ilgili uygulamanın kurallarına uygun olması gerekir.

Torna tezgahlarındaki referans sistemi

Torna tezgahında bir malzemenin işlenmesi sırasında X, Y ve Z ana eksenlerinin koordinat verileri malzemenin sıfır noktasını referans alır. Tornalama için referans eksen, milin rotasyon eksenidir. Bu eksen Z eksenidir. X eksenini yarıçap veya çap yönünde hareket eder. Y eksenini X eksenine ve Z ekseninin dikey olarak durur ve malzeme orta noktasının dışındaki işleme çalışmaları için kullanılır. Alet ucunun pozisyonu X ve Z pozisyonu ile benzersiz şekilde açıklanır.

C döner ekseninin açı bilgileri için C döner ekseninin sıfır noktası referans alınır.

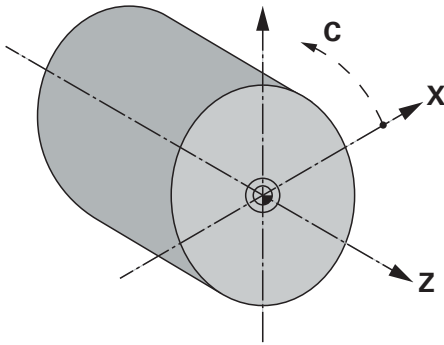

Şekil 25: Dik açılı koordinat sisteminin malzemeye eksenlerine atanması

4.6.2 Tipik ölçüm cihazlarına genel bakış

Aşağıdaki genel bakışta standart olarak cihaza bağlanan HEIDENHAIN ölçüm cihazlarına ait parametreler gösterilmiştir.



Farklı ölçüm cihazları bağlanmışsa gerekli parametreleri ilgili cihaz dokümantasyonundan alın.

Uzunluk ölçüm cihazları

Standart olarak kullanılan artımlı ölçüm cihazları için örnekler

Ölçüm cihazları-yapı serisi	Arayüz	Sinyal periyodu	Referans işareti	Maksimum hareket mesafesi
LS 383C	1 V _{SS}	20 µm	Kodlu	20 mm
LS 683C	1 V _{SS}	20 µm	Kodlu	20 mm
LS 187/487C	1 V _{SS}	20 µm	Kodlu	20 mm
LB 383C	1 V _{SS}	40 µm	Kodlu	80 mm

Standart olarak kullanılan mutlak ölçüm cihazları için örnekler

Ölçüm cihazları-yapı serisi	Arayüz	Ölçüm adımı
LC 415	EnDat 2.2	5 nm

Açılı ölçüm cihazları ve döner sensör

Standart olarak kullanılan artımlı ölçüm cihazları için örnekler

Ölçüm cihazları-yapı serisi	Arayüz	Çizgi sayısı/ devir başına çıkış sinyali	Referans işareti	Temel mesafe
RON 285C	1 V _{SS}	18000	Kodlu	20°
RON 886C	1 V _{SS}	18000	Kodlu	20°
ROD 280C	1 V _{SS}	18000	Kodlu	20°
ROD 480	1 V _{SS}	1000 ... 5000	Bir	-
ERN 180	1 V _{SS}	1000 ... 5000	Bir	-
ERN 480	1 V _{SS}	1000 ... 5000	Bir	-



Aşağıdaki formüllerin yardımıyla açılı ölçüm cihazlarında mesafe kodlu referans işaretlerinin temel mesafesini hesaplayabilirsiniz:

$$\text{Temel mesafe} = 360^\circ \div \text{Referans işareti sayısı} \times 2$$

$$\text{Temel mesafe} (360^\circ \times \text{Sinyal periyotları olarak temel mesafe}) \div \text{Çizgi sayısı}$$

Standart olarak kullanılan mutlak ölçüm cihazları için örnekler

Ölçüm cihazları-yapı serisi	Arayüz	Ölçüm adımı
ROC 425	EnDat 2.2	25 Bit
RCN 5310	EnDat 2.2	26 Bit

4.6.3 EnDat arayüzüne sahip ölçüm cihazları için eksenleri yapılandırma

İlgili ölçüm cihazı girişine daha önceden bir eksen ataması yapılmışsa yeniden başlatma durumunda EnDat arayüzüne sahip olan bağlı durumdaki ölçüm cihazı otomatik olarak algılanır ve ayarlar buna göre uyarlanır. Alternatif olarak ölçüm cihazı girişini, ölçüm cihazını bağladıktan sonra da atayabilirsiniz.

Önkoşul: Cihaza EnDat arayüzüne sahip bir ölçüm cihazının bağlanmış olması gerekir.

Ayarlar ► Eksen ► <Eksen adı> ► Ölçme cihazı

Parametre	Açıklama
Ölçüm cihazı girişi	Ölçüm cihazı girişinin cihaz eksenine atanması Ayarlar: <ul style="list-style-type: none"> ■ Bağlı değil ■ X1 ■ X2 ■ X3 Diğer bilgiler: "Cihaza genel bakış", Sayfa 73
Arayüz	Otomatik algılanan arabirim tipi EnDat
Tip levhası	Elektronik tip levhasından okunan ölçüm cihazı bilgileri
Arıza tespiti	Ölçüm cihazı teşhis sonuçları, ör. fonksiyon rezervleri ile ölçüm cihazı fonksiyonunun değerlendirilmesi Diğer bilgiler: "EnDat arayüzüne sahip ölçüm cihazı teşhisi", Sayfa 184
Ölçüm cihazı tipi	Bağlanan ölçüm cihazı tipi Ayarlar: <ul style="list-style-type: none"> ■ Uzunluk ölçüm cihazı: doğrusal eksen ■ Açık ölçüm cihazı: Rotasyonlu eksen ■ Açık ölçüm aleti olarak uzunluk ölçüm aleti: Rotasyonlu eksen doğrusal eksen olarak görüntülenir ■ Standart değer: Takılmış ölçüm cihazına bağlıdır
Mekanik çeviri	Bir rotasyonlu eksenin doğrusal eksen olarak gösterilmesi için: Devir başına mm cinsinden hareket yolu <ul style="list-style-type: none"> ■ Ayar aralığı: 0,1 mm ... 1000 mm ■ Standart değer: 1,0
Referans noktaları arasındaki mesafe	Referans işareti ile sıfır noktası arasındaki ofsetin konfigürasyonu Diğer bilgiler: "Referans noktaları arasındaki mesafe", Sayfa 96

Açık ölçüm aleti olarak uzunluk ölçüm aleti kullanımı

Açık ölçüm aleti veya döner sensörün uzunluk ölçüm cihazı olarak yapılandırılmasında, sistemin taşmasını önlemek için belirli parametreler dikkate alınmalıdır.

- Aktarım oranı, 21.474,483 mm değerindeki maksimum hareket alanı aşılmayacak şekilde seçilmelidir
- Referans noktası kaydırması, $\pm 21.474,483$ mm değerindeki maksimum hareket alanı dikkate alınarak seçilmelidir. Bu sınır, referans noktası kaydırması varken ve yokken etkilidir
- **Yalnızca EnDat 2.2 ile çoklu dönüşlü döner sensörlerde:** Döner sensör, döner sensörün taşması makine koordinatlarını olumsuz şekilde etkilemeyecek şekilde monte edilmelidir

Referans noktaları arasındaki mesafe

Ayarlar ► Eksen ► <Eksen adı> ► Ölçme cihazı ► Referans işaretleri ► Referans noktaları arasındaki mesafe

Parametre	Açıklama
Referans noktaları arasındaki mesafe	Referans işareti ile makinenin sıfır noktası arasındaki ofset hesaplamasının etkinleştirilmesi <ul style="list-style-type: none"> ■ Ayar aralığı: ON veya OFF ■ Standart değer: OFF
Referans noktaları arasındaki mesafe	Referans işareti ile sıfır noktası arasındaki ofsetin (seçilen ölçüm cihazı tipine bağlı olarak mm veya derece cinsinden) manuel olarak girilmesi <p>Standart değer: 0.00000</p>
Referans noktası kaydırması için güncel pozisyon	Devral seçeneği güncel pozisyonu, referans işaret ile sıfır noktası arasında ofset (seçilen ölçüm cihazı tipine bağlı olarak mm veya derece cinsinden) olarak devralır

4.6.4 1 V_{SS} veya 11 µA_{SS} arayüzüne sahip ölçüm cihazları için eksenlerinyapılandırılması

Ayarlar ► Eksen ► <Eksen adı> ► Ölçme cihazı

Parametre	Açıklama
Ölçüm cihazı girişi	Ölçüm cihazı girişinin cihaz eksenine atanması <p>Ayarlar:</p> <ul style="list-style-type: none"> ■ Bağlı değil ■ X1 ■ X2 ■ X3 <p>Diğer bilgiler: "Cihaza genel bakış", Sayfa 73</p>
Artan sinyal	Bağlanan ölçüm cihazı sinyali <p>Ayarlar:</p> <ul style="list-style-type: none"> ■ 1 V_{SS}: Sinüzoidal gerilim sinyali ■ 11 µA: Sinüzoidal akım sinyali ■ Standart değer: 1 V_{SS}
Ölçüm cihazı tipi	Bağlanan ölçüm cihazı tipi <p>Ayarlar:</p> <ul style="list-style-type: none"> ■ Uzunluk ölçüm cihazı: doğrusal eksen ■ Açık ölçüm cihazı: Rotasyonlu eksen ■ Açı ölçüm aleti olarak uzunluk ölçüm aleti: Rotasyonlu eksen doğrusal eksen olarak görüntülenir ■ Standart değer: Takılmış ölçüm cihazına bağlıdır
Sinyal periyodu	Uzunluk ölçüm cihazları için bir sinyal süresinin uzunluğu <ul style="list-style-type: none"> ■ Ayar aralığı: 0,001 µm ... 1.000.000.000 µm ■ Standart değer: 20.000

Parametre	Açıklama
Çizgi sayısı	Açı ölçüm cihazları ve rotasyonlu eksenin doğrusal eksen olarak gösterilmesi için. Çizgi sayısı <ul style="list-style-type: none">■ Ayar aralığı: 1 ... 1.000.000■ Standart değer: 1000
Mekanik çeviri	Bir rotasyonlu eksenin doğrusal eksen olarak gösterilmesi için: Devir başına mm cinsinden hareket yolu <ul style="list-style-type: none">■ Ayar aralığı: 0,1 mm ... 1000 mm■ Standart değer: 1,0
Referans işaretleri	Referans işaretleri konfigürasyonu Diğer bilgiler: "Referans işaretleri (Ölçme cihazı)", Sayfa 99
Analog filtre frekansı	Analog düşük geçiren filtrenin frekans değeri Ayarlar: <ul style="list-style-type: none">■ 33 kHz: 33 kHz üzeri girişim frekanslarının bastırılması■ 400 kHz: 400 kHz üzeri girişim frekanslarının bastırılması■ Standart değer: 400 kHz
Sonlandırma direnci	Yansımaların önlenmesi için yedek yük <ul style="list-style-type: none">■ Ayarlar: ON veya OFF■ Standart değer: ON <div style="border: 1px solid black; padding: 5px; margin-top: 10px;"><p>i Akım sinyali (11 μA_{SS}) tipinde artan sinyaller için sonlandırma direnci otomatik olarak devre dışı bırakılır.</p></div>
Hata denetimi	Sinyal hatalarının denetlenmesi Ayarlar: <ul style="list-style-type: none">■ Kapalı: Hata denetimi etkin değil■ Kirlenme: Sinyal genlikleri hata denetimi■ Frekans: Sinyal frekansı hata denetimi■ Frekans & Kirlenme: Sinyal genliği ve sinyal frekansı hata denetimi■ Standart değer: Frekans & Kirlenme <div style="border: 1px solid black; padding: 5px; margin-top: 10px;"><p>i Hata denetimi için bir sınır değerinin aşılması halinde bir uyarı mesajı veya hata mesajı görüntülenir.</p></div> <p>Sınır değerler bağlı ölçüm cihazının sinyaline bağlıdır:</p> <ul style="list-style-type: none">■ 1 V_{ss} sinyali, Kirlenme ayarı<ul style="list-style-type: none">■ Gerilim $\leq 0,45$ V olduğunda uyarı mesajı■ Gerilim $\leq 0,18$ V veya $\geq 1,34$ V olduğunda hata mesajı■ 1 V_{ss} sinyali, Frekans ayarı<ul style="list-style-type: none">■ Frekans ≥ 400 kHz olduğunda hata mesajı■ 11 μA sinyali, Kirlenme ayarı<ul style="list-style-type: none">■ Akım $\leq 5,76$ μA olduğunda uyarı mesajı■ Akım $\leq 2,32$ μA veya $\geq 17,27$ μA olduğunda hata mesajı■ 11 μA sinyali, Frekans ayarı<ul style="list-style-type: none">■ Frekans ≥ 150 kHz olduğunda hata mesajı

Parametre	Açıklama
Sayaç yönü	Eksen hareketi sırasında sinyal algılama Ayarlar: <ul style="list-style-type: none"> ■ Pozitif: Hareket yönü cihazın sayım yönüne uygundur ■ Negatif: Hareket yönü cihazın sayım yönüne uygun değildir ■ Standart değer: Pozitif
Arıza tespiti	Ölçüm cihazı teşhis sonuçları, ör. Lissajous şekli ile ölçüm cihazı fonksiyonunun değerlendirilmesi Diğer bilgiler: "1 V _{SS} /11 µA _{SS} arayüzüne sahip ölçüm cihazı teşhisi", Sayfa 182

Devir başına çizgi sayısının belirlenmesi

1 V_{SS} veya 11 µA_{SS} tipinde arayüzleri olan açılı ölçüm cihazları için, bir öğrenme işleminde devir başına kesin çizgi sayısını net olarak belirleyebilirsiniz.

Ayarlar ► **Eksen** ► **<Eksen adı>** ► **Ölçme cihazı**

- ▶ **Ölçüm cihazı tipi** açılır listesinden **Açık ölçüm cihazı** tipini seçin
- ▶ **Gösterge modu** için $-\infty \dots \infty$ seçeneğini belirleyin
- ▶ **Referans işaretleri** ögesine dokununuz
- ▶ **Referans işareti** açılır listesinden aşağıdaki seçeneklerden birini belirleyin:
 - **Yok**: Referans işareti yok
 - **Bir**: Ölçüm cihazının bir referans işareti mevcut
- ▶ Bir önceki göstergeye geçmek için **Geri** ögesine dokununuz
- ▶ Öğrenme işlemini başlatmak için **Başlat** ögesine dokununuz
- > Öğrenme işlemi başlatılır ve asistan gösterilir.
- ▶ Asistandaki talimatları izleyin
- > Öğrenme işleminde belirlenen çizgi sayısı **Çizgi sayısı** alanına devralınır.



i Öğrenme işleminden sonra başka bir gösterge modu seçerseniz belirlenen çizgi sayısı kaydedilmiş olarak kalır.

Referans işaretleri (Ölçme cihazı)

Ayarlar ► Eksen ► <Eksen adı> ► Ölçme cihazı ► Referans işaretleri



EnDat arayüzlü ölçüm cihazlarında eksenler otomatik olarak referanslandırıldığı için referans işareti arama yoktur.

Parametre	Açıklama
Referans işareti	Referans işareti tipinin belirlenmesi Ayarlar: <ul style="list-style-type: none"> ■ Yok: Referans işareti yok ■ Bir: Ölçüm cihazının bir referans işareti mevcut ■ Kodlu: Ölçüm cihazında, mesafe kodlaması yapılmış referans işaretleri mevcut ■ Standart değer: Bir
Maksimum travers mesafesi	Kodlanmış referans işaretleri olan uzunluk ölçüm cihazları için: Mutlak pozisyonun belirlenmesi için maksimum hareket mesafesi <ul style="list-style-type: none"> ■ Ayar aralığı: 0,1 mm ... 10000.0 mm ■ Standart değer: 20,0
Temel mesafe	Kodlanmış referans işaretleri olan açı ölçüm cihazları için: Mutlak pozisyonun belirlenmesi için maksimum temel mesafe <ul style="list-style-type: none"> ■ Ayar aralığı: > 0° ... 360° ■ Standart değer: 10,0
Referans işaretleri sinyalini terse çevirme	Referans işareti sinyallerinin terse çevrilerek değerlendirilip değerlendirilmeyeceğini belirler Ayarlar <ul style="list-style-type: none"> ■ ON: Referans işareti sinyalleri terse çevrilerek değerlendirilir ■ OFF: Referans işareti sinyalleri terse çevrilerek değerlendirilmez ■ Standart değer: OFF
Referans noktaları arasındaki mesafe	Referans işareti ile sıfır noktası arasındaki ofsetin konfigürasyonu Diğer bilgiler: "Referans noktaları arasındaki mesafe", Sayfa 96

Referans noktaları arasındaki mesafe

Ayarlar ► Eksen ► <Eksen adı> ► Ölçme cihazı ► Referans işaretleri ► Referans noktaları arasındaki mesafe

Parametre	Açıklama
Referans noktaları arasındaki mesafe	Referans işareti ile makinenin sıfır noktası arasındaki ofset hesaplamasının etkinleştirilmesi <ul style="list-style-type: none"> ■ Ayar aralığı: ON veya OFF ■ Standart değer: OFF
Referans noktaları arasındaki mesafe	Referans işareti ile sıfır noktası arasındaki ofsetin (seçilen ölçüm cihazı tipine bağlı olarak mm veya derece cinsinden) manuel olarak girilmesi Standart değer: 0.00000
Referans noktası kaydırması için güncel pozisyon	Devral seçeneği güncel pozisyonu, referans işaret ile sıfır noktası arasında ofset (seçilen ölçüm cihazı tipine bağlı olarak mm veya derece cinsinden) olarak devralır

4.6.5 Hata kompanzasyonunun uygulanması

Örneğin kılavuz hataları, son pozisyonlarda devrilme, oturma yüzeyinin toleransları veya uygun olmayan montaj (Abbe hatası) ölçüm hatalarına neden olabilir. Hata kompanzasyonu sayesinde cihaz, sistematik ölçüm hatalarını henüz malzemelerin işlenmesi sırasında otomatik olarak dengeleyebilir. Nominal ve gerçek değerler karşılaştırılarak bir veya daha çok kompanzasyon faktörü tanımlanabilir.

Burada iki farklı yöntem mevcuttur:

- Çizgisel hata kompanzasyonu (LEC): Kompanzasyon faktörü, ölçüm normali için öngörülen uzunluk (nominal uzunluk) ve gerçek hareket yolu (gerçek uzunluk) değerlerinden hesaplanır. Kompanzasyon faktörü tüm ölçüm alanının boyunca çizgisel olarak uygulanır.
- Bölümlemeli çizgisel hata kompanzasyonu (SLEC): Eksen maks. 200 destek noktasının yardımıyla birden çok bölüme ayrılır. Her bölüme özgü kompanzasyon faktörü tanımlanır ve uygulanır.

BILGI

Ölçüm cihazı ayarlarında sonradan yapılan değişiklikler ölçüm hatalarına neden olabilir

Ölçüm cihazı girişi, ölçüm cihazı tipi, sinyal periyodu veya referans işaretleri gibi ölçüm cihazı ayarları değiştirildiğinde daha önce belirlenen kompanzasyon faktörleri artık geçersiz olabilir.

- ▶ Ölçüm cihazı ayarlarını değiştirdiğinizde ardından hata kompanzasyonunu da yeniden yapılandırın

i Tüm yöntemler için gerçek hata seyri tam olarak ölçülmesi gerekir, örneğin bir karşılaştırma ölçüm cihazı veya kalibrasyon standardı yardımıyla.

i Çizgisel hata kompanzasyonu ve bölümlemeli çizgisel hata kompanzasyonu birbirleriyle kombine edilemez.

i Referans noktası kaydirmasını etkinleştirdiğinizde ardından hata kompanzasyonunu da yeniden yapılandırmanız gerekir. Böylece ölçüm hatalarını engellemiş olursunuz.

Çizgisel hata kompanzasyonunun (LEC) yapılandırılması

Çizgisel hata kompanzasyonunda (LEC) cihaz, öngörülen ölçüm normal uzunluğu veya açısı (nominal uzunluk veya nominal açı) ve gerçek hareket yolu (gerçek uzunluk veya gerçek açı) değerlerinden hesaplanan bir kompanzasyon faktörü uygular. Kompanzasyon faktörü ölçüm alanının tamamına uygulanır.

Ayarlar ► Eksen ► <Eksen adı> ► Hata kompanzasyonu ► Doğrusal hata kompanzasyonu (LEC)

Parametre	Açıklama
Karşılık	Makinenin eksenlerine olan mekanik etkiler dengelenir Ayarlar: <ul style="list-style-type: none">■ ON: Karşılık etkin■ OFF: Karşılık etkin değil■ Standart değer: OFF
Nominal uzunluk	Üretici bilgileri uyarınca ölçüm normalinin uzunluğu için giriş alanı Birim: Milimetre veya derece (ölçüm cihazına bağlıdır)
Gerçek uzunluk	Ölçülen uzunluk için giriş alanı (gerçek hareket yolu) Birim: Milimetre veya derece (ölçüm cihazına bağlıdır)



Karşılık etkin durumdayken **Nominal uzunluk** ve **Gerçek uzunluk** düzenlenemez veya oluşturulamaz.



Doğrusal hata kompanzasyonu (LEC) özelliğini rotasyon açısının 360°den az olan açılı ölçüm cihazlarında da kullanabilirsiniz.

Bölümlenmeli çizgisel hata kompanzasyonunun (EC) yapılandırılması

Bölümlenmeli çizgisel hata kompanzasyonu (SLEC) için eksen maks. 200 destek noktası yardımıyla yol bölümlerine ayrılır. Gerçek hareket yolunun ilgili yol bölümündeki mesafe uzunluğu ile arasındaki sapmalar, eksendeki mekanik etkileri dengeleyecek kompanzasyon değerlerini verir.



Açı ölçüm cihazı için $-\infty \dots \infty$ gösterge modu seçilirse açı ölçüm cihazlarının hata kompanzasyonu, destek noktası tablosundaki negatif değerleri etkilemez.

Ayarlar ► Eksen ► <Eksen adı> ► Hata kompanzasyonu ► Kademeli çizgisel hata kompanzasyonu (SLEC)

Parametre	Açıklama
Karşılık	<p>Makinenin eksenlerine olan mekanik etkiler dengelenir</p> <p>Ayarlar:</p> <ul style="list-style-type: none"> ■ ON: Karşılık etkin ■ OFF: Karşılık etkin değil ■ Standart değer: OFF
	<div style="border: 1px solid black; padding: 5px;"> <p> Karşılık etkin durumdayken Düzeltilme noktası tablosu düzenlenemez veya oluşturulamaz.</p> </div>
Düzeltilme noktası tablosu	<p>Manuel düzenleme için destek noktaları tablosunu açar</p> <p>Tablo ilgili yol bölümlerini gösterir:</p> <ul style="list-style-type: none"> ■ Destek noktası konumları (P) ■ Kompanzasyon değerleri (D)
Destek noktası tablosunun oluşturulması	<p>Yeni bir Düzeltilme noktası tablosu oluşturulması için ilgili menüyü açar</p> <p>Diğer bilgiler: "Destek noktası tablosunun oluşturulması", Sayfa 103</p>

Destek noktası tablosunun oluşturulması**Ayarlar ► Eksen ► <Eksen adı> ► Hata kompanzasyonu ►****Kademeli çizgisel hata kompanzasyonu (SLEC) ► Destek noktası tablosunun oluşturulması**

Parametre	Açıklama
Düzeltilme noktası sayısı	Makinenin mekanik eksenindeki destek noktalarının sayısı <ul style="list-style-type: none">■ Ayar aralığı: 2 ... 200■ Standart değer: 2
Düzeltilme noktaları mesafesi	Makinenin mekanik eksenindeki destek noktalarının mesafesi <ul style="list-style-type: none">■ Standart değer: 100,00000
Başlangıç noktası	Başlangıç noktası, kompanzasyonun eksen üzerine hangi konumdan itibaren uygulanacağını belirler <ul style="list-style-type: none">■ Standart değer: 0.00000
Oluştur	Girişler üzerinden yeni bir destek noktası tablosu oluşturur

- ▶ Destek noktası **0** için "**0,0**" kompanzasyon değerini (D) girin
- ▶ Ölçüm ile belirlenen kompanzasyon değerlerini oluşturulan destek noktaları için **Kompanzasyon değeri (D)** altında girin
- ▶ Girişleri **RET** ile onaylayın

Mevcut destek noktası tablosunun uyarlanması

Kademeli doğrusal hata kompanzasyonu için bir destek noktası tablosu oluşturulduktan sonra, gerekirse bu destek noktası tablosu uyarlanabilir.

**Ayarlar ► Eksen ► <Eksen adı> ► Hata kompanzasyonu ►
Kademeli çizgisel hata kompanzasyonu (SLEC)**

- ▶ **Karşılık** seçeneğini kaydırma tuşu **ON/OFF** ile devre dışı bırakın
- ▶ **Düzeltilme noktası tablosu** öğesine dokunun
- ▶ Destek noktası tablosunda ilgili yol bölümünün **destek noktası konumları (P)** ve **kompanzasyon değerleri (D)** görüntülenir.
- ▶ Destek noktaları için **kompanzasyon değerini (D)** uyarlayın
- ▶ Girişleri **RET** ile onaylayın
- ▶ Bir önceki göstereye geçmek için **Geri** öğesine dokunun
- ▶ **Karşılık** seçeneğini **ON/OFF** kaydırma tuşu ile etkinleştirin
- ▶ Eksen için uyarlanmış hata kompanzasyonu uygulanır.



Diğer bilgiler: "Bölümlenmeli çizgisel hata kompanzasyonunun (EC) yapılandırılması", Sayfa 102

4.6.6 Mili yapılandırma

i Kimlik numarası 1089178-xx olan cihazlar, bir ölçüm cihazı girişi aracılığıyla yalnızca bir milin devir sayısını görüntüleyebilir.
Kimlik numarası 1089179-xx olan cihazlar bir milin devir sayısını görüntüleyebilir ve kontrol edebilir.

Ayarlar ► Eksen ► Mil S

Bağlı takım tezgahının yapılandırmasına bağlı olarak, işleme alma öncesinde girişleri, çıkışları ve diğer mil eksen parametrelerini yapılandırmanız gerekir. Takım tezgahınızda bir **Dişli mili** kullanılıyorsa ilgili dişli kademelerini de yapılandırabilirsiniz.

Bir mil eksenini **M fonksiyonları** M3/M4 üzerinden veya manuel olarak başlatılır ya da durdurulur.

M fonksiyonları M3/M4 mevcut değilse mil yalnızca elle kullanılır. Bunun için **Mili başlatma** ve **Mil durdur** dijital girişlerinin parametrelerini yapılandırın.

Mil ekseninin kumanda edilmesi	Analog çıkış	Girişler	
		Mili başlatma	Mil durdur
Manuel	atandı	atandı	atandı
M fonksiyonları M3/M4	atandı	bağlı değil	bağlı değil

Aşağıdaki grafik yapılandırma sürecini göstermektedir:

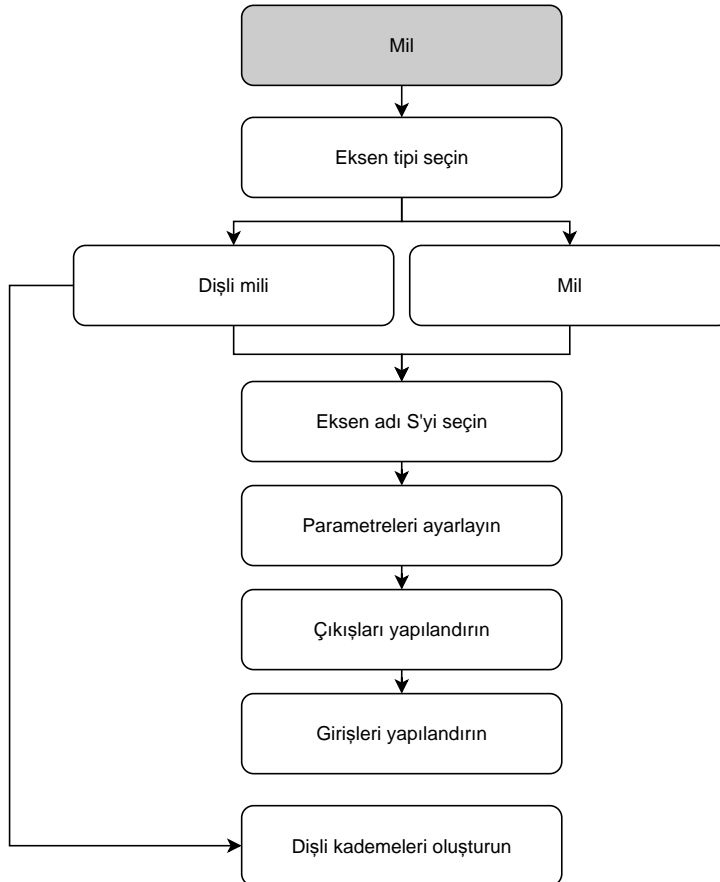

Mil S

Parametre	Açıklama
Eksen adı	Pozisyon ön izlemesinde gösterilen eksen adının tanımlanması Ayarlar: <ul style="list-style-type: none"> ■ S ■ Standart ayar: S
Eksen tipi	Eksen tipinin tanımı Ayarlar: <ul style="list-style-type: none"> ■ tanımlanmamış ■ Mil ■ Dişli mili
Ölçme cihazı	Bağlanan ölçüm cihazının yapılandırılması Diğer bilgiler: "Tipik ölçüm cihazlarına genel bakış", Sayfa 94
Hata kompanzasyonu	Doğrusal hata kompanzasyonu LEC veya bölümlenmeli doğrusal hata kompanzasyonu SLEC yapılandırması Diğer bilgiler: "Hata kompanzasyonunun uygulanması", Sayfa 100
Çıkışlar	Mil için Çıkışlar yapılandırılması Diğer bilgiler: "Çıkışlar (S)", Sayfa 107
Girişler	Mil için Girişler konfigürasyonu Diğer bilgiler: "Girişler (S)", Sayfa 110
Dişli kademeleri	Dişli mili için Dişli kademeleri öğesinin konfigürasyonu Diğer bilgiler: "Dişli kademeleri", Sayfa 112
Harici sinyal üzerinden dişli kademesi seçimi	Harici sinyaller üzerinden Dişli mili için Dişli kademeleri seçimi. Dişli kademeleri değiştirilecekse Pin X105.17/18/36'da DC 24 V uygulanmalıdır Ayarlar <ul style="list-style-type: none"> ■ ON: Dişli kademeleri seçimi harici sinyaller üzerinden gerçekleştirilir ■ OFF: Dişli kademeleri seçimi işletim türlerinde elle gerçekleştirilir ■ Standart değer: OFF
Üst mil devir sayısı alanı için çalışmaya başlama süresi	Üst devir sayısı alanı için Hızlanma süresi öğesinin durma halinden Smax maksimum devir sayısına ayarlanması <ul style="list-style-type: none"> ■ Ayar aralığı: 50 ms ... 10.000 ms ■ Standart değer: 500
Alt mil devir sayısı alanı için çalışmaya başlama süresi	Alt devir sayısı alanı için Hızlanma süresi öğesinin durma halinden Smax maksimum devir sayısına ayarlanması <ul style="list-style-type: none"> ■ Ayar aralığı: 50 ms ... 10.000 ms ■ Standart değer: 500
Çalışmaya başlama süresinin bükülme noktası krkt. eğrileri	Üst ve alt mil devir sayısı alanı arasındaki sınırın tanımı. Hızlanma süresinin değeri Smax değerine uygun olmalıdır. <ul style="list-style-type: none"> ■ Ayar aralığı: 0 1/dk ... 2000 1/dk ■ Standart değer: 1500

Parametre	Açıklama
Minimum mil devir sayısı	Minimum mil devir sayısı ayarı <ul style="list-style-type: none"> Ayar aralığı: 0 1/dak ... 500 1/dk Standart değer: 50
Ayarlanmış mil durdurması için maksimum mil devir sayısı	Ayarlanmış mil durdurması için maksimum mil devir sayısı ayarı <ul style="list-style-type: none"> Ayar aralığı: 0 1/dak ... 500 1/dk Standart değer: 30

i Fonksiyonu kullanmak için **Mil pozisyonu** parametresine bir giriş atamanız gerekir.
Diğer bilgiler: "Girişler (S)", Sayfa 110

Dişli kesme için maksimum mil devir sayısı	Dişli delme sırasında dişli kesme için maksimum mil devir sayısı ayarı <ul style="list-style-type: none"> Ayar aralığı: 100 1/dk ... 2000 1/dk Standart değer: 1000
--	---

Harici sinyal üzerinden dişli kademesi seçimi

Dişli kademeleri değiştirecekse Pin X105.17, X105.18 veya X105.36'da DC 24 V uygulanmalıdır.

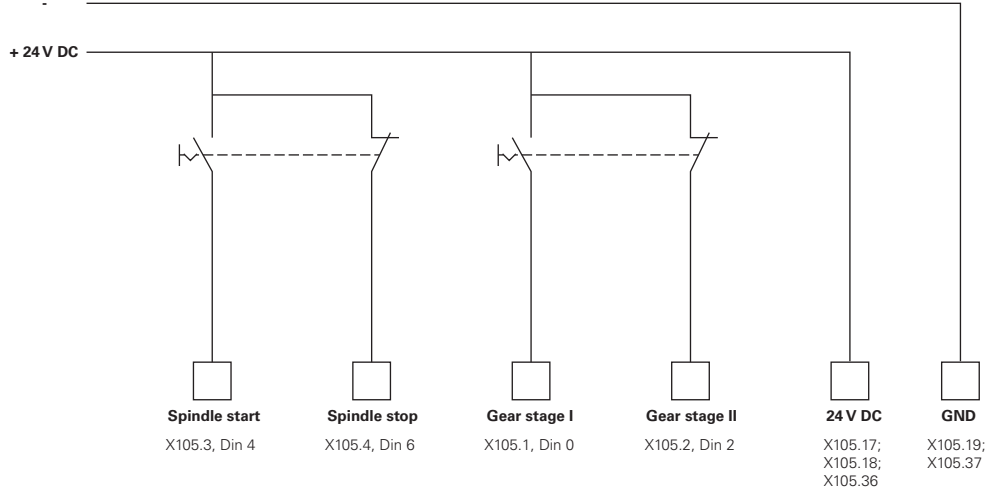

Bir milin çalışmaya başlama süresi

Çalışmaya başlama süresinin bükülme noktası krkt. eğrileri değeri, mil devir sayılarını iki alana ayırır. Her bir alana için ayrı çalışmaya başlama süresi tanımlayabilirsiniz:

- **Üst mil devir sayısı alanı için çalışmaya başlama süresi:** Tahrikin durma halinden **S_{max}** maksimum devir sayısına hızlandığı süre
- **Alt mil devir sayısı alanı için çalışmaya başlama süresi:** Tahrikin durma halinden **S_{max}** maksimum devir sayısına hızlandığı süre

Çıkışlar (S)

Çıkışlara ilişkin ayarlarda, motorunuzu yapılandırabilirsiniz. Motor tipine bağlı olarak farklı ayarlar yapmanız gerekir.

Ayarlar ► Eksen ► S ► Çıkışlar

Parametre	Açıklama
Motor tipi	<ul style="list-style-type: none"> ■ İki kutuplu servo motoru: -10 V ... 10 V ■ Tek kutuplu servo motoru: 0 V ... 10 V ■ Adım motoru

Motor tipi: İki kutuplu servo motoru

Ayarlar ► Eksen ► S ► Çıkışlar

Parametre	Açıklama
Analog çıkış	<p>Analog çıkışın pim tahsisine göre atanması</p> <ul style="list-style-type: none"> ■ Standart değer: Bağlı değil
Analog çıkış ters	<p>Bu fonksiyon etkinleştirildiğinde çıkıştaki analog sinyal tersine çevrilir</p> <ul style="list-style-type: none"> ■ Standart değer: Etkin değil
Smax	<p>Umax değeri ile ulaşılan Mil devri tanımı</p> <ul style="list-style-type: none"> ■ Ayar aralığı: 1 1/dk ... 10.000 1/dk ■ Standart değer: 2000
Umax	<p>Smax değerine ulaşmak için analog çıkışta verilen maksimum gerilim</p> <ul style="list-style-type: none"> ■ Ayar aralığı: 1000 mV ... 10.000 mV ■ Standart değer: 9000
Tahrik serbest bırakma	<p>Tahrik onayı için dijital çıkışın pim tahsisine göre atanması</p> <ul style="list-style-type: none"> ■ Standart değer: Bağlı değil

Motor tipi: Tek kutuplu servo motoru

Ayarlar ► Eksen ► S ► Çıkışlar

Parametre	Açıklama
Analog çıkış	Analog çıkışın pim tahsisine göre atanması ■ Standart değer: Bağlı değil
Analog çıkış ters	Bu fonksiyon etkinleştirildiğinde çıkıştaki analog sinyal tersine çevrilir ■ Standart değer: Etkin değil
Smax	Umax değeri ile ulaşılan Mil devri tanımı ■ Ayar aralığı: 1 1/dk ... 10.000 1/dk ■ Standart değer: 2000
Umax	Smax değerine ulaşmak için analog çıkışta verilen maksimum gerilim ■ Ayar aralığı: 1000 mV ... 10.000 mV ■ Standart değer: 9000
Sağa dönüş onayı	Sağa dönüşte onay için dijital çıkışın atanması Giriş Tek kutuplu servo motoru motor tipi seçiminde yapılandırılmalıdır ■ Standart değer: Bağlı değil
Sola dönüş onayı	Sağa dönüşte onay için dijital çıkışın atanması Giriş Tek kutuplu servo motoru motor tipi seçiminde yapılandırılmalıdır ■ Standart değer: Bağlı değil
Tahrik serbest bırakma	Tahrik onayı için dijital çıkışın pim tahsisine göre atanması ■ Standart değer: Bağlı değil

Motor tipi: Adım motoru

Parametre	Açıklama
Adım motoru çıkışı	Adım motor çıkışının pim tahsisine göre atanması ■ Standart değer: Bağlı değil
Minimum adım frekansı	Bağlı adım motorunun minimum adım frekansının tanımı ■ Ayar aralığı: 0 kHz ... 1000 kHz ■ Standart değer: 0,000
Maksimum adım frekansı	Bağlı adım motorunun maksimum adım frekansının tanımı ■ Ayar aralığı: 0 kHz ... 1000 kHz ■ Standart değer: 20.000
Yön sinyali tersine döndürüldü	Bağlı adım motorunun dönme yönünü değiştirmek istediğiniz fonksiyonun etkinleştirilmesi ■ Standart değer: Etkin değil
Smax	Umax değeri ile ulaşılan Mil devri tanımı ■ Ayar aralığı: 1 1/dk ... 10.000 1/dk ■ Standart değer: 2000
Tahrik serbest bırakma	Tahrik onayı için dijital çıkışın pim tahsisine göre atanması ■ Standart değer: Bağlı değil

Girişler (S)

Ayarlar ► Eksen ► S ► Girişler

Parametre	Açıklama
Dijital girişten hareket komutları	Milin dijital girişi için hareket komutlarının yapılandırılması; ör. mil başlatma ve mili durdurma için Jog tuşları
Dijital girişleri etkinleştirme	Mil onayı için dijital girişlerin yapılandırılması
Analog giriş üzerinden devir sayısı göstergesi	Gerçek devir sayısı göstergesinin yapılandırılması; gerçek devir sayısı gösterilecekse giriş atayın; 5 V giriş geriliminde devir sayısının girilmesi

Dijital girişten hareket komutları (S)

Ayarlar ► Eksen ► S ► Girişler ► Dijital girişten hareket komutları

Parametre	Açıklama
Dijital hareket komutlarını etkinleştirin	Dijital hareket komutlarının kullanımı <ul style="list-style-type: none"> ■ Ayarlar: ON veya OFF ■ Standart değer: OFF
Mili başlatma	Milin çalıştırılması için dijital girişin pim tahsisine göre atanması <ul style="list-style-type: none"> ■ Standart değer: Bağlı değil
Mil durdur	Milin durdurulması için dijital girişin pim tahsisine göre atanması <ul style="list-style-type: none"> ■ Standart değer: Bağlı değil

Dijital girişlerin onayı (S)

Ayarlar ► Eksen ► S ► Girişler ► Dijital girişleri etkinleştirme

Parametre	Açıklama
Milin hazır olma durumu	Bir dijital girişin ataması; milin hatasız bir durumda olduğunu gösterir <ul style="list-style-type: none"> ■ Standart değer: Bağlı değil
Mil kesintisi	Bir dijital girişin ataması; aktif durumdayken yapılandırılmış analog mil çıkışını hemen akımsız hale getirir. Mil hareketi rampa olmadan durdurulur, gerekirse otomatik olarak hareket eden eksenler durdurulur ve milin etkinleştirilmesi önlenir.



Milin anında durdurulması makine üreticisinin sorumluluğundadır.

- Standart değer: **Bağlı değil**

Mil koruma düzeneği

Mil koruması açıkken milin anında durdurulması makine üreticisinin sorumluluğundadır.

- Standart değer: **Bağlı değil**

Parametre	Açıklama
Maşonun son konumu +	Puntanın üst uç şalteri için dijital girişin atanması. Giriş, dişli kesme sırasında milin tersine çevrilmesi için kullanılır <ul style="list-style-type: none"> Standart değer: Bağlı değil
Maşonun son konumu -	Puntanın alt uç şalteri için dijital girişin atanması. Giriş, dişli kesme sırasında milin tersine çevrilmesi için kullanılır <ul style="list-style-type: none"> Standart değer: Bağlı değil
Mil pozisyonu	Dijital bir girişin atanması; Ayarlanmış mil durdurması için maksimum mil devir sayısı altında ayarlanan devir sayısı istenen bir konumda durduğunda sinyal mili akımsız hale getirir <ul style="list-style-type: none"> Standart değer: Bağlı değil
Sola dönüşte mili serbest bırakma	Sola dönüşte pim tahsisine göre milin dönüş yönü için dijital bir girişin atanması <ul style="list-style-type: none"> Standart değer: Bağlı değil



Harici giriş sinyali, **OEM menüsü** veya **Programlama** menüsünde ayarlanmış dönüş yönüne göre önceliklidir.



Harici sinyal yalnızca **Mili başlatma** için olan dijital girişte sabit olarak bir High seviyesi mevcutsa değerlendirilir.

Analog giriş üzerinden devir sayısı göstergesi (S)

Ayarlar ► Eksen ► S ► Girişler ► Analog giriş üzerinden devir sayısı göstergesi

Parametre	Açıklama
Analog giriş üzerinden devir sayısı göstergesi	Pozisyon göstergesinde mil devir sayısı göstergesinin etkinleştirilmesi <ul style="list-style-type: none"> Ayarlar: ON veya OFF Standart değer: OFF
Devir sayısı göstergesi için giriş	Pim tahsisine göre analog girişin atanması <ul style="list-style-type: none"> Standart değer: Bağlı değil
5 V giriş geriliminde devir sayısı	5 V giriş geriliminde mil devir sayısının girilmesi <ul style="list-style-type: none"> Standart değer: 2000



Ölçülen giriş gerilimi **5 V giriş geriliminde devir sayısı** faktörü ile hesaplanır. Sonuç, pozisyon göstergesinde gerçek devir sayısı olarak gösterilir.

Dişli kademeleri öğesinin eklenmesi

Ayarlar ► Eksen ► S ► Dişli kademeleri ► +

Parametre	Açıklama
	Yeni dişli kademesinin varsayılan ad ile eklenmesi

Dişli kademeleri

Ayarlar ► Eksen ► S ► Dişli kademeleri

Parametre	Açıklama
İsim	Dişli kademesi için ad girişi <ul style="list-style-type: none"> Standart değer: Kademe [n]
Smax	Umax değeri ile ulaşılan Mil devri tanımı <ul style="list-style-type: none"> Ayar aralığı: 1 1/dk ... 10.000 1/dk Standart değer: 2000
Üst mil devir sayısı alanı için çalışmaya başlama süresi	Smax değerine ulaşılan kadar gerekli olan Hızlanma süresi ayarı <ul style="list-style-type: none"> Ayar aralığı: 50 ms ... 10.000 ms Standart değer: 500
Alt mil devir sayısı alanı için çalışmaya başlama süresi	Smax değerine ulaşılan kadar gerekli olan Hızlanma süresi ayarı <ul style="list-style-type: none"> Ayar aralığı: 50 ms ... 10.000 ms Standart değer: 500
Çalışmaya başlama süresinin bükülme noktası krkt. eğrileri	Üst mil devir sayısı aralığından alt mil devir sayısı aralığına geçişi işaretleyen mil devir sayısı ayarı <ul style="list-style-type: none"> Ayar aralığı: 0 1/dak ... 2000 1/dak Standart değer: 1500
Minimum mil devir sayısı	Minimum mil devir sayısı ayarı <ul style="list-style-type: none"> Ayar aralığı: 0 1/dk ... 10.000 1/dk Standart değer: 50
Kaldır	Seçilen dişli kademesinin kaldırılması

4.6.7 Kumanda fonksiyonları

Ayarlar ► Eksen ► Genel ayarlar ► Kumanda fonksiyonları

 Kumanda fonksiyonları bir güvenlik fonksiyonunun parçası olarak kullanılamaz.

Parametre	Açıklama
Girişler	İlgili kumanda fonksiyonu için dijital girişin pim tahsisine göre atanması Diğer bilgiler: "Girişler (Kumanda fonksiyonları)", Sayfa 113
Çıkışlar	İlgili kumanda fonksiyonu için dijital çıkışın pim tahsisine göre atanması Diğer bilgiler: "Çıkışlar (Kumanda fonksiyonları)", Sayfa 113

Girişler (Kumanda fonksiyonları)

i Kumanda fonksiyonları bir güvenlik fonksiyonunun parçası olarak kullanılamaz.

Ayarlar ► Eksen ► Genel ayarlar ► Kumanda fonksiyonları ► Girişler

Parametre	Açıklama
Kumanda gerilimi açık	Harici kumanda gerilimi sorgusuna ilişkin dijital girişin atanması (ör. kumanda edilecek makine için) <ul style="list-style-type: none">Standart değer: Bağlı değil
Acil kapatma etkin	Harici olarak bağlanan bir acil kapatma şalterinin etkinleştirilip etkinleştirilmediğine ilişkin sorgu için dijital girişin atanması <ul style="list-style-type: none">Standart değer: Bağlı değil

Çıkışlar (Kumanda fonksiyonları)

i Kumanda fonksiyonları bir güvenlik fonksiyonunun parçası olarak kullanılamaz.

Ayarlar ► Eksen ► Genel ayarlar ► Kumanda fonksiyonları ► Çıkışlar

Parametre	Açıklama
Soğutucu	Takım tezgahındaki soğutma yağlama maddesi beslemesinin etkinleştirilmesi veya devre dışı bırakılması için dijital çıkışın atanması <ul style="list-style-type: none">Standart değer: Bağlı değil
Kullanıcı tanımlı kumanda fonksiyonu	Cihaz kapatıldıktan birkaç saniye sonra devre giren röle çıkışının atanması. Örnek: Bu devre, cihazın açılmasını ve kapatılmasını kumanda edecek takım tezgahının açılması ve kapatılmasına bağlayabilir <ul style="list-style-type: none">Standart değer: Bağlı değil

4.6.8 Eksenlerin birleştirilmesi

Eksenleri birleştirdiğinizde cihaz, seçilen hesaplama türüne uygun olarak her iki eksenin pozisyon değerlerini hesaplar. Pozisyon göstergesinde yalnızca hesaplanan pozisyon değeriyle birlikte ana eksen görüntülenir.

Ayarlar ► Eksen ► <Eksen adı>

Parametre	Açıklama
Eksen tipi	<p>Eksen tipinin tanımı</p> <p>Ayarlar:</p> <ul style="list-style-type: none"> ■ Bağlı eksen: Pozisyon değeri bir ana eksen ile hesaplanan eksen <div style="border: 1px solid black; padding: 5px; margin: 5px 0;"> <p>i Birleştirme eksenleri pozisyon göstergesinde görüntülenmez. Pozisyon eksenini sadece her iki eksenin hesaplanmış pozisyon değerine sahip ana eksenini gösterir.</p> </div> <div style="border: 1px solid black; padding: 5px; margin: 5px 0;"> <p>i Birleştirme eksenlerinde cihaz, eksen adını otomatik olarak uyarlar. Eksen adı, ana eksenin eksen adından ve seçilen hesaplama türünden meydana gelir. Ör. +X.</p> </div>
Bağlı ana eksen	<p>Eksenin birleştirilecek ana eksenin seçimi</p> <p>Standart değer: Yok</p>
Ana eksenle hesaplama	<p>Ana eksen ve birleştirme eksenini pozisyon değerlerinin hesaplama türü</p> <p>Ayarlar:</p> <ul style="list-style-type: none"> ■ +: Pozisyon değerleri toplanır (ana eksen + birleştirme eksenini) ■ -: Pozisyon değerleri çıkarılır (ana eksen - birleştirme eksenini) ■ Standart değer: +

4.6.9 Çap eksen

Bir referans noktası tablosu veya alet tablosu ile çalışmak istemiyorsanız X eksen etiketi üzerinden doğrudan girişi etkinleştirebilirsiniz.

Ayarlar ► Eksen ► Genel ayarlar ► Çap eksen

Parametre	Açıklama
Eksen etiketi üzerinden referans noktası ayarı	<p>Bir referans noktasının eksen etiketi üzerinden hızlıca ayarlanmasının gerekip gerekmediğini belirleme</p> <div style="border: 1px solid black; padding: 5px;"><p>i Eksen etiketi üzerinden referans noktası ayarı, referans noktasının istenmedik şekilde malzemenin merkezinden uzağa kaymasına neden olabilir.</p></div> <p>Ayarlar:</p> <ul style="list-style-type: none">■ ON: Eksen etiketi üzerinden referans noktası ayarı etkin■ OFF: Eksen etiketi üzerinden referans noktası ayarı devre dışı■ Standart değer: OFF
Referans noktalarının CSS'de dikkate alınması	<p>Referans noktalarının CSS'de dikkate alınıp alınmaması gerektiğinin belirlenmesi</p> <div style="border: 1px solid black; padding: 5px;"><p>i Referans noktalarının CSS'de dikkate alınması, CSS'nin malzemenin fiziksel orta noktasına etki etmemesine neden olabilir.</p></div> <p>Ayarlar:</p> <ul style="list-style-type: none">■ ON: Referans noktası değerlerinin CSS'de dikkate alınması etkin■ OFF: Referans noktası değerlerinin CSS'de dikkate alınması devre dışı■ Standart değer: OFF

4.6.10 Referans işaretleri

Ayarlar ► Eksen ► Genel ayarlar ► Referans işaretleri

Parametre	Açıklama
Cihaz başlatıldıktan sonra referans işareti arama	<p>Cihaz başlatıldıktan sonra referans işareti aramasının ayarı</p> <p>Ayarlar:</p> <ul style="list-style-type: none"> ■ ON: Referans işareti araması, başlatma işleminden sonra gerçekleştirilmelidir ■ OFF: Cihaz başlatıldıktan sonra referans işareti araması talep edilmez ■ Standart değer: ON
Tüm kullanıcılar referans işareti aramayı iptal edebilir	<p>Referans işareti aramasının tüm kullanıcı tipleri tarafından iptal edilip edilemeyeceğinin belirlenmesi</p> <p>Ayarlar</p> <ul style="list-style-type: none"> ■ ON: Her bir kullanıcı tipi referans işareti aramasını iptal edebilir ■ OFF: Sadece OEM veya Setup kullanıcı tipi referans işareti aramasını iptal edebilir ■ Standart değer: OFF
Referans işareti arama	Başlat ile referans işareti araması başlatılır ve çalışma alanı açılır
Referans işareti arama durumu	<p>Referans işareti aramasının başarılı olup olmadığına dair gösterge</p> <p>Gösterge:</p> <ul style="list-style-type: none"> ■ Başarılı ■ Başarısız
Referans işareti arama iptali	<p>Referans işareti aramasının iptal edilip edilmediğine dair gösterge</p> <p>Gösterge:</p> <ul style="list-style-type: none"> ■ Evet ■ Hayır

Referans işaretleri aramanın açılması

Referans işaretlerinin yardımıyla cihaz makine tezgahı için makineyi referans alabilir. Referans işareti araması etkin durumdayken cihaz başlatıldıktan sonra referans işareti araması için eksenlerin hareket ettirilmesini talep eden bir asistan görüntülenir.

Koşul: Monte edilen ölçüm cihazları, eksen parametrelerinde yapılandırılmış referans işaretlerine sahip olmalıdır.



EnDat arayüzlü ölçüm cihazlarında eksenler otomatik olarak referanslandırıldığı için referans işareti arama yoktur.



Yapılandırmaya bağlı olarak cihaz çalıştırıldıktan sonra otomatik referans işareti aramasının iptal edilmesi de mümkündür.

Diğer bilgiler: "Referans işaretleri (Ölçme cihazı)", Sayfa 99



▶ Ana menüde **Ayarlar** öğesine dokununuz



▶ **Eksen** öğesine dokununuz

▶ Sırayla şu seçenekleri açınız:

■ **Genel ayarlar**

■ **Referans işaretleri**

▶ **Cihaz başlatıldıktan sonra referans işareti arama** seçeneğini **ON/OFF** kaydırma tuşu ile etkinleştirin

> Cihaz her başlatıldığında referans işaretlerinin üzerinden geçilmelidir.

> Cihazın fonksiyonları referans işareti aramasından sonra kullanılabilir.

> Başarılı referans işareti aramasından sonra referans sembolü artık yanıp sönmez.

Diğer bilgiler: "Pozisyon göstergesi kumanda elemanları", Sayfa 40

4.7

M fonksiyonlarının yapılandırılması



Aşağıdaki bilgiler tanım numarası 1089178-xx olan cihazlar için sadece sınırlı kapsamla geçerlidir.

Düzenlemeleri gerçekleştirmek için takım tezgahının yapılandırmasına bağlı olarak M fonksiyonlarını (makine fonksiyonları) da kullanabilirsiniz. M fonksiyonları ile aşağıdaki faktörleri etkileyebilirsiniz:

- Mil devrinin ve soğutma sıvısının açılması veya kapatılması gibi takım tezgahı fonksiyonları
- program akışı

Tüm M fonksiyonlarını programlamada ve program akışında tümce tipi olarak kullanabilirsiniz.

Diğer bilgiler: "Makine fonksiyonları", Sayfa 238

M fonksiyonlarını program akışında çağırmak için isteğe bağlı olarak bir grafik de görüntüleyebilirsiniz.

Diğer bilgiler: "M fonksiyonlarının yapılandırılması", Sayfa 127

Cihazda standart M fonksiyonları ve üreticiye özel M fonksiyonları mevcuttur.

4.7.1 Standart M fonksiyonları

Cihaz aşağıdaki standart M fonksiyonlarını destekler (DIN 66025/ISO 6983 uyarınca):

Kod	Açıklama
M2	Program DURDURMA, mil DURDURMA, soğutucu madde KAPALI
M3	Mil devri saat yönünde
M4	Mil devri saat yönünün tersi yönde
M5	Mil DURDURMA
M8	Soğutucu madde AÇIK
M9	Soğutucu madde KAPALI
M30	Program DURDURMA, mil DURDURMA, soğutucu madde KAPALI

Bu M fonksiyonları makineden bağımsızdır; ancak bazı M fonksiyonları takım tezgahının yapılandırılmasına bağlıdır (ör. mil fonksiyonları).

4.7.2 Üreticiye özel M fonksiyonları



M100 ile M120 arasındaki üreticiye özel M fonksiyonları sadece bağlı çıkış daha önce yapılandırılmışsa kullanılabilir.

Cihaz ayrıca aşağıdaki özelliklere sahip üreticiye özel M fonksiyonlarını da destekler:

- M100 ile M120 arasında tanımlanabilir numara aralığı
- Makine üreticisinden bağımsız fonksiyon
- OEM çubuğu butonunda kullanım

Diğer bilgiler: "OEM menüsü yapılandırma", Sayfa 120

4.8 OEM alanı

OEM alanı ile işletime alma görevlisi cihazda özel ayarlamalar yapma olanağına sahip olur:

- **Dokümantasyon:** OEM dokümantasyonu, ör. Servis uyarılarının eklenmesi
- **Başlangıç ekranı:** Firma logolu başlangıç ekranının tanımlanması
- **OEM menüsü:** Özel fonksiyonların olduğu OEM çubuğunun yapılandırılması
- **Ayarlar:** Uygulamanın seçilmesi, gösterge elemanlarının ayarlanması ve mesajların ayarlanması
- **Ekran kayıtları:** Cihazın ScreenshotClient programı ile ekran kayıtları için yapılandırılması

4.8.1 Dokümantasyon ekleme

Cihaz dokümantasyonunu cihazın üzerine koyup doğrudan cihaz üzerinde gözeatabilirsiniz.



Sadece *.pdf dosya formatındaki belgeleri dokümantasyon olarak ekleyebilirsiniz. Cihaz, başka bir dosya formatındaki belgeleri görüntüleyemez.

Ayarlar ► Servis ► OEM alanı ► Dokümantasyon

Parametre	Açıklama
Dokümantasyon seçimi	Dosyanın seçimi (dosya türü: PDF). Dosya seçildiğinde cihazdaki ilgili klasöre otomatik olarak kopyalanır

4.8.2 Başlangıç ekranı ekleme

Cihazın açılması sırasında OEM'ye özel bir başlangıç ekranı görüntüleyebilirsiniz, örneğin firma adı veya firma logosu. Bunun aşağıdaki özelliklere sahip bir resim dosyasını eklemeniz gerekir:

- Dosya tipi: PNG veya JPG
- Çözünürlük: 96 ppi
- Resim formatı: 16:10 (farklı formatlar oransal olarak boyutlandırılır)
- Resim büyüklüğü maks. 1280 x 800 piksel

Ayarlar ► Servis ► OEM alanı ► Başlangıç ekranı

Parametre	Açıklama
Başlangıç ekranı seçimi	Başlangıç ekranı olarak görüntülenecek resim dosyasının seçimi (dosya türü: PNG veya JPG) Diğer bilgiler: "Başlangıç ekranı ekleme", Sayfa 120
Başlangıç ekranını sil	Sil öğesi, kullanıcı tanımlı başlangıç ekranını siler ve standart görünümünü yeniden oluşturur



Kullanıcı dosyalarını yedeklediğinizde OEM'ye özel başlangıç ekranı da yedeklenir ve yeniden oluşturulabilir.

Diğer bilgiler: "Kullanıcı dosyalarını yedekle", Sayfa 132

4.8.3 OEM menüsü yapılandırma

OEM çubuğunun görünümünü ve menü girişlerini yapılandırabilirsiniz.



OEM menüsü içinde görüntülenebilecek olandan fazla sayıda menü girişi yapılandırırsanız **OEM menüsü** dikey yönde kaydırabilirsiniz.

Ayarlar ► Servis ► OEM alanı ► OEM menüsü

Parametre	Açıklama
Menüyü görüntüleme	OEM menüsü göstergesi Ayarlar: <ul style="list-style-type: none"> ■ ON: İlgili işletim türlerinin arayüzünde OEM menüsü görüntülenir ■ OFF: OEM menüsü görüntülenmez Standart değer: OFF
Menü girişleri	OEM menüsü içinde Menü girişleri yapılandırması

Çubuk girişleri ekleme

Ayarlar ► Servis ► OEM alanı ► OEM menüsü ► Menü girişleri ► +

Parametre	Açıklama
Tanım	OEM menüsü öğesinde çubuk girişinin açıklaması
Tip	OEM menüsü içinde yeni çubuk girişinin seçilmesi Ayarlar: <ul style="list-style-type: none"> ■ Boş ■ Logo ■ Mil devri ■ M Fonksiyonu ■ Özel fonksiyonlar ■ Belge Standart değer: Boş
Parametre	Kullanılabilen parametreler seçilen çubuk girişinin tipine bağlıdır: <ul style="list-style-type: none"> ■ Logo ■ Mil devri ■ M fonksiyonları ■ Özel fonksiyonlar ■ Belge

Menü girişini silme Çubuk girişinin **OEM menüsü** öğesinden kaldırılması**OEM logosunun yapılandırılması**

OEM çubuğunda OEM'ye özel firma logosunu görebilirsiniz. İsteğe bağlı olarak OEM logosuna dokunarak OEM dokümantasyonunun yer aldığı bir PDF dosyasını açabilirsiniz.

Ayarlar ► Servis ► OEM alanı ► OEM menüsü ► Menü girişleri ► Logo

Parametre	Açıklama
Tanım	OEM menüsü öğesinde çubuk girişinin açıklaması
Tip	Logo
Logoyu seçme	Gösterim için istenilen ekranın seçilmesi
Dokümantasyon bağlantısı	Bağlantılı dokümantasyonun çağrılması için logo kullanılması Ayarlar: <ul style="list-style-type: none"> ■ Yok ■ İşletim kılavuzu ■ OEM servis bilgileri Standart değer: Yok
Görüntü dosyasını yükleme	Seçilen bir resim dosyasının /Oem/Images kayıt yerine kopyalanması <ul style="list-style-type: none"> ■ Dosya tipi: PNG, JPG, PPM, BMP veya SVG ■ Resim büyüklüğü maks. 140 x 70 piksel
Menü girişini silme	Çubuk girişinin OEM menüsü öğesinden kaldırılması

Mil devir sayısı için nominal değerlerin yapılandırılması

i Aşağıdaki bilgiler sadece tanım numarası 1089179-xx olan cihazlar için geçerlidir.

OEM çubuğunda, takım tezgahı yapılandırmasına bağlı olarak mil devir sayılarını kumanda eden menü öğelerini tanımlayabilirsiniz.

i **Mil devri** alanını tutarak, mil eksenini için ayarlanmış olan güncel değer ile yapılandırılan mil devir sayılarının üzerine yazabilirsiniz.

Diğer bilgiler: "OEM menüsü fonksiyonlarını açma", Sayfa 50

Ayarlar ► Servis ► OEM alanı ► OEM menüsü ► Menü girişleri ► Mil devri

Parametre	Açıklama
Tanım	OEM menüsü öğesinde çubuk girişinin açıklaması
Tip	Mil devri
Mil	S
Mil devri	Mil devir sayısının ayarlanması <ul style="list-style-type: none"> ■ Ayar aralığı: S mil ekseninin yapılandırmasına bağlı olarak ■ Standart değer: 0
Menü girişini silme	Çubuk girişinin OEM menüsü öğesinden kaldırılması

M fonksiyonlarının yapılandırılması

i Aşağıdaki bilgiler tanım numarası 1089178-xx olan cihazlar için sadece sınırlı kapsamla geçerlidir.

OEM çubuğunda, takım tezgahı yapılandırmasına bağlı olarak M fonksiyonlarının kullanımını kumanda eden menü öğelerini tanımlayabilirsiniz.

i M100 ila M120 arasındaki üreticiye özel M fonksiyonları sadece bağlı çıkış daha önce yapılandırılmışsa kullanılabilir.

Ayarlar ► Servis ► OEM alanı ► OEM menüsü ► Menü girişleri ► M Fonksiyonu

Parametre	Açıklama
Tanım	OEM menüsü öğesinde çubuk girişinin açıklaması
Tip	M Fonksiyonu
M fonksiyonunun numarası	İstenilen M fonksiyonunun seçilmesi Ayarlama aralıkları <ul style="list-style-type: none"> ■ 100.T ... 120.T (TOGGLE: basıldığında durumlar arasında geçiş yapar) ■ 100.P ... 120.P (PULSE: Uzunluk Darbe süresi üzerinden ayarlanabilir) ■ Standart değer: Boş
Darbe süresi	Yüksek-etkin darbenin uzunluğu seçimi Ayar aralığı <ul style="list-style-type: none"> ■ 8 ms ... 1500 ms ■ Standart değer: 500 ms
Yeniden başlat	Darbe süresinin yeniden başlatılması <ul style="list-style-type: none"> ■ Ayarlar: ON veya OFF ■ Standart değer: OFF
Etkin fonksiyonun görüntüsünü seçin	Etkin fonksiyonun gösterimi için istenilen resmin seçilmesi
Etkin olmayan fonksiyon için görüntü seçin	Etkin olmayan fonksiyonun gösterimi için istenilen resmin seçilmesi
Görüntü dosyasını yükleme	Seçilen bir resim dosyasının /Oem/Images kayıt yerine kopyalanması <ul style="list-style-type: none"> ■ Dosya tipi: PNG, JPG, PPM, BMP veya SVG ■ Resim büyüklüğü maks. 100 x 70 piksel
Menü girişini silme	Çubuk girişinin OEM menüsü öğesinden kaldırılması

Özel fonksiyonların yapılandırılması

i Aşağıdaki bilgiler tanım numarası 1089178-xx olan cihazlar için sadece sınırlı kapsamla geçerlidir.

OEM çubuğunda, bağlı durumdaki takım tezgahının özel fonksiyonlarını kumanda eden menü öğeleri tanımlayabilirsiniz.

i Mevcut fonksiyonlar cihaz yapılandırmasına ve bağlı takım tezgahına bağlıdır.

Ayarlar ► Servis ► OEM alanı ► OEM menüsü ► Menü girişleri ► Özel fonksiyonlar

Parametre	Açıklama
Tanım	OEM menüsü öğesinde çubuk girişinin açıklaması
Tip	Özel fonksiyonlar
Fonksiyon	İstenilen özel fonksiyonun seçilmesi Ayarlar: <ul style="list-style-type: none"> ■ Dişli kesme ■ Mil yönü ■ Soğutucu ■ Mil işletiminde soğtma maddesi ■ Alet eksenini sıfırla Standart değer: Dişli kesme
Mil	Sadece Mil yönü fonksiyonunda: S
Mil yönü görüntüsünü saat yönünde seçin	Sadece Mil yönü fonksiyonunda: Saat yönünde mil dönüşü için istenilen ekranın seçilmesi
Mil yönü görüntüsünü saat yönünün tersine seçin	Sadece Mil yönü fonksiyonunda: Saat dönüş yönünün tersine mil dönüşü için istenilen ekranın seçilmesi
Etkin fonksiyonun görüntüsünü seçin	Etkin fonksiyonun gösterimi için istenilen resmin seçilmesi
Etkin olmayan fonksiyon için görüntü seçin	Etkin olmayan fonksiyonun gösterimi için istenilen resmin seçilmesi
Görüntü dosyasını yükleme	Seçilen bir resim dosyasının /Oem/Images kayıt yerine kopyalanması <ul style="list-style-type: none"> ■ Dosya tipi: PNG, JPG, PPM, BMP veya SVG ■ Resim büyüklüğü maks. 100 x 70 piksel
Menü girişini silme	Çubuk girişinin OEM menüsü öğesinden kaldırılması

Belgelerin yapılandırılması

OEM çubuğunda, ilave belgelerin görüntülediği menü öğelerini tanımlayabilirsiniz. Bunun için cihazda ilgili bir dosyayı PDF dosya formatında kaydetmeniz gerekir.

Ayarlar ► Servis ► OEM alanı ► OEM menüsü ► Menü girişleri ► Belge

Parametre	Açıklama
Tanım	OEM menüsü öğesinde çubuk girişinin açıklaması
Tip	Belge
Belge seçin	İstenilen belgenin seçilmesi
Gösterge için ekranı seçin	Fonksiyon gösterimi için istenilen ekranın seçilmesi
Görüntü dosyasını yükleme	Seçilen bir resim dosyasının /Oem/Images kayıt yerine kopyalanması
Menü girişini silme	Çubuk girişinin OEM menüsü öğesinden kaldırılması

4.8.4 Göstergenin uyarlanması

Override göstergesini **Elle işletim** ve **MDI işletimi** menülerinde uyarlayabilirsiniz. Ayrıca ekran klavyesi için klavye tasarımını da tanımlayabilirsiniz.

Klavye tasarımının tanımlanması

Ayarlar ► Servis ► OEM alanı ► Ayarlar

Parametre	Açıklama
Klavye tasarımı	Klavye tasarımı seçimi Ayarlar: <ul style="list-style-type: none"> ■ Standart: Giriş onayı için (Return) ■ TNC: Giriş onayı için (Enter) Standart değer: Standart

4.8.5 Program uygulamasını uyarlama

Program uygulamasının türünü OEM olarak yapılandırabilirsiniz. Ör. M fonksiyonlarını yapılandırabilirsiniz.

Programın uygulanması

Ayarlar ► Servis ► OEM alanı ► Ayarlar ► Programın uygulanması

Parametre	Açıklama
Hızlı hareket tuşu ile programlanan beslemeyi yok sayma	Hızlı çalışma düğmesine basıldığında MDI veya Program akışı işletim türlerinde ayarlı veya programlanmış besleme hızı yok sayılır <ul style="list-style-type: none"> ■ Ayarlar: ON veya OFF ■ Standart değer: OFF
Üst maşonun son konumuna erişildiğinde otomatik geçiş	Delik desenlerinin işlenmesi sırasında otomatik geçiş her zaman üst punta uç şalterine ulaşıldığında gerçekleştirilir <ul style="list-style-type: none"> ■ Ayarlar: ON veya OFF ■ Standart değer: OFF
M fonksiyonları	Yapılandırma bkz. "M fonksiyonlarının yapılandırılması", Sayfa 127

M fonksiyonlarının yapılandırılması

Ayarlar ► Servis ► OEM alanı ► Ayarlar ► Programın uygulanması ► M fonksiyonları

Parametre	Açıklama
M fonksiyonunun numarası	<p>Yeni M fonksiyonu için numara girişi</p> <ul style="list-style-type: none">Ayar aralığı: M2.0 ... M120.0 (0: M fonksiyonuna atanan çıkış etkin olmayan duruma getirilir)Ayar aralığı: M2.1 ... M120.1 (1: M fonksiyonuna atanan çıkış etkin duruma getirilir)Ayar aralığı: M2.2 ... M120.2 (2: M fonksiyonuna atanan çıkış 8 ms yüksek etkin darbe verir)
Otomatik uygulama	<p>Her bir M fonksiyonunun program akışında otomatik olarak gerçekleştirilip gerçekleştirilmeyeceğini ya da bir mesajın onaylanması gerekip gerekmeyeceğini belirleyen ayar.</p> <ul style="list-style-type: none">Ayarlar: ON veya OFFStandart ayar: OFF Uygulama onaylanmalıdırON Uygulama onaylanmamalıdır
Diyalog resmini program akışı sırasında seç	<p>Program akışı sırasında gösterim için istenilen resmi seçin</p>
Görüntü dosyasını yükleme	<p>Seçilen bir resim dosyasının /Oem/Images kayıt yerine kopyalanması</p> <ul style="list-style-type: none">Dosya tipi: PNG, JPG, PPM, BMP veya SVGResim büyüklüğü maks. 160 x 160 piksel
Yardım metni kimliği veya programlama için yardım metni	<p>Görüntülenecek metni seçin. Metin kimliği girerek metin veritabanınızdaki mevcut bir metni seçebilirsiniz. Alternatif olarak doğrudan yeni bir metin de girebilirsiniz</p> <div style="border: 1px solid black; padding: 5px; margin-top: 10px;"><p> Cihazın kullanıcı dilini değiştirdiğinizde, metin veritabanında yer alan metinlerin çevirileri kullanılır. Doğrudan girdiğiniz metinler çevrilerek görüntülenmez.</p></div> <p>Diğer bilgiler: "Metin veritabanı oluşturulması", Sayfa 128</p>
Girdiyi kaldır	<p>Kaydın kaldırılması</p>

4.8.6 Hata mesajlarının uyarlanması

OEM olarak, standart hata mesajlarının üzerine yazılacak veya tanımlanmış giriş sinyalleri ile birlikte ilave mesajlar olarak gösterilecek özel hata mesajları tanımlayabilirsiniz. Bunun için size özel hata mesajlarının yer alacağı bir metin veritabanı oluşturabilirsiniz.

Metin veritabanı oluşturulması

Cihaz, kendi metin veritabanını içe aktarma olanağı sunar. **Mesajlar** parametresi yardımıyla çeşitli mesajların görüntülenmesini sağlayabilirsiniz.

OEM'ye özel hata mesajlarının yer aldığı bir metin veritabanı için bilgisayarınızda "*.xml" tipinde bir dosya oluşturun ve istediğiniz her bir mesaj metnini bu dosya içine kaydedin.

XML dosyası UTF-8 dosya kodlamasına sahip olmalıdır. Aşağıdaki resimde doğru olan bir XML dosyası yapısı gösterilmiştir:

```

1  <?xml version="1.0" encoding="UTF-8"?>
2  <source version="1">
3    <entry id="ID_OEM_EMERGENCY_STOP">
4      <text lang="de">Der Not-Aus ist aktiv.</text>
5      <text lang="cs">Nouzové zastavení je aktivní.</text>
6      <text lang="en">The emergency stop is active.</text>
7      <text lang="fr">L&apos;arr&eacute;t d&apos;urgence est actif.</text>
8      <text lang="it">L&apos;arresto d&apos;emergenza è attivo.</text>
9      <text lang="es">La parada de emergencia está activa.</text>
10     <text lang="ja">緊急停止がアクティブです.</text>
11     <text lang="pl">Wyłączenie awaryjne jest aktywne.</text>
12     <text lang="pt">O desligamento de emergência está ativo.</text>
13     <text lang="ru">Активен аварийный останов.</text>
14     <text lang="zh">急停激活.</text>
15     <text lang="zh-tw">緊急停止啟動.</text>
16     <text lang="ko">비상 정지가 작동 중입니다.</text>
17     <text lang="tr">Acil kapatma etkin.</text>
18     <text lang="nl">De noodstop is actief.</text>
19   </entry>
20   <entry id="ID_OEM_CONTROL_VOLTAGE">
21     <text lang="de">Es liegt keine Steuerspannung an.</text>
22     <text lang="cs">Není použito žádné řídicí napětí.</text>
23     <text lang="en">No machine control voltage is being applied.</text>
24     <text lang="fr">Aucune tension de commande n&apos;est appliquée.</text>
25     <text lang="it">Non è applicata alcuna tensione di comando.</text>
26     <text lang="es">No está aplicada la tensión de control.</text>
27     <text lang="ja">御電圧は適用されていません.</text>
28     <text lang="pl">Brak zasilania sterowania.</text>
29     <text lang="pt">Não existe tensão de comando.</text>
30     <text lang="ru">Управляющее напряжение отсутствует.</text>
31     <text lang="zh">无控制电压.</text>
32     <text lang="zh-tw">並無供應控制電壓.</text>
33     <text lang="ko">공급된 제어 전압이 없습니다.</text>
34     <text lang="tr">Kumanda gerilimi mevcut değil.</text>
35     <text lang="nl">Er is geen sprake van stuurspanning.</text>
36   </entry>
37 </source>

```

Şekil 26: Veritabanı için XML dosyası örneği

Bu XML dosyasını daha sonra USB bellek (FAT32 formatı) aracılığıyla cihaza aktarın ve örneğin **Internal/Oem** kayıt yerine kopyalayın.

Ayarlar ► Servis ► OEM alanı ► Ayarlar ► Metin veritabanı

Parametre	Açıklama
Metin veritabanını seç	Cihazda kayıtlı "*.xml" dosya türündeki bir metin veritabanının seçilmesi Diğer bilgiler: "Metin veritabanı oluşturulması", Sayfa 128
Metin veritabanı seçimini kaldır	Güncel olarak seçilmiş olan metin veritabanının seçiminin kaldırılması

Hata mesajlarının konfigürasyonu

OEM'ye özel hata mesajları, ilave mesajlar olarak girişler ile ilişkilendirilebilir. Bu durumda hata mesajları, giriş etkin hale gelir gelmez görüntülenmeye başlar. Bunun için hata mesajlarını istediğiniz giriş sinyallerine atamanız gerekir.

Ayarlar ► Servis ► OEM alanı ► Ayarlar ► Mesajlar

Parametre	Açıklama
İsim	Mesaj açıklaması
Metin kimliği veya metin	Görüntülenecek mesajın seçilmesi. Metin kimliği girerek metin veritabanınızdaki mevcut bir mesaj metnini seçebilirsiniz. Alternatif olarak doğrudan yeni bir mesaj metni de girebilirsiniz
	<div style="border: 1px solid black; padding: 5px;"> <p>i Cihazın kullanıcı dilini değiştirdiğinizde, metin veritabanında yer alan mesaj metinlerinin çevirileri kullanılır. Doğrudan girdiğiniz mesaj metinleri çevirilerek görüntülenmez.</p> </div>
	Diğer bilgiler: "Metin veritabanı oluşturulması", Sayfa 128
Mesaj türü	İstenilen bildirim türünün seçilmesi Ayarlar: <ul style="list-style-type: none"> ■ Standart: Giriş etkin olduğu sürece mesaj görüntülenir ■ Kullanıcı tarafından onay: Kullanıcı mesajı onaylayana kadar mesaj görüntülenir ■ Standart değer: Standart
Giriş	Mesajın görüntülenmesi için pim tahsisine göre dijital girişin atanması <ul style="list-style-type: none"> ■ Standart değer: Bağlı değil
Girdiyi kaldır	Mesaj kaydının kaldırılması

4.8.7 OEM ayarlarının yedeklenmesi ve geri yüklenmesi

OEM alanındaki tüm ayarlar bir dosya olarak yedeklenebilir, bu sayede fabrika ayarlarına geri dönüş işleminden sonra veya birden fazla cihazda kurulum gerçekleştirmek amacıyla kullanılabilir.

OEM alanının ayarları, ZIP dosyası olarak bir USB belleğe veya bağlı durumdaki bir ağ sürücüsüne yedeklenebilir.

Ayarlar ► Servis ► OEM alanı ► Konfigürasyonu yedekleyin ve geri yükleyin

Parametre	Açıklama
OEM'ye özel klasörleri ve dosyaları yedekleyin	OEM alanı ayarlarının ZIP dosyası olarak yedeklenmesi
OEM'ye özel klasörleri ve dosyaları tekrar oluşturun	OEM alanı ayarlarının ZIP dosyasından geri yüklenmesi

4.8.8 Cihazın ekran kayıtları için yapılandırılması

ScreenshotClient

ScreenshotClient bilgisayar yazılımı ile bir bilgisayar kullanarak cihazın aktif monitörüne ait ekran kayıtları oluşturabilirsiniz.

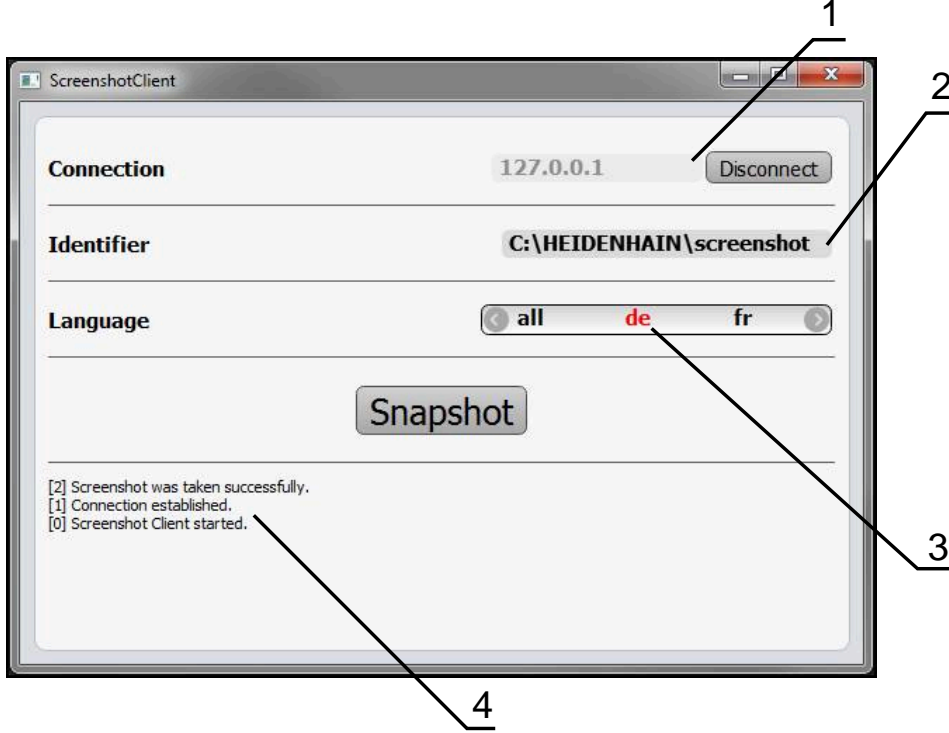

Şekil 27: ScreenshotClient kullanıcı arayüzü

- 1 Bağlantı durumu
- 2 Dosya yolu ve dosya adı
- 3 Dil seçimi
- 4 Durum mesajları

i ScreenshotClient özelliği, **ND 7000 deneme yazılımının** standart kurulumunda mevcuttur.

b Ayrıntılı bir açıklamayı **ND 7000 Deneme yazılımı kullanıcı el kitabı** içinde bulabilirsiniz.

- ▶ https://www.heidenhain.de/de_DE/software/
- ▶ Kategori seçin
- ▶ Ürün ailesi seçin
- ▶ Dil seçin

Diğer bilgiler: "Ürünün deneme yazılımı", Sayfa 8

Ekran fotoğraflarına uzaktan erişimin etkinleştirilmesi

Bilgisayardaki ScreenshotClient seçeneğini cihaz ile bağlayabilmek için cihazda **Ekran fotoğraflarına uzaktan erişim** seçeneğini etkinleştirmeniz gerekir.

Ayarlar ► Servis ► OEM alanı

Parametre	Açıklama
Ekran fotoğraflarına uzaktan erişim	<p>ScreenshotClient programı ile ağ bağlantısı kurulmasına izin verin, böylece bir bilgisayardaki ScreenshotClient ile cihazın ekran görüntüleri alınabilir</p> <p>Ayarlar:</p> <ul style="list-style-type: none"> ■ ON: Uzaktan erişim mümkün ■ OFF: Uzaktan erişim mümkün değil ■ Standart değer: OFF



Cihazın kapatılması sırasında **Ekran fotoğraflarına uzaktan erişim** otomatik olarak devre dışı bırakılır.

4.9 Verilerin yedeklenmesi

4.9.1 Yapılandırma dosyalarını kaydet

Cihazın ayarları dosya olarak yedeklenebilir, bu sayede fabrika ayarlarına geri dönüş işleminden sonra veya birden fazla cihazda kurulum gerçekleştirmek amacıyla kullanılabilir.

Ayarlar ► Servis ► Konfigürasyonu yedekleyin ve geri yükleyin

Parametre	Açıklama
Yapılandırma dosyalarını kaydet	Cihaz ayarlarının yedeklenmesi

Tam yedekleme işleminin uygulanması

Yapılandırmanın tam yedeklenmesi sırasında cihazın tüm ayarları yedeklenir.

- ▶ **Tam yedekleme** öğesine dokununuz
- ▶ Gerekirse USB yığınsal belleği (FAT32 formatı) cihazındaki bir USB arayüzüne takınız
- ▶ Yapılandırma dosyasının kopyalanacağı klasörü seçiniz
- ▶ Yapılandırma verileri için istediğiniz adı giriniz, ör. "<yyyy-mm-dd>_config"
- ▶ Girişi **RET** ile onaylayınız
- ▶ **Farklı kaydet** öğesine dokununuz
- ▶ Yapılandırma başarılı bir şekilde yedeklendiğinde **OK** ile onaylayınız
- > Yapılandırma dosyası yedeklendi.

USB yığınsal belleğin güvenli bir şekilde kaldırılması



- ▶ Ana menüde **Dosya yönetimi** seçeneğine dokununuz
- ▶ Kayıt yerleri listesine yönlendiriniz
- ▶ **Güvenli bir şekilde kaldır** seçeneğine dokununuz
- ▶ **Veri taşıyıcısı şimdi kaldırılabilir.** mesajı görüntülenir.
- ▶ USB yığınsal belleği çıkarınız

4.9.2 Kullanıcı dosyalarını yedekle

Cihazın kullanıcı dosyaları dosya olarak yedeklenebilir, bu sayede teslimat durumuna geri alma işleminden sonra dosyalar mevcut olmaya devam eder. Ayarların yedeklenmesi ile bağlantılı olarak cihaza ait tüm yapılandırmanın yedeklenmesi mümkündür.



Kullanıcı dosyaları olarak, ilgili klasörlere kaydedilmiş olan tüm kullanıcı gruplarına ait tüm dosyalar yedeklenir ve geri yüklenebilir.

System klasöründeki dosyalar ger yüklenmez.

Ayarlar ► Servis ► Konfigürasyonu yedekleyin ve geri yükleyin

Parametre	Açıklama
Kullanıcı dosyalarını yedekle	Cihazın kullanıcı dosyalarının yedeklenmesi

Yedeklemenin gerçekleştirilmesi

Kullanıcı dosyaları bir USB yığınsal belleğe veya bağlı durumdaki bir ağ sürücüsüne ZIP dosyası olarak yedeklenebilir.

- ▶ Sırayla şu seçenekleri açın:
 - **Konfigürasyonu yedekleyin ve geri yükleyin**
 - **Kullanıcı dosyalarını yedekle**
- ▶ **ZIP olarak kaydet** öğesine dokunun
- ▶ Gerekirse USB yığınsal belleği (FAT32 formatı) cihazdaki bir USB arayüzüne takın
- ▶ ZIP dosyasının kopyalanacağı klasörü seçin
- ▶ ZIP dosyası için istediğiniz adı girin, ör. "<yyyy-mm-dd>_config"
- ▶ Girişi **RET** ile onaylayın
- ▶ **Farklı kaydet** öğesine dokunun
- ▶ Başarılı bir şekilde gerçekleştirilen kullanıcı dosyaları yedeklemesini **OK** ile onaylayın
- > Kullanıcı dosyaları yedeklendi.

USB yığınsal belleğin güvenli bir şekilde kaldırılması



- ▶ Ana menüde **Dosya yönetimi** seçeneğine dokunun
- ▶ Kayıt yerleri listesine yönlendirin
- ▶ **Güvenli bir şekilde kaldır** seçeneğine dokunun
- > **Veri taşıyıcısı şimdi kaldırılabilir.** mesajı görüntülenir.
- ▶ USB yığınsal belleği çıkarın

5

Ayarlama

5.1 Genel bakış

Bu bölüm, cihaz kurulumu ile ilgili tüm bilgileri içerir.

Kurulum sırasında kurulumu yapan kişi (**Setup**), cihazı takım tezgahında ilgili uygulamalarda kullanılacak şekilde yapılandırır. Buna ör. kullanıcıların ve referans noktası tablosunun ile alet tablosunun oluşturulması dahildir.



Aşağıda açıklanan işlemleri uygulayabilmeniz için öncelikle "Genel kullanım" bölümünü okumuş ve anlamış olmanız gerekir.

Diğer bilgiler: "Genel kullanım", Sayfa 18



Aşağıdaki adımlar sadece teknik personel tarafından gerçekleştirilebilir.

Diğer bilgiler: "Personelin nitelikleri", Sayfa 15

5.2 Ayarlama için oturum açma

5.2.1 Kullanıcının oturum açması

Cihazın ayarlanması için **Setup** kullanıcı olarak oturum açılmalıdır.



- ▶ Ana menüde **Kullanıcı girişi** seçeneğine dokununuz
- ▶ Gerekirse oturum açmış olan kullanıcının oturumunu kapatınız
- ▶ **Setup** kullanıcıyı seçin
- ▶ **Şifre** giriş alanına dokununuz
- ▶ "**setup**" şifresini girin



Şifre, standart ayarlarla uyuşmuyorsa kurulumcu (**Setup**) veya makine üreticisi (**OEM**) ile iletişime geçilmelidir.

Şifre artık bilinmiyorsa HEIDENHAIN servis şubesiyle iletişime geçin.

- ▶ Girişi **RET** ile onaylayınız
- ▶ **Oturum Aç** ögesine dokununuz



5.2.2 Başlatma işleminden sonra referans işareti arama işleminin uygulanması

i Cihaz **S mil eksen** ile yapılandırıldıysa olası bir düzenleme işleminden önce mil devir sayısına ilişkin bir üst sınır belirlemeniz gerekir.
Diğer bilgiler: "Mil devir sayısı için üst sınırı tanımlama", Sayfa 207

i Referans işareti arama işlemi cihazın başlatılmasından sonra devreye alınmışsa referans işareti arama işlemi başarıyla tamamlanana kadar cihazın tüm fonksiyonları bloke edilir.
Diğer bilgiler: "Referans işaretleri (Ölçme cihazı)", Sayfa 99

i EnDat arayüzlü ölçüm cihazlarında eksenler otomatik olarak referanslandırıldığı için referans işareti arama yoktur.

Cihazda referans işareti araması devreye alınmışsa bir asistan, eksenlerin referans işaretlerinin aşılmasını talep eder.

- ▶ Oturum açma işleminden sonra asistandaki talimatları izleyin
- > Başarılı referans işareti aramasından sonra referans sembolü artık yanıp sönmez

Diğer bilgiler: "Pozisyon göstergesi kumanda elemanları", Sayfa 40

Diğer bilgiler: "Referans işareti aramanın açılması", Sayfa 117

5.2.3 Dil ayarlama

Teslimat durumunda kullanıcı arayüzünün dili İngilizce'dir. Kullanıcı arayüzünü istediğiniz dile çevirebilirsiniz.



- ▶ Ana menüde **Ayarlar** seçeneğine dokununuz



- ▶ **Kullanıcı** öğesine dokununuz
- > Oturum açan kullanıcı bir onay imiyle işaretlenmiştir.
- ▶ Oturum açan kullanıcıyı seçin
- > Kullanıcı için seçilen dil, **Dil** açılır listesinde ilgili bayrakla gösterilir.
- ▶ **Dil** açılır listesinde istediğiniz dilin bayrağını seçin
- > Kullanıcı arayüzü seçilen dilde görüntülenir.

5.2.4 Şifrenin değiştirilmesi

Yapılandırmanın kötüye kullanımını önlemek için şifrenizi değiştirmeniz gerekir. Şifre güvenli olmalıdır ve paylaşılmamalıdır.



- ▶ Ana menüde **Ayarlar** seçeneğine dokunun



- ▶ **Kullanıcı** öğesine dokunun
- > Oturum açan kullanıcı bir onay imiyle işaretlenmiştir.
- ▶ Oturum açan kullanıcının seçilmesi
- ▶ **Şifre** öğesine dokunun
- ▶ Güncel şifreyi girin
- ▶ Girişi **RET** ile onaylayın
- ▶ Yeni şifreyi girin ve işlemi tekrarlayın
- ▶ Girişi **RET** ile onaylayın
- ▶ **OK** seçeneğine dokunun
- ▶ **OK** ile mesajı kapatın
- > Yeni şifre, bir sonraki oturum açma işleminde kullanılabilir.

5.3 Münferit kurulum adımları

- i** Kurulum ile ilgili aşağıdaki münferit adımlar birbirlerinin ardı sıra gerçekleştirilir.
- ▶ Cihazı doğru şekilde kurmak için uygulama adımlarının açıklanan sırayla yürütülmesi gerekir

Ön koşul: Setup tipinde kullanıcı ile oturum açtınız (bkz. "Ayarlama için oturum açma", Sayfa 134).

Temel ayarlar

- Tarih ve saat ayarının yapılması
- Birimlerin ayarlanması
- Kullanıcının ayarlanması ve yapılandırılması
- İşletim kılavuzunun eklenmesi
- Ağın yapılandırılması
- Ağ sürücüsü yapılandırılması
- Fare, klavye veya dokunmatik ekran ile kullanımın yapılandırılması

Düzenleme işlemlerini hazırlama

- Alet tablosunun oluşturulması
- Referans noktası tablosunun oluşturulması

Verilerin yedeklenmesi

- Yapılandırma dosyalarını kaydet
- Kullanıcı dosyalarını yedekle

BILGI

Yapılandırma verilerinde kayıp veya hasar meydana geldi!

Cihazın elektrik bağlantısı kesildiğinde cihaz tekrar açılırken yapılandırma verileri kaybolabilir veya hasar görebilir.

- ▶ Yapılandırma verileri yedekleyin ve geri yükleme için saklayın

5.3.1 Temel ayarlar

- i** İşletime alma sorumlusu (OEM) bazı temel ayarları daha önceden yapmış olabilir.

Tarih ve saat ayarının yapılması

Ayarlar ▶ Genel ▶ Tarih ve saat

Parametre

Açıklama

Tarih ve saat

Cihazın güncel tarihi ve saati

- Ayarlar: **Yıl, ay, gün, saat, dakika**
- Standart ayar: **Güncel sistem zamanı**

Birimlerin ayarlanması

Birimler, yuvarlama yöntemi ve ondalık basamak için çeşitli parametreler ayarlayabilirsiniz.

Ayarlar ► Genel ► Özellikler

Parametre	Açıklama
Lineer değerler birimi	Doğrusal değerler birimi <ul style="list-style-type: none"> ■ Ayarlar: Milimetre veya İnç ■ Standart ayar: Milimetre
Lineer değerler yuvarlama yöntemi	Lineer değerler yuvarlama yöntemi Ayarlar: <ul style="list-style-type: none"> ■ Ticari: 1 ile 4 arasındaki ondalık basamaklar aşağı yuvarlanır, 5 ile 9 arasındaki ondalık basamaklar yukarı yuvarlanır ■ Aşağıya yuvarla: 1 ile 9 arasındaki ondalık basamaklar aşağı yuvarlanır ■ Yukarıya yuvarla: 1 ile 9 arasındaki ondalık basamaklar yukarı yuvarlanır ■ Kes: Ondalık basamaklar aşağı veya yukarı yuvarlama yapılmadan kesilir ■ 0 ve 5'e yuvarlama: ≤ 24 veya ≥ 75 ondalık basamakları 0'a yuvarlanır, ≥ 25 veya ≤ 74 ondalık basamakları 5'e yuvarlanır ("santim yuvarlama") ■ Standart ayar: Ticari
Lineer değerler ondalık haneleri	Lineer değerlerin virgöl sonrası hanelerinin sayısı Ayar aralığı: <ul style="list-style-type: none"> ■ Milimetre: 0 ... 5 ■ İnç: 0 ... 7 Standart değer: <ul style="list-style-type: none"> ■ Milimetre: 4 ■ İnç: 6
Açı değerleri birimi	Açı değerleri birimi Ayarlar: <ul style="list-style-type: none"> ■ Radyan: Radyan (rad) cinsinden açı değeri ■ Ondalık derece: Ondalık basamaklı derece (°) cinsinden açı değeri ■ Derece-dak-sn: Derece (°), dakika ['] ve saniye ["] cinsinden açı değeri ■ Standart ayar: Ondalık derece

Parametre	Açıklama
Açı değerleri yuvarlama yöntemi	<p>Ondalık açı değerleri yuvarlama yöntemi</p> <p>Ayarlar:</p> <ul style="list-style-type: none">■ Ticari: 1 ile 4 arasındaki ondalık basamaklar aşağı yuvarlanır, 5 ile 9 arasındaki ondalık basamaklar yukarı yuvarlanır■ Aşağıya yuvarla: 1 ile 9 arasındaki ondalık basamaklar aşağı yuvarlanır■ Yukarıya yuvarla: 1 ile 9 arasındaki ondalık basamaklar yukarı yuvarlanır■ Kes: Ondalık basamaklar aşağı veya yukarı yuvarlama yapılmadan kesilir■ 0 ve 5'e yuvarlama: ≤ 24 veya ≥ 75 ondalık basamakları 0'a yuvarlanır, ≥ 25 veya ≤ 74 ondalık basamakları 5'e yuvarlanır ("santim yuvarlama")■ Standart ayar: Ticari
Açı değerleri ondalık haneleri	<p>Açı değerlerinin virgöl sonrası hanelerinin sayısı</p> <p>Ayar aralığı:</p> <ul style="list-style-type: none">■ Radyan: 0 ... 7■ Ondalık derece: 0 ... 5■ Derece-dak-sn: 0 ... 2 <p>Standart değer:</p> <ul style="list-style-type: none">■ Radyan: 5■ Ondalık derece: 3■ Derece-dak-sn: 0
Ondalık işareti	<p>Değerler göstergesi için ayırma işareti</p> <ul style="list-style-type: none">■ Ayarlar: Nokta veya Virgöl■ Standart ayar: Nokta

Kullanıcının ayarlanması ve yapılandırılması

Cihazın teslim edildiği halinde, farklı yetkilere sahip olan aşağıdaki kullanıcı tipleri tanımlanmıştır:

- **OEM**
- **Setup**
- **Operator**

Kullanıcının ve şifrenin oluşturulması

Operator tipinde yeni bir kullanıcı oluşturabilirsiniz. Kullanıcı kimliği ve şifre için tüm karakterlerin kullanılmasına izin verilir. Büyük ve küçük harf ayrımı söz konusudur.

Önkoşul:OEM veya **Setup** tipinde kullanıcı ile oturum açılması.

i OEM veya **Setup** tipinde yeni bir kullanıcı oluşturulamaz.

Ayarlar ► Kullanıcı ► +

Parametre	Açıklama
+	Operator tipinde yeni bir kullanıcının eklenmesi OEM ve Setup tipinde başka kullanıcı eklenemez.
Kullanıcı kimliği	Kullanıcı kimliği ör. kullanıcı girişinde kullanıcı seçimi için görüntülenir. Kullanıcı kimliği sonradan değiştirilemez.
İsim	Kullanıcı adı
Şifre	Oturum açmak için şifre atayın
Parolayı tekrar gir	Onay için şifreyi tekrarlayın
Parolayı göster	Şifre alanındaki içerikleri düz metin olarak görüntüleyebilir ve tekrar gizleyebilirsiniz.

Kullanıcıyı yapılandırma ve silme

Ayarlar ► Kullanıcı ► Kullanıcı adı

Parametre	Açıklama
İsim	Kullanıcı adı
Ön ad	Kullanıcının ön adı
Bölüm	Kullanıcı bölümü
Grup	Kullanıcının hangi gruba ait olduğuna dair bilgi
Şifre	Belirlenen şifre değiştirilebilir
Dil	Kullanıcı için hangi dilin görüntüleneceğine dair seçim
Otomatik Oturum Aç	Kullanıcının şifre girmeden otomatik olarak oturum açılıp açılmayacağına dair seçim. Kullanıcı, cihazı kapatmadan önce oturum açmış olmalıdır.

i Bir veya birkaç kullanıcı için otomatik kullanıcı oturumu açma özelliği etkinleştirilmişse çalıştırma sırasında cihazda en son oturum açan kullanıcının oturumu otomatik olarak açılır. Bu durumda kullanıcı kimliğinin veya şifrenin girilmesi gerekmez.

Kullanıcı hesabını kaldır

Kullanıcı, bir kullanıcı OEM'i veya kurulumu tarafından kaldırılabilir.

i **OEM** ve **Setup** tipindeki kullanıcılar silinemez.

İşletim kılavuzunun eklenmesi

Cihaz, ilgili işletim kılavuzunu istediğiniz dilde yükleme imkanını sunar. İşletim kılavuzu, birlikte teslim edilen USB yığınsal bellekten cihaza kopyalanabilir.

En güncel sürüm www.heidenhain.com adresindeki indirme alanından indirilebilir.

Ayarlar ► Servis ► Dokümantasyon

Parametre	Açıklama
İşletim kılavuzu ekleyin	İstenilen bir dildeki işletim kılavuzunun eklenmesi

Ağın yapılandırılması

Ağ ayarları yapılandırılması



Cihazın yapılandırmasıyla ilgili doğru ağ ayarlarını öğrenmek için ağ yöneticinizle iletişime geçin.

Ayarlar ► Arabirimler ► Ağ ► X116

Parametre	Açıklama
MAC adresleri	Ağ adaptörünün anlaşılır donanım adresi
DHCP	Cihazın dinamik olarak atanan ağ adresi <ul style="list-style-type: none"> Ayarlar: ON veya OFF Standart değer: ON
IPv4 adresi	Dört sayı bloklu ağ adresi Ağ adresi, DHCP etkinken otomatik olarak atanır veya manuel olarak girilebilir <ul style="list-style-type: none"> Ayar aralığı: 0.0.0.1 ... 255.255.255.255
IPv4 alt ağ maskesi	Ağ içerisinde dört sayı bloklu tanıma Alt ağ maskesi, DHCP etkinken otomatik olarak atanır veya manuel olarak girilebilir. <ul style="list-style-type: none"> Ayar aralığı: 0.0.0.0 ... 255.255.255.255
IPv4 varsayılan ağ geçidi	Bir ağı bağlayan yönlendiricinin ağ adresi <div data-bbox="694 1198 753 1256" data-label="Image"> </div> <p>Ağ adresi DHCP etkinken otomatik olarak atanır veya manuel olarak girilebilir.</p> <ul style="list-style-type: none"> Ayar aralığı: 0.0.0.1 ... 255.255.255.255
IPv6-SLAAC	Genişletilmiş adres alanına sahip ağ adresi Ağda desteklendiği takdirde gereklidir <ul style="list-style-type: none"> Ayarlar: ON veya OFF Standart değer: OFF
IPv6 adresi	IPv6-SLAAC etkinken otomatik olarak atanır
IPv6 alt ağ önek uzunluğu	IPv6 ağlarındaki alt ağ ön eki
IPv6 varsayılan ağ geçidi	Bir ağı bağlayan yönlendiricinin ağ adresi
Tercih edilen DNS sunucusu	IP adresinin dönüştürülmesi için birincil sunucu
Alternatif DNS sunucusu	IP adresinin dönüştürülmesi için isteğe bağlı sunucu

Ağ sürücüsü yapılandırılması

Ağ sürücüsünün yapılandırılması için aşağıdaki bilgilere ihtiyacınız vardır:

- İsim
- Sunucu IP adresi veya Host adı
- İzin verilen klasör
- Kullanıcı adı
- Şifre
- Ağ sürücüsü seçenekleri

Diğer bilgiler: "Ağ çevre biriminin bağlanması", Sayfa 80

 Cihazın yapılandırmasıyla ilgili doğru ağ ayarlarını öğrenmek için ağ yöneticinizle iletişime geçin.

Ayarlar ► Arabirimler ► Ağ sürücüsü

Parametre	Açıklama
İsim	Dosya yönetimindeki gösterge için klasör adı Standart değer: Share (değiştirilemez)
Sunucu IP adresi veya Host adı	Sunucunun adı veya ağ adresi
İzin verilen klasör	Açılan klasörün adı
Kullanıcı adı	Yetkili kullanıcının adı
Şifre	Yetkili kullanıcının şifresi
Parolayı göster	Şifrenin açık metinde gösterilmesi <ul style="list-style-type: none"> ■ Ayarlar: ON veya OFF ■ Standart değer: OFF
Ağ sürücüsü seçenekleri	Ağda parolanın şifrlenmesi için Kimlik doğrulaması yapılandırılması Ayarlar: <ul style="list-style-type: none"> ■ Yok ■ Kerberos V5 doğrulama ■ Kerberos V5 doğrulama ve paket imzası ■ NTLM parola adresleme ■ NTLM imzayla parola adresleme ■ NTLMv2 parola adresleme ■ NTLMv2 imzayla parola adresleme ■ Standart değer: Yok Bağlantı seçenekleri yapılandırılması Ayarlar: <ul style="list-style-type: none"> ■ Standart değer: nounix,noserverino

Fare, klavye veya dokunmatik ekran ile kullanımın yapılandırması

Cihaz dokunmatik ekran veya bağlı bir fare (USB) üzerinden kumanda edilebilir. Cihaz teslimat halindeki durumdaysa dokunmatik ekrana dokunmak fareyi devre dışı bırakır. Alternatif olarak cihazın sadece fare veya sadece dokunmatik ekran üzerinden kumanda edilebilmesini de belirleyebilirsiniz.

Önkoşul: Cihaza bir USB farenin bağlanmış olması.

Diğer bilgiler: "Giriş cihazlarının bağlanması", Sayfa 80

Ayarlar ► Genel ► Giriş cihazları

Parametre	Açıklama
Çok dokunmuşlu hareketlerin fare yedeği	<p>Fare kullanımının, dokunmatik ekran (çok dokunmuşlu) üzerinden kumanda işlemlerinin yerine geçip geçmeyeceğini belirler</p> <p>Ayarlar:</p> <ul style="list-style-type: none"> ■ Oto(ilk çok dokunmuşlu kadar): Dokunmatik ekrana dokunulduğunda fare devre dışı bırakılır ■ Açık (çok dokunmuşlu yok): Kullanım sadece fare üzerinden mümkündür, dokunmatik ekran devre dışıdır ■ Kapalı (sadece çok dokunmuşlu): Kullanım sadece dokunmatik ekran üzerinden mümkündür, fare devre dışıdır ■ Standart ayar: Oto(ilk çok dokunmuşlu kadar)
USB klavye yerleşimi	<p>Bir USB klavye bağlıysa:</p> <ul style="list-style-type: none"> ■ Klavye yerleşiminin dil seçimi

5.3.2 Düzenleme işlemlerini hazırlama

Kurulumu yapan kişi (**Setup**), kullanım amacına bağlı olarak alet tabloları ve referans noktası tabloları oluşturarak cihazı özel bir düzenleme işlemi için hazırlayabilir.

i Aşağıdaki faaliyetler **Operator** tipindeki kullanıcı tarafından da yürütülebilir.

Alet tablosunun oluşturulması

Koordinatları genellikle çizimdeki malzeme ölçülerine göre girersiniz.

Kullanılan döner aletin **X** ve **Z** alet koordinatını girmeniz gerekir. **Alet verilerini ayarlama** fonksiyonuyla aletleri doğrudan torna tezgahında ölçebilirsiniz.

Kullanılan her bir alete ait bu özel parametreleri içeren bir alet tablosuna durum çubuğundan erişebilirsiniz. Cihaz, alet tablosuna maks. 99 alet kaydeder.

Aletler				
0	Roughing tool	X	51.100 Z	30.200
1	Finishing tool	X	49.500 Z	30.850
2	Recessing tool	X	49.900 Z	29.800
3	Turning chisel	X	50.200 Z	29.400
4	Thread cutting tool p = 1.5 mm	X	50.450 Z	28.600



- 1 Alet tipi
- 2 Alet çapı
- 3 Alet uzunluğu
- 4 Alet tablosunun düzenlenmesi

Alet parametreleri

Aşağıdaki parametreleri tanımlayabilirsiniz:

Tanımlama	Parametre	
Alet tipi	Alet koordinatı X	Alet koordinatı Z
Aletin benzersiz olarak tanımlanmasını sağlayan tanım	Z eksenindeki alet bıçağı ucu	X eksenindeki alet bıçağı ucu

Aletlerin oluşturulması



- ▶ Durum çubuğunda **Aletler** ögesine dokunun
- > **Aletler** diyalogu görüntülenir.



- ▶ **Tabloyu açın** ögesine dokunun
- > **Alet tablosu** diyalogu görüntülenir.



- ▶ **Ekle** ögesine dokunun
- ▶ **Alet tipi** giriş alanına bir ad girin
- ▶ Girişi **RET** ile onaylayın
- ▶ Giriş alanlarına art arda dokunun ve ilgili değerleri girin
- ▶ Gerekirse seçim menüsünden ölçüm birimini değiştirin
- > Girilen değerler dönüştürülür.
- ▶ Girişi **RET** ile onaylayın
- > Tanımlanan alet, alet tablosuna eklenir.



- ▶ Bir alet kaydını yanlışlıkla değiştirilmeye veya silmeye karşı kilitlemek için alet girişinin arkasındaki **Kilit** ögesine dokunun
- > Sembol değiştir ve giriş korunur.



- ▶ **Kapat** ögesine dokunun
- > **Alet tablosu** diyalogu kapatılır.

Aleti ölçme



- ▶ Ana menüde **Elle işletim** üzerine dokunun
- > Elle işletim için kullanıcı arayüzü gösterilir.
- ▶ Durum çubuğunda **Ek fonksiyonlar** ögesine dokunun



- ▶ Diyalogda **Takım verileri** ögesine dokunun
- > **Alet verilerini ayarlama** diyalogu açılır.
- ▶ Aletle istediğiniz pozisyona hareket edin



- ▶ **Pozisyonu kaydet** ögesine dokunun
- > Aletin güncel pozisyonu kaydedilir.
- ▶ Aleti güvenli bir pozisyona hareket ettirin
- ▶ Giriş alanlarına istediğiniz pozisyon verilerini girin



- ▶ Asistanda **Onayla** ögesine dokunun
- > **Alet seçin** diyalogu açılır.
- ▶ **Seçilen alet** giriş alanında istediğiniz aleti seçin:
 - ▶ Mevcut bir aletin üzerine yazmak için alet tablosundan bir giriş seçin
 - ▶ Yeni bir alet oluşturmak için alet tablosunda henüz atanmamış bir numara girin ve **RET** ile onaylayın



- ▶ Asistanda **Onayla** ögesine dokunun
- > Taranan koordinatlar alete devralınır.



Aletlerin silinmesi

- ▶ Durum çubuğunda **Aletler** ögesine dokunun
- > **Aletler** diyalogu görüntülenir.



- ▶ **Tabloyu açın** ögesine dokunun
- > **Alet tablosu** diyalogu görüntülenir.
- ▶ Bir veya birkaç araç seçmek için ilgili satırlara ait kutucukların üzerine dokunun
- > Etkinleştirilmiş kutucuğun arka plan rengi yeşil olarak gösterilir.



Alet girişi yanlışlıkla yapılacak değişiklik ve silme işlemlerine karşı kilitlenmiş olabilir.

- ▶ Girişin arkasındaki **Kilidi aç** ögesine dokunun
- > Sembol değişir ve giriş serbest bırakılır.



- ▶ **Sil** ögesine dokunun
- > Bir mesaj görüntülenir.
- ▶ **OK** ile mesajı kapatın
- > Seçilen araç, araç tablosundan silinir.



- ▶ **Kapat** ögesine dokunun
- > **Alet tablosu** diyalogu kapatılır.

Referans noktası tablosunun oluşturulması

Referans noktası tablosuna durum çubuğundan erişebilirsiniz. Referans noktası tablosunda, referans işaret ile bağlantılı olarak referans noktalarının mutlak konumları yer alır. Cihaz, referans nokta tablosunda maks. 99 referans noktası kaydeder.

ID	Ad	X	Z	Y
0		0.000	0.000	0.000
1	Preset 1	109.192	318.455	
2	Preset 2	74.850	300.524	

Şekil 28: Mutlak pozisyonları içeren referans noktası tablosu

- 1 Tanımlama
- 2 Koordinatlar
- 3 Referans noktası tablosunun düzenlenmesi

Referans noktanın oluşturulması

Referans noktası tablosunu aşağıdaki yöntemlerle tanımlayabilirsiniz:

Tanımlama	Tanımlama
Kazıma	Malzemenin alet ile taranması. İlgili alet pozisyonunu referans noktası olarak elle tanımlamanız gerekir
Numerik giriş	Referans noktalarının sayısal değerlerini referans noktası tablosuna elle girmeniz gerekir

i Referans noktalarının tanımlanması uygulamaya bağlı olarak **Operator** tipindeki kullanıcılar tarafından da gerçekleştirilebilir.

Referans noktalarının kazanması



- ▶ Ana menüde **Elle işletim** üzerine dokunun
- > Elle işletim için kullanıcı arayüzü gösterilir.
- ▶ Durum çubuğunda **Ek fonksiyonlar** öğesine dokunun



- ▶ Diyalogda **Referans noktaları** öğesine dokunun
- > **Referans noktası verilerini ayarlama** diyalogu açılır.
- ▶ Alet ile istediğiniz pozisyona hareket edin



- ▶ **Pozisyonu kaydet** öğesine dokunun
- > Aletin güncel pozisyonu kaydedilir.
- ▶ Aleti güvenli bir pozisyona hareket ettirin
- ▶ Giriş alanlarına istediğiniz pozisyon verilerini girin



- ▶ Asistanda **Onayla** öğesine dokunun
- > Referans noktasını seçme diyalogu açılır.
- ▶ **Seçilen referans noktası** giriş alanında istediğiniz referans noktasını seçin:
 - ▶ Mevcut bir referans noktasının üzerine yazmak için referans noktası tablosundan bir giriş seçin
 - ▶ Yeni bir referans noktası oluşturmak için referans noktası tablosunda henüz mevcut olmayan bir numara girin ve **RET** ile onaylayın



- ▶ Asistanda **Onayla** öğesine dokunun
- > Taranan koordinatlar referans noktası olarak devralınır.

5.4 Yapılandırma dosyalarını kaydet

Cihazın ayarları dosya olarak yedeklenebilir, bu sayede fabrika ayarlarına geri dönüş işleminden sonra veya birden fazla cihazda kurulum gerçekleştirmek amacıyla kullanılabilir.

Ayarlar ► Servis ► Konfigürasyonu yedekleyin ve geri yükleyin

Parametre	Açıklama
Yapılandırma dosyalarını kaydet	Cihaz ayarlarının yedeklenmesi

Tam yedekleme işleminin uygulanması

Yapılandırmanın tam yedeklenmesi sırasında cihazın tüm ayarları yedeklenir.

- ▶ **Tam yedekleme** öğesine dokunun
- ▶ Gerekirse USB yığınsal belleği (FAT32 formatı) cihazındaki bir USB arayüzüne takın
- ▶ Yapılandırma dosyasının kopyalanacağı klasörü seçin
- ▶ Yapılandırma verileri için istediğiniz adı girin, ör. "<yyyy-mm-dd>_config"
- ▶ Girişi **RET** ile onaylayın
- ▶ **Farklı kaydet** öğesine dokunun
- ▶ Yapılandırma başarılı bir şekilde yedeklendiğinde **OK** ile onaylayın
- > Yapılandırma dosyası yedeklendi.

USB yığınsal belleğin güvenli bir şekilde kaldırılması



- ▶ Ana menüde **Dosya yönetimi** seçeneğine dokunun
- ▶ Kayıt yerleri listesine yönlendirin
- ▶ **Güvenli bir şekilde kaldır** seçeneğine dokunun
- > **Veri taşıyıcısı şimdi kaldırılabilir.** mesajı görüntülenir.
- ▶ USB yığınsal belleği çıkarın

5.5 Kullanıcı dosyalarını yedekle

Cihazın kullanıcı dosyaları dosya olarak yedeklenebilir, bu sayede teslimat durumuna geri alma işleminden sonra dosyalar mevcut olmaya devam eder. Ayarların yedeklenmesi ile bağlantılı olarak cihaza ait tüm yapılandırmanın yedeklenmesi mümkündür.



Kullanıcı dosyaları olarak, ilgili klasörlere kaydedilmiş olan tüm kullanıcı gruplarına ait tüm dosyalar yedeklenir ve geri yüklenebilir.

System klasöründeki dosyalar ger yüklenmez.

Ayarlar ► Servis ► Konfigürasyonu yedekleyin ve geri yükleyin

Parametre	Açıklama
Kullanıcı dosyalarını yedekle	Cihazın kullanıcı dosyalarının yedeklenmesi

Yedeklemenin gerçekleştirilmesi

Kullanıcı dosyaları bir USB yığınsal belleğe veya bağlı durumdaki bir ağ sürücüsüne ZIP dosyası olarak yedeklenebilir.

- Sırayla şu seçenekleri açın:
 - **Konfigürasyonu yedekleyin ve geri yükleyin**
 - **Kullanıcı dosyalarını yedekle**
- **ZIP olarak kaydet** ögesine dokununuz
- Gerekirse USB yığınsal belleği (FAT32 formatı) cihazdaki bir USB arayüzüne takınız
- ZIP dosyasının kopyalanacağı klasörü seçiniz
- ZIP dosyası için istediğiniz adı giriniz, örn. "<yyyy-mm-dd>_config"
- Girişi **RET** ile onaylayınız
- **Farklı kaydet** ögesine dokununuz
- Başarılı bir şekilde gerçekleştirilen kullanıcı dosyaları yedeklemesini **OK** ile onaylayınız
- > Kullanıcı dosyaları yedeklendi.

USB yığınsal belleğin güvenli bir şekilde kaldırılması



- Ana menüde **Dosya yönetimi** seçeneğine dokununuz
- Kayıt yerleri listesine yönlendiriniz
- **Güvenli bir şekilde kaldır** seçeneğine dokununuz
- > **Veri taşıyıcısı şimdi kaldırılabilir.** mesajı görüntülenir.
- USB yığınsal belleği çıkarınız

6

Dosya yönetimi

6.1 Genel bakış

Bu bölümde **Dosya yönetimi** menüsü ve bu menünün fonksiyonları açıklanmaktadır.

i Aşağıda açıklanan işlemleri uygulayabilmeniz için öncelikle "Genel kullanım" bölümünü okumuş ve anlamış olmanız gerekir.
Diğer bilgiler: "Genel kullanım", Sayfa 18

Kısa tanım

Dosya yönetimi menüsünde, cihazının belleğinde saklanan dosyalara genel bir bakış görüntülenir.

Kayıt yerleri listesinde, olası bağlanmış USB yığınsal bellekler (FAT32 formatı) ve mevcut ağ sürücülerini görüntülenir. USB yığınsal bellekler ve ağ sürücülerini, ad veya sürücü tanımlamaları ile birlikte görüntülenir.

Çağrı



- ▶ Ana menüde **Dosya yönetimi** ögesine dokununuz
- Dosya yönetimi için kullanıcı arayüzü görüntülenir

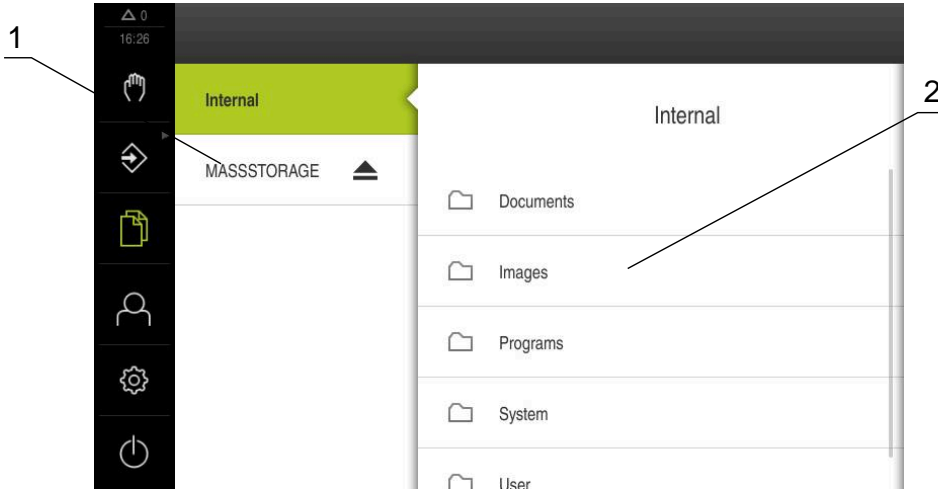

Şekil 29: **Dosya yönetimi** menüsü

- 1 Mevcut kayıt yerlerinin listesi
- 2 Seçilen kayıt yerindeki klasörlerin listesi

6.2 Dosya tipleri

Dosya yönetimi menüsünde aşağıdaki dosya tipleri üzerinde çalışabilirsiniz:

Tip	Kullanım	Yönetme	Görüntüleme	Açma	Yazdırma
*.i	Programlar	✓	–	–	–
*.mcc	Yapılandırma dosyaları	✓	–	–	–
*.dro	Aygıt yazılımı dosyaları	✓	–	–	–
*.svg, *.ppm	Resim dosyaları	✓	–	–	–
*.jpg, *.png, *.bmp	Resim dosyaları	✓	✓	–	–
*.csv	Metin dosyaları	✓	–	–	–
*.txt, *.log, *.xml	Metin dosyaları	✓	✓	–	–
*.pdf	PDF dosyaları	✓	✓	–	✓

6.3 Klasörlerin ve dosyaların yönetilmesi

Klasör yapısı

Dosya yönetimi menüsünde **Internal** kayıt yerindeki dosyalar aşağıdaki klasörlerde tutulur:







Klasör	Kullanım
Documents	Doküman dosyaları
Images	resim dosyaları
Oem	OEM çubuğunun yapılandırılmasına yönelik dosyalar (sadece OEM tipindeki kullanıcı tarafından görüntülenebilir)
System	Ses dosyaları ve sistem dosyaları
User	Kullanıcı verileri



Kumanda elemanı Fonksiyon



Yeni klasör oluşturma

- ▶ Yeni bir klasör oluşturmak istediğiniz klasörün sembolünü sağa doğru sürükleyin
- Kumanda elemanları görüntülenir.
- ▶ **Yeni klasör oluştur** ögesine dokununuz
- ▶ Diyalogda giriş alanına dokununuz ve yeni klasörü adlandırınız
- ▶ Girişi **RET** ile onaylayınız
- ▶ **OK** ögesine dokununuz
- Yeni bir klasör oluşturulur.

Kumanda elemanı	Fonksiyon
	Klasörü taşıma <ul style="list-style-type: none">▶ Taşımak istediğiniz klasörün sembolünü sağa doğru sürükleyin> Kumanda elemanları görüntülenir.▶ Şuraya taşı ögesine dokunun▶ Diyalogda klasörü taşımak istediğiniz klasörü seçin▶ Seçim ögesine dokunun> Böylece klasör taşınır.
	Klasörü kopyalama <ul style="list-style-type: none">▶ Kopyalamak istediğiniz klasörün sembolünü sağa doğru sürükleyin> Kumanda elemanları görüntülenir.▶ Buraya kopyala seçeneğine dokunun▶ Diyalogda klasörü kopyalamak istediğiniz klasörü seçin▶ Seçim ögesine dokunun> Klasör kopyalanır.
	Klasörü yeniden adlandırma <ul style="list-style-type: none">▶ Yeniden adlandırmak istediğiniz klasörün sembolünü sağa doğru sürükleyin> Kumanda elemanları görüntülenir.▶ Klasörü yeniden adlandır ögesine dokunun▶ Diyalogda giriş alanına dokunun ve yeni klasörü adlandırın▶ Girişi RET ile onaylayın▶ OK ögesine dokunun> Böylece klasörün adı değiştirilir.
	Dosyayı taşıma <ul style="list-style-type: none">▶ Taşımak istediğiniz dosyanın sembolünü sağa doğru sürükleyin> Kumanda elemanları görüntülenir.▶ Şuraya taşı ögesine dokunun▶ Diyalogda dosyayı taşımak istediğiniz klasörü seçin▶ Seçim ögesine dokunun> Dosya taşınır.
	<div style="border: 1px solid black; padding: 5px;"><p> Bir dosyayı aynı adla kaydedilmiş bir klasöre taşırsanız dosyanın üzerine yazılır.</p></div>
	Dosyayı kopyalama <ul style="list-style-type: none">▶ Kopyalamak istediğiniz dosyanın sembolünü sağa doğru sürükleyin> Kumanda elemanları görüntülenir.▶ Kopyala seçeneğine dokunun▶ Diyalogda dosyayı kopyalamak istediğiniz klasörü seçin▶ Seçim ögesine dokunun> Böylece dosya kopyalanır.

Kumanda elemanı	Fonksiyon
	<p>Dosyayı yeniden adlandırma</p> <ul style="list-style-type: none"> ▶ Yeniden adlandırmak istediğiniz dosyanın sembolünü sağa doğru sürükleyin ▶ Kumanda elemanları görüntülenir. ▶ Dosya adını değiştirme seçeneğine dokunun ▶ Diyalogda giriş alanına dokunun ve yeni dosyayı adlandırın ▶ Girişi RET ile onaylayın ▶ OK ögesine dokunun ▶ Böylece dosya yeniden adlandırılır.
	<p>Klasörü veya dosyayı silme</p> <p>Klasörleri veya dosyaları sildiğinizde, bu klasörler ve dosyalar geri alınamaz şekilde silinir. Silinen bir klasörün içinde yer alan tüm alt klasörler ve dosyalar da silinir.</p> <ul style="list-style-type: none"> ▶ Silmek istediğiniz klasörün veya dosyanın sembolünü sağa doğru sürükleyin ▶ Kumanda elemanları görüntülenir. ▶ Seçimi sil ögesine dokunun ▶ Sil ögesine dokunun ▶ Klasör veya dosya silinir.

6.4 Dosyaların görüntülenmesi

Dosyaların görüntülenmesi

- ▶ Ana menüde **Dosya yönetimi** seçeneğine dokunun
- ▶ İsteddiğiniz dosyanın kayıt yerine gidin
- ▶ Dosyaya dokunun
- ▶ Bir önizleme resmi (sadece PDF ve resim dosyası formatında) ve dosya bilgileri gösterilir.



Şekil 30: Önizleme resminin ve dosya bilgilerinin bulunduğu **Dosya yönetimi** menüsü

- ▶ **Görünüm** ögesine dokunun
- ▶ Böylece dosyanın içeriği görüntülenir.
- ▶ Görünümü kapatmak için **Kapat** ögesine dokunun



6.5 Dosyaların dışa aktarılması

Dosyaları bir USB yığınsal belleğe (FAT32 formatı) veya ağ sürücüsüne dışa aktarabilirsiniz. Dosyaları kopyalayabilir veya taşıyabilirsiniz:

- Dosyaları kopyaladığınızda yinelenen dosyalar cihazda kalır
- Dosyaları taşıdığınızda dosyalar cihazdan silinir



- ▶ Ana menüde **Dosya yönetimi** seçeneğine dokunun
- ▶ **Internal** kayıt yerinde dışa aktarmak istediğiniz dosyaya gidin
- ▶ Dosya sembolünü sağa doğru sürükleyin
- > Kumanda elemanları görüntülenir.



- ▶ Dosyayı kopyalamak için **Dosyayı kopyala** seçeneğine dokunun



- ▶ Dosyayı kaydırmak için **Dosyayı kaydır** seçeneğine dokunun
- ▶ Diyalogda dosyayı dışa aktarmak istediğiniz kayıt yerini seçin
- ▶ **Seçim** seçeneğine dokunun
- > Veriler, harici USB yığınsal belleğe veya ağ sürücüsüne aktarılır.

USB yığınsal belleğin güvenli bir şekilde kaldırılması



- ▶ Ana menüde **Dosya yönetimi** seçeneğine dokunun
- ▶ Kayıt yerleri listesine yönlendirin



- ▶ **Güvenli bir şekilde kaldır** seçeneğine dokunun
- > **Veri taşıyıcısı şimdi kaldırılabilir.** mesajı görüntülenir.
- ▶ USB yığınsal belleği çıkarın

6.6 Dosyaların içe aktarılması

Bir USB yığınsal bellekten (FAT32 formatı) veya bir ağ sürücüsünden dosyaları cihaza aktarabilirsiniz. Dosyaları kopyalayabilir veya taşıyabilirsiniz:

- Dosyaları kopyaladığınızda yinelenen dosyalar USB yığınsal bellekte veya ağ sürücüsünde kalır
- Dosyaları taşıdığınızda dosyalar, USB yığınsal bellekten veya ağ sürücüsünden silinir



- ▶ Ana menüde **Dosya yönetimi** ögesine dokunun
- ▶ USB yığınsal bellekte veya ağ sürücüsünde içe aktarmak istediğiniz dosyaya gidin
- ▶ Dosya sembolünü sağa doğru sürükleyin
- > Kumanda elemanları görüntülenir.



- ▶ Dosyayı kopyalamak için **Dosyayı kopyala** ögesine dokunun



- ▶ Dosyayı kaydırmak için **Dosyayı kaydır** ögesine dokunun
- ▶ Diyalogda dosyayı kaydetmek istediğiniz kayıt yerini seçin
- ▶ **Seçim** ögesine dokunun
- > Dosya cihaza kaydedilir.

USB yığınsal belleğin güvenli bir şekilde kaldırılması

- ▶ Ana menüde **Dosya yönetimi** seçeneğine dokunun
- ▶ Kayıt yerleri listesine yönlendirin
- ▶ **Güvenli bir şekilde kaldır** seçeneğine dokunun
- ▶ **Veri taşıyıcısı şimdi kaldırılabilir.** mesajı görüntülenir.
- ▶ USB yığınsal belleği çıkarın

7

Ayarlar

7.1 Genel bakış

Bu bölümde cihazın ayar seçenekleri ve buna bağlı ayar parametreleri açıklanmaktadır.

Cihazın işleme alınması ve ayarlarının yapılması ile ilgili işlemler için temel ayar seçenekleri ve ayar parametreleri ilgili bölümlerde özetlenmiştir:

Diğer bilgiler: "İşleme alma", Sayfa 82

Diğer bilgiler: "Ayarlama", Sayfa 133

Kısa tanım



Cihazda oturma açan kullanıcının tipine bağlı olarak ayarlar ve ayar parametreleri düzenlenebilir ve değiştirilebilir (düzenleme yetkisi). Cihazda oturma açan kullanıcı bir ayar veya ayar parametresi için düzenleme yetkisine sahip değilse bu ayar veya bu ayar parametresi gri renkte görüntülenir ve açılması veya düzenlenmesi mümkün olmaz.



Cihazda etkinleştirilmiş yazılım seçeneklerine bağlı olarak ayarlar bölümünde çeşitli ayarlar ve ayar seçenekleri mevcuttur. Örneğin cihazda etkinleştirilmemişse bu yazılım seçeneği için gerekli olan ayar parametreleri cihazda görüntülenmez.

Fonksiyon	Tanımlama
Genel	Genel ayarlar ve bilgiler
Arabirimler	Arayüzler ve ağ sürücülerinin yapılandırılması
Kullanıcı	Kullanıcı yapılandırılması
Eksen	Bağlı ölçüm cihazları ve hata kompanzasyonlarının yapılandırılması
Servis	Yazılım seçeneklerinin, servis fonksiyonlarının ve bilgilerin yapılandırılması

Çağrı



- Ana menüde **Ayarlar** ögesine dokununuz

7.2 Genel

Bu bölümde ilişkin yapılandırmanın ayarlamaları açıklanmaktadır.

Parametre	Ayrıntılı bilgiler
Cihaz bilgileri	"Cihaz bilgileri", Sayfa 161
Gösterge ve dokunmatik ekran	"Gösterge ve dokunmatik ekran", Sayfa 162
Gösterim	"Gösterim", Sayfa 163
Kullanıcı arayüzü	"Kullanıcı arayüzü", Sayfa 165
Simülasyon penceresi	"Simülasyon penceresi", Sayfa 164
Giriş cihazları	"Fare, klavye veya dokunmatik ekran ile kullanımın yapılandırılması", Sayfa 144
Tonlar	"Tonlar", Sayfa 165
Yazıcı	"Yazıcı", Sayfa 166
Tarih ve saat	"Tarih ve saat ayarının yapılması", Sayfa 91
Özellikler	"Birimlerin ayarlanması", Sayfa 91
Telif hakları	"Telif hakları", Sayfa 166
Servis bilgileri	"Servis bilgileri", Sayfa 166
Dokümantasyon	"Dokümantasyon", Sayfa 166

7.2.1 Cihaz bilgileri

Ayarlar ► Genel ► Cihaz bilgileri

Genel bakış, yazılım için temel bilgileri gösterir.

Parametre	Bilgileri gösterir
Cihaz türü	Cihazın ürün tanımı
Parça numarası	Cihazın tanım numarası
Seri numarası	Cihazın seri numarası
Bellenim sürümü	Bellenim sürümü numarası
Oluşturulan belenim	Bellenimin oluşturulduğu tarih
Son belenim güncellemesi	Son belenim güncellemesinin tarihi
Boş alan	Internal kayıt yerinin boş bellek alanı
Boş ana bellek (RAM)	Sistemin boş çalışma hafızası
Cihaz başlatma sayısı	Güncel belenim ile cihaz başlatmaları sayısı
İşletme süresi	Güncel belenimli cihazın işletim süresi



7.2.2 Gösterge ve dokunmatik ekran

Ayarlar ► Genel ► Gösterge ve dokunmatik ekran

Parametre	Açıklama
Parlaklık	Ekran parlaklığı <ul style="list-style-type: none">■ Ayar aralığı: %1 ... %100■ Standart ayar: %85
Enerji tasarruf modunun etkinleştirilmesi	Enerji tasarruf modu etkinleştirilene kadarki süre <ul style="list-style-type: none">■ Ayar aralığı: 0 ... 120 dak "0" değeri enerji tasarruf modunu devre dışı bırakır■ Standart ayar: 30 dak
Enerji tasarruf modunun sonlandırılması	Ekranı yeniden etkinleştirmek için gerekli eylemler <ul style="list-style-type: none">■ Dokunun ve çekin: Dokunmatik ekrana dokunun ve oku alt kenardan yukarıya doğru çekin■ Dokun: Dokunmatik ekrana dokunun■ Dokunun veya eksen hareketi: Dokunmatik ekrana dokunun veya eksenini hareket ettirin■ Standart ayar: Dokunun ve çekin

7.2.3 Gösterim

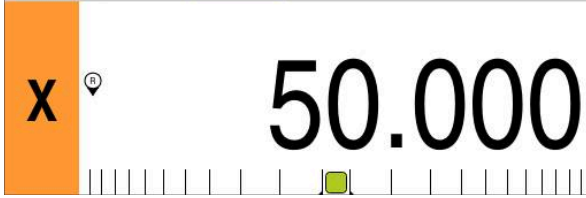
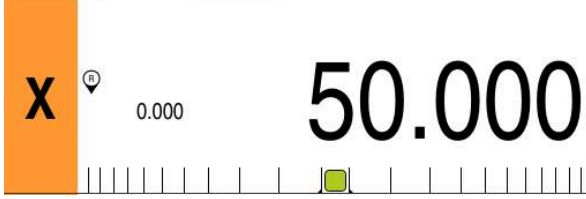
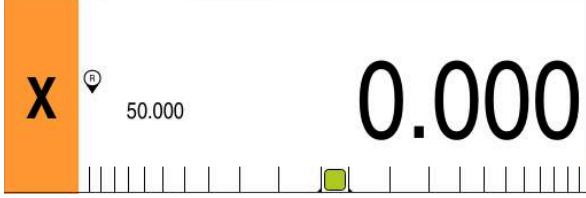
Ayarlar ► Genel ► Gösterim

Parametre	Açıklama
Pozisyon göstergesi	<p>MDI ve Program akışı işletim türlerinde pozisyon göstergesi konfigürasyonu. Konfigürasyon, MDI ve Program akışı işletim türlerinde asistan tarafından talep edilen işlem adımlarını da belirler:</p> <ul style="list-style-type: none"> ■ Kalan mesafeyle pozisyon - Asistan, eksenin görüntülenen pozisyona hareket ettirilmesini talep eder. ■ Pozisyonla kalan mesafe - Asistan, eksenin 0 konumuna hareket ettirilmesini talep eder ve bir konumlandırma yardımı görüntülenir. <p>Ayarlar:</p> <ul style="list-style-type: none"> ■ Pozisyon: Pozisyon büyük şekilde gösterilir  <ul style="list-style-type: none"> ■ Kalan mesafeyle pozisyon: Pozisyon büyük şekilde gösterilir, kalan yol küçük şekilde gösterilir  <ul style="list-style-type: none"> ■ Pozisyonla kalan mesafe: Kalan yol büyük şekilde gösterilir, pozisyon küçük şekilde gösterilir  <ul style="list-style-type: none"> ■ Standart ayar: Pozisyonla kalan mesafe
Konum değerleri	<p>Konum değerleri, eksenlere ait nominal değerleri veya gerçek değerleri yansıtabilir.</p> <p>Ayarlar:</p> <ul style="list-style-type: none"> ■ Gerçek değer ■ Nominal değer ■ Standart ayar: Gerçek değer
Kalan yol göstergesi	<p>MDI işletiminde kalan yol göstergesi gösterimi</p>  <ul style="list-style-type: none"> ■ Ayarlar: ON veya OFF ■ Standart değer: ON

Parametre	Açıklama
Büyüküğü uyarlanmış eksen gösterimi için virgöl öncesi haneler	Virgöl öncesi hanelerin sayısı, pozisyon değerlerinin hangi büyüklükte görüntüleneceğini belirtir. Virgöl öncesi hanelerin sayısı aşılsa tüm hanelerin görüntülenebilmesi için gösterge küçültülür. <ul style="list-style-type: none"> ■ Ayar aralığı: 1 ... 6 ■ Standart değer: 3
Simülasyon penceresi	MDI işletimi ve program akışı için simülasyon penceresi yapılandırması. Diğer bilgiler: "Simülasyon penceresi", Sayfa 164
Radyal işleme eksenleri	Radyal işleme ekranının gösterimi Ayarlar: <ul style="list-style-type: none"> ■ Yarıçap ■ Çap ■ Standart değer: Yarıçap

7.2.4 Simülasyon penceresi

Ayarlar ► Genel ► Gösterim ► Simülasyon penceresi

Parametre	Açıklama
Alet pozisyonunun hat kalınlığı	Alet pozisyonu gösterimi için hat kalınlığı <ul style="list-style-type: none"> ■ Ayarlar: Standart veya Kalın ■ Standart değer: Standart
Alet pozisyonunun rengi	Alet pozisyonu gösterimi için renklerin belirlenmesi <ul style="list-style-type: none"> ■ Ayar aralığı: Renk skalası ■ Standart ayar: Turuncu
Güncel kontur elemanının hat kalınlığı	Güncel kontur elemanı gösterimi için hat kalınlığı <ul style="list-style-type: none"> ■ Ayarlar: Standart veya Kalın ■ Standart değer: Standart
Güncel kontur elemanının rengi	Güncel kontur elemanı gösterimi için renk tanımı <ul style="list-style-type: none"> ■ Ayar aralığı: Renk skalası ■ Standart ayar: Yeşil
Alet izi	Alet izinin kullanımı <ul style="list-style-type: none"> ■ Ayarlar: ON veya OFF ■ Standart değer: ON
Alet her zaman görünür	Alet daima simülasyon penceresinde görüntülenir. Aletin konturu ve güncel pozisyonu gösterilir. Hareket sırasında alan ölçeklenir <ul style="list-style-type: none"> ■ Ayarlar: ON veya OFF ■ Standart değer: OFF
Yatay hizalama	Simülasyon penceresinde yatay koordinat sistemi hizalaması Ayarlar: <ul style="list-style-type: none"> ■ Sağa doğru: Sağa doğru artan değerler ■ Sola doğru: Sola doğru artan değerler ■ Standart değer: Sağa doğru

Parametre	Açıklama
Dikey hizalama	Simülasyon penceresinde dikey koordinat sistemi hizalaması Ayarlar: <ul style="list-style-type: none"> ■ Yukarı doğru: Yukarı doğru artan değerler ■ Aşağı doğru: Aşağı doğru artan değerler ■ Standart değer: Yukarı doğru
Minimum görüntüleme aralığı	Simülasyon penceresinde daha fazla yakınlaştırmının gerçekleştirilmediği alan. Alan her zaman görünür kalır <ul style="list-style-type: none"> ■ Ayar aralığı: 0 mm ... 1000 mm ■ Standart değer: 0



Geri al düğmeleri ile simülasyon penceresi için renk tanımları tekrar fabrika ayarlarına geri alınabilir.

7.2.5 Kullanıcı arayüzü

Ayarlar ► Genel ► Kullanıcı arayüzü

Parametre	Açıklama
Eksen etiketi üzerinden sıfırlama için yanıt süresi	Eksen etiketinin ne kadar süre sıfırda tutulması gerektiği <ul style="list-style-type: none"> ■ Ayar aralığı: 500 ms ... 5000 ms ■ Standart değer: 500
OEM çubuğunda değer aktarımı için yanıt süresi	Değeri kabul etmek için OEM çubuk girişinin ne kadar süre tutulması gerektiği; OEM alanında OEM çubuğu etkinleştirildiğinde parametre görüntülenir <ul style="list-style-type: none"> ■ Ayar aralığı: 500 ms ... 5000 ms ■ Standart değer: 2000

7.2.6 Tonlar

Ayarlar ► Genel ► Tonlar

Mevcut tonlar, tema alanları olarak bir araya getirilmiştir. Tonlar, bir tema alanının içerisinde birbirlerinden ayırt edilir.

Parametre	Açıklama
Hoparlör	Cihazın arkasına takılmış hoparlörün kullanılması <ul style="list-style-type: none"> ■ Ayarlar: ON veya OFF ■ Standart ayar: ON
Ses düzeyi	Cihaz hoparlörünün ses düzeyi <ul style="list-style-type: none"> ■ Ayar aralığı: %0 ... %100 ■ Standart ayar: %50
Mesaj / hata	Bir mesaj görüntülenirken sinyal tonu teması Seçim yapılırken seçilen temanın sinyal tonu duyulur <ul style="list-style-type: none"> ■ Ayarlar: Standart, Gitar, Robot, Uzay, Ses yok ■ Standart ayar: Standart
Tuş sesi	Bir kumanda alanı kullanılırken sinyal tonu teması Seçim yapılırken seçilen temanın sinyal tonu duyulur <ul style="list-style-type: none"> ■ Ayarlar: Standart, Gitar, Robot, Uzay, Ses yok ■ Standart ayar: Standart

7.2.7 Yazıcı

Ayarlar ► Genel ► Yazıcı



Bu yapı serisindeki cihazların güncel aygıt yazılımı bu fonksiyonu desteklemiyor.

7.2.8 Telif hakları

Ayarlar ► Genel ► Telif hakları

Parametre	Anlam ve fonksiyon
Open-Source yazılımı	Kullanılan yazılımın lisanslarının gösterilmesi

7.2.9 Servis bilgileri

Ayarlar ► Genel ► Servis bilgileri

Parametre	Anlam ve fonksiyon
Genel bilgiler	HEIDENHAIN servis adreslerini içeren belgenin gösterilmesi
OEM servis bilgileri	Makine üreticisine dair servis uyarılarını içeren belgenin gösterilmesi <ul style="list-style-type: none"> Standart: HEIDENHAIN servis adreslerini içeren belge Diğer bilgiler: "Dokümantasyon ekleme", Sayfa 119

7.2.10 Dokümantasyon

Ayarlar ► Genel ► Dokümantasyon

Parametre	Anlam ve fonksiyon
İşletim kılavuzu	Cihazda kayıtlı işletim kılavuzunun gösterilmesi <ul style="list-style-type: none"> Standart: Doküman yok, istenilen dilde doküman eklenebilir Diğer bilgiler: "İşletim kılavuzunun eklenmesi", Sayfa 141

7.3 Arabirimler

Bu bölümde ağların, ağ sürücülerinin ve USB yığınsal belleklerin yapılandırılmasına ilişkin ayarlar açıklanmaktadır.

Parametre	Ayrıntılı bilgiler
Ağ	"Ağın yapılandırılması", Sayfa 142
Ağ sürücüsü	"Ağ sürücüsü yapılandırılması", Sayfa 143
USB	"USB", Sayfa 167
Eksenler (kumanda fonksiyonları)	"Akslar (kumanda fonksiyonları)", Sayfa 167
Pozisyona bağlı kumanda fonksiyonları	"Pozisyona bağlı kumanda fonksiyonları", Sayfa 167

7.3.1 USB

Ayarlar ► Arabirimler ► USB

Parametre	Açıklama
Bağlı olan USB yığınsal belleğini otomatik olarak tanıma	Bir USB yığınsal belleğin otomatik olarak algılanması <ul style="list-style-type: none">Ayarlar: ON veya OFFStandart ayar: ON

7.3.2 Akslar (kumanda fonksiyonları)

Ayarlar ► Arabirimler ► Kumanda fonksiyonları ► Eksen

Elle işletim ve MDI işletimi işletim türlerinde, atanan dijital giriş ayarlanarak eksenler tümüyle veya teker teker sıfırlanabilir.

i Ürün tasarımına, konfigürasyona ve bağlı durumdaki ölçüm cihazlarına bağlı olarak, açıklanan parametrelerin veya seçeneklerin tamamının mevcut olmaması söz konusu olabilir.

Parametre	Açıklama
Genel ayarlar	Tüm eksenleri sıfırlamak için dijital girişin pim tahsisine göre atanması Standart ayar: Bağlı değil
<Eksen adı>	Eksenleri sıfırlamak için dijital girişin pim tahsisine göre atanması Standart ayar: Bağlı değil

7.3.3 Pozisyona bağlı kumanda fonksiyonları

Ayarlar ► Arabirimler ► Pozisyona bağlı kumanda fonksiyonları ► +

Pozisyona bağlı kumanda fonksiyonlarıyla, bir eksenin pozisyonuna bağlı olarak belirli bir referans sisteminde mantıklı çıkışlar ayarlayabilirsiniz. Bunun için kumanda pozisyonları ve pozisyonların aralıkları kullanılabilir.



Ürün tasarımına, konfigürasyona ve bağlı durumdaki ölçüm cihazlarına bağlı olarak, açıklanan parametrelerin veya seçeneklerin tamamının mevcut olmaması söz konusu olabilir.

Parametre	Açıklama
İsim	Kumanda fonksiyonunun adı
Kumanda fonksiyonu	Kumanda fonksiyonunu etkinleştirmenin veya devre dışı bırakmanın seçilmesi <ul style="list-style-type: none"> Ayarlar: ON veya OFF Standart ayar: ON
Referans sistemi	İstenilen referans sisteminin seçilmesi <ul style="list-style-type: none"> Makine koordinat sistemi Referans noktası Hedef konum Alet ucu
Eksen	İstenilen eksenin seçilmesi
Anahtarlama noktası	Kumanda noktasının eksen pozisyonunun seçilmesi Standart ayar: 0.0000
Devre türü	İstenilen kumanda türünün seçilmesi <ul style="list-style-type: none"> Alçaktan yükseğe kenar Yüksekten alçağa kenar Alçaktan yükseğe aralık Yüksekten alçağa aralık Standart ayar: alçaktan yükseğe kenar
Çıkış	İstenilen çıkışın seçilmesi <ul style="list-style-type: none"> X105.13 ... X105.16 (Dout 0, Dout 2, Dout 4, Dout 6) X105.32 ... X105.35 (Dout 1, Dout 3, Dout 5, Dout 7) X113.04 (Dout 0)
Çıkış tersine çevrilmiş	Fonksiyon etkinken çıkış, devre koşulu yerine getirilmemişse veya devre fonksiyonu devre dışı ise belirlenir <ul style="list-style-type: none"> Standart değer: Etkin değil
Darbe	Darbeyi etkinleştirmenin veya devre dışı bırakmanın seçilmesi <ul style="list-style-type: none"> Ayarlar: ON veya OFF Standart ayar: ON
Darbe süresi	Darbenin istenilen uzunluğunun seçilmesi <ul style="list-style-type: none"> 0,1 s ... 999 s Standart ayar: 0.0 s
Alt sınır	Değişikliğin yapılması gereken eksen pozisyonu alt sınırı seçimi (yalnızca Aralık kumanda türü)
Üst sınır	Değişikliğin yapılması gereken eksen pozisyonu üst sınırı seçimi (yalnızca Aralık kumanda türü)
Girdiyi kaldır	Pozisyona bağlı kumanda fonksiyonunun kaldırılması

7.4 Kullanıcı

Bu bölümde kullanıcıların ve kullanıcı gruplarının yapılandırılmasına ilişkin ayarlar açıklanmaktadır.

Parametre	Ayrıntılı bilgiler
OEM	"OEM", Sayfa 169
Setup	"Setup", Sayfa 170
Operator	"Operator", Sayfa 171
Kullanıcı ekle	"Kullanıcının ve şifrenin oluşturulması", Sayfa 140

7.4.1 OEM

Ayarlar ► Kullanıcı ► OEM

OEM (Original Equipment Manufacturer - Orijinal Ekipman Üreticisi) kullanıcısı en yüksek yetki kademesine sahiptir. Bu kullanıcı, cihazın donanım yapılandırmasını (ör. ölçüm cihazlarının ve sensörlerin bağlanması) gerçekleştirebilir. Bu kullanıcı, **Setup** ve **Operator** tipindeki kullanıcıları oluşturabilir ve **Setup** ile **Operator** tipindeki kullanıcıları yapılandırabilir. **OEM** kullanıcısı çoğaltılamaz veya silinemez. Otomatik olarak oturum açamaz.

Parametre	Açıklama	Düzenleme yetkisi
İsim	Kullanıcının adı ■ Standart değer: OEM	–
Ön ad	Kullanıcının ön adı ■ Standart değer: –	–
Bölüm	Kullanıcının bölümü ■ Standart değer: –	–
Grup	Kullanıcının grubu ■ Standart değer: oem	–
Şifre	Kullanıcının şifresi ■ Standart değer: oem	OEM
Dil	Kullanıcının dili	OEM
Otomatik Oturum Aç	Cihaz yeniden başlatılırken: En son oturum açmış kullanıcının oturumunun otomatik olarak açılması ■ Standart değer: OFF	–
Kullanıcı hesabını kaldır	Kullanıcı hesabının kaldırılması	–

7.4.2 Setup

Ayarlar ► Kullanıcı ► Setup

Setup kullanıcısı, kullanım yerindeki kullanım için cihazı yapılandırır. **Operator** tipinde kullanıcıları oluşturabilir. **Setup** kullanıcısı çoğaltılamaz veya silinemez. Otomatik olarak oturum açamaz.

Parametre	Açıklama	Düzenleme yetkisi
İsim	Kullanıcının adı ■ Standart değer: Setup	–
Ön ad	Kullanıcının ön adı ■ Standart değer: –	–
Bölüm	Kullanıcının bölümü ■ Standart değer: –	–
Grup	Kullanıcının grubu ■ Standart değer: setup	–
Şifre	Kullanıcının şifresi ■ Standart değer: setup	Setup, OEM
Dil	Kullanıcının dili	Setup, OEM
Otomatik Oturum Aç	Cihaz yeniden başlatılırken: En son oturum açmış kullanıcının oturumunun otomatik olarak açılması ■ Standart değer: OFF	–
Kullanıcı hesabını kaldır	Kullanıcı hesabının kaldırılması	–

7.4.3 Operator

Ayarlar ► Kullanıcı ► Operator

Operator kullanıcısı, cihazın temel fonksiyonlarını gerçekleştirme yetkisine sahiptir. **Operator** tipindeki bir kullanıcı ör. kendi adını veya dilini değiştirebilir ancak başka kullanıcılar oluşturamaz. **Operator** grubundaki bir kullanıcının oturumu cihaz açıldığı anda otomatik olarak açılabilir.

Parametre	Açıklama	Düzenleme yetkisi
İsim	Kullanıcının adı ■ Standart değer: Operator	Operator, Setup, OEM
Ön ad	Kullanıcının ön adı	Operator, Setup, OEM
Bölüm	Kullanıcının bölümü ■ Standart değer: –	Operator, Setup, OEM
Grup	Kullanıcının grubu ■ Standart değer: operator	–
Şifre	Kullanıcının şifresi ■ Standart değer: operator	Operator, Setup, OEM
Dil	Kullanıcının dili	Operator, Setup, OEM
Otomatik Oturum Aç	Cihaz yeniden başlatılırken: En son oturum açmış kullanıcının oturumunun otomatik olarak açılması ■ Ayarlar: ON veya OFF ■ Standart değer: OFF	Operator, Setup, OEM
Kullanıcı hesabını kaldır	Kullanıcı hesabının kaldırılması	Setup, OEM

7.5 Eksen

Bu bölümde eksenlerin ve bunlara atanmış cihazların yapılandırılmasına ilişkin ayarlar açıklanmaktadır.



Ürün tasarımına, konfigürasyona ve bağlı durumdaki ölçüm cihazlarına bağlı olarak, açıklanan parametrelerin veya seçeneklerin tamamının mevcut olmaması söz konusu olabilir.

Genel ayarlar

Ayarlar ► Eksen ► Genel ayarlar

Parametre	Ayrıntılı bilgiler
Referans işaretleri	"Referans işaretleri", Sayfa 116
Bilgi	"Bilgi", Sayfa 174
Kumanda fonksiyonları	"Kumanda fonksiyonları", Sayfa 112
Girişler (Kumanda fonksiyonları)	"Girişler (Kumanda fonksiyonları)", Sayfa 113
Çıkışlar (Kumanda fonksiyonları)	"Çıkışlar (Kumanda fonksiyonları)", Sayfa 113
M fonksiyonları ekle	"M fonksiyonlarının yapılandırılması", Sayfa 117
M fonksiyonları yapılandır	"M fonksiyonlarının yapılandırılması", Sayfa 117
Çap eksen	"Çap eksen", Sayfa 115

Eksene özel ayarlar

Ayarlar ► Eksen ► <Eksen adı> (eksen ayarları)

Parametre	Ayrıntılı bilgiler
<Eksen adı> (eksen ayarları)	"Eksenleri yapılandırma", Sayfa 93
Ölçme cihazı	"EnDat arayüzüne sahip ölçüm cihazları için eksenleri yapılandırma", Sayfa 95 "1 V _{SS} veya 11 µA _{SS} arayüzüne sahip ölçüm cihazları için eksenlerin yapılandırılması", Sayfa 96
Referans işaretleri (Ölçme cihazı)	1 V _{SS} : "Referans işaretleri (Ölçme cihazı)", Sayfa 99
Referans noktaları arasındaki mesafe	EnDat: "Referans noktaları arasındaki mesafe", Sayfa 96 1 V _{SS} : "Referans noktaları arasındaki mesafe", Sayfa 96
EnDat'a sahip ölçüm cihazı teşhisi	"EnDat arayüzüne sahip ölçüm cihazı teşhisi", Sayfa 184
1 V _{SS} /11 µA _{SS} ile ölçüm cihazı teşhisi	"1 V _{SS} /11 µA _{SS} arayüzüne sahip ölçüm cihazı teşhisi", Sayfa 182
Doğrusal hata kompanzasyonu (LEC)	"Çizgisel hata kompanzasyonunun (LEC) yapılandırılması", Sayfa 101
Kademeli çizgisel hata kompanzasyonu (SLEC)	"Bölümlenmeli çizgisel hata kompanzasyonunun (EC) yapılandırılması", Sayfa 102
Destek noktası tablosunun oluşturulması	"Destek noktası tablosunun oluşturulması", Sayfa 103
Mil eksen S	"Mil S", Sayfa 106
Çıkışlar (S)	"Çıkışlar (S)", Sayfa 107
Girişler (S)	"Girişler (S)", Sayfa 110
Dijital girişten hareket komutları (S)	"Dijital girişten hareket komutları (S)", Sayfa 110
Dijital girişleri etkinleştirme (S)	"Dijital girişlerin onayı (S)", Sayfa 110
Analog giriş üzerinden devir sayısı göstergesi (S)	"Analog giriş üzerinden devir sayısı göstergesi (S)", Sayfa 111
Dişli kademeleri ekle	"Dişli kademeleri öğesinin eklenmesi", Sayfa 112
Dişli kademeleri	"Dişli kademeleri", Sayfa 112

7.5.1 Bilgi

Ayarlar ► Eksen ► Genel ayarlar ► Bilgi

Parametre	Açıklama
Ölçüm cihazı girişlerinin eksenlere atanması	Ölçüm cihazı girişlerinin eksenlere atanmasını gösterir
Analog çıkışların eksenlere atanması	Analog çıkışların eksenlere atanmasını gösterir
Analog girişlerin eksenlere atanması	Analog girişlerin eksenlere atanmasını gösterir
Dijital çıkışların eksenlere atanması	Dijital çıkışların eksenlere atanmasını gösterir
Dijital girişlerin eksenlere atanması	Dijital girişlerin eksenlere atanmasını gösterir



Sıfırla düğmeleriyle girişler ve çıkışlar için yapılan atamalar tekrar sıfırlanabilir.

7.6 Servis

Bu bölümde cihaz yapılandırmasına, aygıt yazılımı bakımına ve yazılım seçeneklerinin etkinleştirilmesine ilişkin ayarlar açıklanmaktadır.

Parametre	Ayrıntılı bilgiler
Aygıt yazılımı bilgileri	"Aygıt yazılımı bilgileri", Sayfa 176
Konfigürasyonu yedekleyin ve geri yükleyin	"Yapılandırma dosyalarını kaydet", Sayfa 131 "Kullanıcı dosyalarını yedekle", Sayfa 132 "Kullanıcı dosyalarını tekrar oluşturun", Sayfa 187 "Konfigürasyonu geri yükleyin", Sayfa 188
Aygıt yazılımı güncelleme	"Aygıt yazılımının güncellenmesi", Sayfa 180
Sıfırla	"Tüm ayarları sıfırla", Sayfa 189 "Teslimat durumuna sıfırla", Sayfa 189
OEM alanı	"OEM alanı", Sayfa 119
Dokümantasyon (OEM servis bilgileri)	"Dokümantasyon ekleme", Sayfa 119
Başlangıç ekranı	"Başlangıç ekranı ekleme", Sayfa 120
OEM menüsü	"OEM menüsü yapılandırma", Sayfa 120
OEM çubuğu girişleri ekle	"OEM menüsü yapılandırma", Sayfa 120
OEM çubuğu girişleri Logo	"OEM logosunun yapılandırılması", Sayfa 121
OEM çubuğu girişleri Mil devir sayısı	"Mil devir sayısı için nominal değerlerin yapılandırılması", Sayfa 122
OEM çubuğu girişleri M Fonksiyonu	"M fonksiyonlarının yapılandırılması", Sayfa 123
OEM çubuğu girişleri Özel fonksiyonlar	"Özel fonksiyonların yapılandırılması", Sayfa 124
OEM çubuğu girişleri Belge	"Belgelerin yapılandırılması", Sayfa 125
Ayarlar (OEM alanı)	"OEM alanı", Sayfa 119
Programın uygulanması	"Program uygulamasını uyarlama", Sayfa 126
M Fonksiyonu ekle	"M fonksiyonlarının yapılandırılması", Sayfa 127
Metin veritabanı	"Metin veritabanı oluşturulması", Sayfa 128
Mesajlar	"Hata mesajlarının konfigürasyonu", Sayfa 129
Konfigürasyonu yedekleyin ve geri yükleyin (OEM alanı)	"OEM ayarlarının yedeklenmesi ve geri yüklenmesi", Sayfa 129
Dokümantasyon	"İşletim kılavuzunun eklenmesi", Sayfa 141
Yazılım Seçenekleri	"Yazılım Seçenekleri ögesini etkinleştirin", Sayfa 88

7.6.1 Aygıt yazılımı bilgileri

Ayarlar ► Servis ► Aygıt yazılımı bilgileri

Servis ve bakım işlemleri için her bir yazılım modülüyle ilgili aşağıdaki bilgiler gösterilir.

Parametre	Açıklama
Core version	Mikroçekirdeğin sürüm numarası
Microblaze bootloader version	Microblaze başlatma programının sürüm numarası
Microblaze firmware version	Microblaze bellek sürüm numarası
Extension PCB bootloader version	Başlatma programının sürüm numarası (geliştirme platini)
Extension PCB firmware version	Bellek sürüm numarası (geliştirme platini)
Ön yükleme kimliği	Başlatma işlemi kimlik numarası
HW Revision	Donanım revizyon numarası
C Kitaplığı Sürümü	C kitaplığının sürüm numarası
Derleyici Sürümü	Derleyici sürüm numarası
Touchscreen Controller version	Dokunmatik ekran kumandası sürüm numarası
Ünite başlatma sayısı	Cihazın açma işlemlerinin sayısı
Qt build system	Qt derleme yazılımı sürüm numarası
Qt runtime libraries	Qt çalışma süresi kütüphaneleri sürüm numarası
Çekirdek	Linux çekirdeği sürüm numarası
Login status	Oturum açmış kullanıcı hakkında bilgiler
SystemInterface	Sistem arayüz modülü sürüm numarası
BackendInterface	Arayüz modülü sürüm numarası
GuiInterface	Kullanıcı arayüzü modülü sürüm numarası
TextDataBank	Metin veritabanı modülü sürüm numarası
Optical edge detection	Optik kenar algılama modülü sürüm numarası
NetworkInterface	Ağ arayüzü modülü sürüm numarası
OSInterface	İşletim sistemi arayüzü modülü sürüm numarası
PrinterInterface	Yazıcı arayüzü modülü sürüm numarası
system.xml	Sistem parametrelerinin sürüm numarası
axes.xml	Eksen parametreleri sürüm numarası
encoders.xml	Ölçüm cihazı parametreleri sürüm numarası
ncParam.xml	NC parametreleri sürüm numarası
spindle.xml	Mil eksen parametreleri sürüm numarası
io.xml	Giriş ve çıkış parametreleri sürüm numarası
mFunctions.xml	M fonksiyon parametreleri sürüm numarası
peripherals.xml	Çevre birimleri için parametre sürüm numarası
slec.xml	SLEC bölümlenmeli doğrusal hata kompanzasyonu parametre sürüm numarası
lec.xml	Doğrusal hata kompanzasyonu LEC için parametre sürüm numarası

Parametre	Açıklama
microBlazePVRegister.xml	MicroBlaze "Processor Version Register" sürüm numarası
info.xml	Bilgi parametreleri sürüm numarası
audio.xml	Ses parametreleri sürüm numarası
network.xml	Ağ parametreleri sürüm numarası
os.xml	İşletim sistemi parametreleri sürüm numarası
runtime.xml	Çalışma süresi parametreleri sürüm numarası
users.xml	Kullanıcı parametreleri sürüm numarası
GI Yama Seviyesi	Golden Image (GI) yama durumu

8

Servis ve bakım

8.1 Genel bakış

Bu bölümde cihazdaki genel bakım çalışmaları açıklanmaktadır.



Aşağıdaki adımlar sadece teknik personel tarafından gerçekleştirilebilir.
Diğer bilgiler: "Personelin nitelikleri", Sayfa 15



Bu bölüm sadece cihazdaki bakım çalışmalarına ilişkin açıklamaları içermektedir. Çevre birimi cihazlarındaki isteğe bağlı bakım çalışmaları bu bölümde açıklanmamıştır.
Daha fazla bilgi: İlgili çevre birimi cihazlarının üretici dokümantasyonu

8.2 Temizlik

BILGI

Keskin kenarlı veya aşındırıcı temizlik maddeleriyle temizlik!

Temizliğin yanlış yapılması cihazda hasara yol açabilir.

- ▶ Aşındırıcı veya agresif temizlik maddelerini veya çözücü maddeleri kullanmayın
- ▶ İnatçı kirleri keskin kenarlı nesnelere kullanarak temizlemeyin

Gövdenin temizlenmesi

- ▶ Dış yüzeyleri su ve yumuşak temizleme maddesi ile nemlendirilmiş bez kullanarak silin

Ekranı temizleme

Ekranı temizleyebilmek için temizlik modunu etkinleştirmeniz gerekir. Bu esnada cihaz, akım beslemesi kesilmeksizin etkisiz duruma geçer. Bu durumda ekran kapatılır.



- ▶ Temizleme modunu etkinleştirmek için ana menüdeki **Kapat** ögesine dokununuz



- ▶ **Temizlik modu** ögesine dokununuz
- ▶ Ekran kapanır.
- ▶ Ekranı tiftik bırakmayan bir bez ve herhangi bir marka cam temizleyici ile temizleyin



- ▶ Temizlik modunu devre dışı bırakmak için dokunmatik ekranda istediğiniz herhangi bir yere dokununuz
- ▶ Alt kenarda bir ok belirir.
- ▶ Oku yukarı doğru çekin
- ▶ Ekran açılır ve son görüntülenen kullanıcı arabirimi gösterilir.

8.3 Bakım planı

Cihaz büyük ölçüde bakımsız çalışır.

BILGI

Arızalı cihazların işletimi!

Arızalı cihazların işletimi ağır hasarlara neden olabilir.

- ▶ Hasar durumunda cihazı onarmayın ve artık kullanmayın
- ▶ Arızalı cihazları derhal değiştirin veya bir HEIDENHAIN servis şubesiyle iletişime geçin

i Aşağıdaki adımlar sadece bir elektrik teknisyeni tarafından uygulanabilir.
Diğer bilgiler: "Personelin nitelikleri", Sayfa 15

Bakım adımı	Aralık	Hata giderme
▶ Cihazdaki tüm işaretleri, yazıları ve sembolleri okunaklı olmaları bakımından kontrol edin	yılda bir	▶ HEIDENHAIN servis şubesiyle iletişime geçin
▶ Elektrik bağlantılarında hasar ve fonksiyon kontrolü yapın	yılda bir	▶ Arızalı kabloları değiştirin. Gerekliğinde HEIDENHAIN servis şubesiyle iletişime geçin
▶ Güç kablosunda hatalı izolasyon veya zayıf bölge kontrolü yapın	yılda bir	▶ Güç kablosunu şartnameye göre değiştirin

8.4 Tekrar işleme alma

Yeniden işleme alınırken, örneğin onarılan bağlantının tekrar kurulumu sırasında veya tekrar montajı sonrasında, cihazda montaj ve kurulum faaliyetlerinde olduğu şekilde aynı önlemler ve personel nitelikleri gereklidir.

Diğer bilgiler: "Montaj", Sayfa 65

Diğer bilgiler: "Kurulum", Sayfa 71

İşletmeci, çevre birimi cihazlarının bağlantısı yapılırken (ör. ölçüm cihazları) bu cihazların güvenli bir şekilde tekrar işleme alınmasını sağlamalıdır ve bunun için uygun niteliklere sahip yetkili personeli görevlendirilmelidir.

Diğer bilgiler: "İşletmeci yükümlülükleri", Sayfa 16

8.5 Aygıt yazılımının güncellenmesi

Aygıt yazılımı, cihazın işletim sistemidir. Aygıt yazılımının yeni sürümlerini cihazın USB bağlantısı veya ağ bağlantısı üzerinden içe aktarabilirsiniz.

i Aygıt yazılımını güncellemeden önce, ilgili aygıt yazılımı sürümüne ilişkin sürüm notlarını ve geçmiş sürümler ile uyumluluk konusunda bu notlar içinde yer alan bilgileri dikkate almanız gerekir.

i Cihazın aygıt yazılımı güncellendiğinde, güvenlik nedeniyle güncel ayarların yedeklenmesi gerekir.

Ön koşul

- Yeni aygıt yazılımı *.dro dosyası olarak mevcuttur
- USB arabirimi üzerinden bir aygıt yazılımı güncellemesi için güncel aygıt yazılımının bir USB yığınsal bellekte (FAT32 formatı) kayıtlı olması gerekir
- Ağ arabirimi üzerinden bir aygıt yazılımı güncellemesi için güncel aygıt yazılımının ağdaki bir klasörde mevcut olması gerekir

Aygıt yazılımı güncellemesinin başlatılması

- ▶ Ana menüde **Ayarlar** ögesine dokunun
- ▶ **Servis** ögesine dokunun
- ▶ Sırayla şu seçenekleri açın:
 - **Aygıt yazılımı güncelleme**
 - **Devam**
- > Servis uygulaması başlatılır.

Aygıt yazılımı güncellemesinin gerçekleştirilmesi

Aygıt yazılımı güncellemesi bir USB yığınsal bellek (FAT32 formatı) veya bir ağ sürücüsü üzerinden gerçekleştirilebilir.



- ▶ **Aygıt yazılımı güncelleme** ögesine dokunun
- ▶ **Seç** ögesine dokunun
- ▶ Gerekirse USB yığınsal belleğini cihazdaki bir USB arabirimine takın
- ▶ Yeni aygıt yazılımını içeren klasöre gidin



Klasör seçiminde yanıldıysanız başlangıç klasörüne geri dönebilirsiniz.

- ▶ Listenin üzerindeki dosya adına dokunun

- ▶ Aygıt yazılımının seçilmesi
- ▶ Seçimi onaylamak için **Seçim** ögesine dokunun
- > Aygıt yazılımı sürüm bilgileri görüntülenir.
- ▶ Diyaloğu kapatmak için **OK** ögesine dokunun



Aygıt yazılımı güncellemesi, veri aktarımının başlamasından sonra iptal edilemez.

- ▶ Güncellemeyi başlatmak için **Start** ögesine dokunun
- > Ekranda güncellenmenin ilerlemesi görüntülenir.
- ▶ Başarılı güncellemeyi onaylamak için **OK** seçeneğine dokunun
- ▶ Servis uygulamasını sonlandırmak için **Kapat** ögesine dokunun
- > Servis uygulaması sonlandırılır.
- > Ana uygulama başlatılır.
- > Otomatik kullanıcı oturumu açma özelliği etkinleştirilmişse **Elle işletim** menüsünde kullanıcı arabirimi görüntülenir.
- > Otomatik kullanıcı girişi etkinleştirilmemişse **Kullanıcı girişi** görüntülenir.

USB yığınsal belleğin güvenli bir şekilde kaldırılması



- ▶ Ana menüde **Dosya yönetimi** seçeneğine dokunun
- ▶ Kayıt yerleri listesine yönlendirin



- ▶ **Güvenli bir şekilde kaldır** seçeneğine dokunun
- ▶ **Veri taşıyıcısı şimdi kaldırılabilir.** mesajı görüntülenir.
- ▶ USB yığınsal belleği çıkarın

8.6 Ölçüm cihazlarının teşhisi

Teşhis fonksiyonu yardımıyla bağlı ölçüm cihazlarının fonksiyonlarını genel olarak kontrol edebilirsiniz. EnDat arayüzü bulunan mutlak ölçüm cihazlarında ölçüm cihazı mesajları ve fonksiyon rezervleri görüntülenir. $1 V_{SS}$ veya $11 \mu A_{SS}$ arayüzüne sahip artışı ölçüm cihazlarında görüntülenen boyutlar ile ölçüm cihazlarının temel fonksiyonlarını belirleyebilirsiniz. Ölçüm cihazları için bu ilk teşhis olanağı ile diğer kontrol veya bakım işlemleri için işlemler oluşturabilirsiniz.



HEIDENHAIN tarafından geliştirilen PWT 101 veya PWM 21 daha fazla kontrol ve test olanağı sunar.

Ayrıntıları www.heidenhain.com altında bulabilirsiniz.

8.6.1 $1 V_{SS}/11 \mu A_{SS}$ arayüzüne sahip ölçüm cihazı teşhisi

$1 V_{SS}/11 \mu A_{SS}$ arayüzüne sahip ölçüm cihazları için ölçüm cihazının fonksiyonu sinyal amplitüdlерinin, simetri ve faz sapmasının değerlendirilmesi ile gerçekleştirilebilir. Bu değerler grafiksel olarak da Lissajous şeklinde gösterilir.

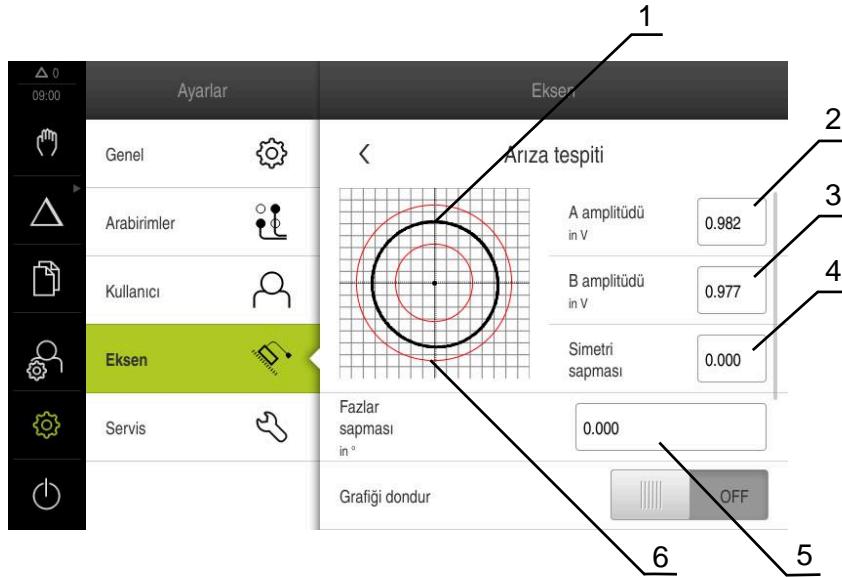

- 1 Lissajous şekli
- 2 A amplitüdü
- 3 B amplitüdü
- 4 Simetri sapması
- 5 Faz sapması
- 6 Amplitüd toleransları

Ayarlar ▶ Eksen ▶ <Eksen adı> ▶ Ölçme cihazı ▶ Arıza tespiti

Parametre	Açıklama
A amplitüdü	A amplitüdünün V cinsinden gösterimi
B amplitüdü	B amplitüdünün V cinsinden gösterimi
Simetrisapması	Simetrik sapma değeri
Fazlarsapması	Fazın 90° sapması
Grafiği dondur	Lissajous şeklinin dondurulması Ayarlar: <ul style="list-style-type: none">■ ON: Grafik dondurulmuştur ve hareket durumunda güncellenmez■ OFF: Grafik dondurulmamıştır ve hareket durumunda güncellenir■ Standart değer: OFF
Tolerans aralığını göster	0,6 V...1,2 V değerleri arasında tolerans dairelerinin görüntülenmesi Ayarlar: <ul style="list-style-type: none">■ ON: İki adet kırmızı daire görüntülenir■ OFF: Tolerans daireleri gizlenir■ Standart değer: OFF
Karşılaştırma ölçümü için ölçüm cihazı girişi	Başka bir ölçüm cihazı girişinin başka bir ölçüm cihazını karşılaştırma amaçlı görüntüleyin; daireler üst üste yerleştirilebilir, bunun için Grafiği dondur parametresini kullanın Ayarlar: <ul style="list-style-type: none">■ İstenilen ölçüm cihazı girişinin seçilmesi■ Standart değer: Bağlı değil <div style="border: 1px solid black; padding: 5px; margin-top: 10px;"><p>i Parametre yalnızca başka bir ölçüm cihazı 1 V_{SS} veya 11 µA_{SS} arayüzü ile bağlı olduğunda kullanılabilir.</p></div>
Karşılaştırma grafiğini dondur	Ölçüm cihazı girişinde ölçüm cihazının Lissajous şeklinin karşılaştırma ölçümü için dondurulması Ayarlar: <ul style="list-style-type: none">■ ON: Grafik dondurulmuştur ve hareket durumunda güncellenmez■ OFF: Grafik dondurulmamıştır ve hareket durumunda güncellenir■ Standart değer: OFF <div style="border: 1px solid black; padding: 5px; margin-top: 10px;"><p>i Parametre yalnızca başka bir ölçüm cihazı 1 V_{SS} veya 11 µA_{SS} arayüzü ile bağlı olduğunda kullanılabilir.</p></div>

8.6.2 EnDat arayüzüne sahip ölçüm cihazı teşhisi

EnDat arayüzüne sahip ölçüm cihazlarında fonksiyon, hataları okunması veya uyarılar ve fonksiyon rezervlerinin değerlendirilmesiyle kontrol edilir.

Ölçüm cihazına göre tüm fonksiyon rezervleri ve mesajlar desteklenmez.

Fonksiyon rezervleri

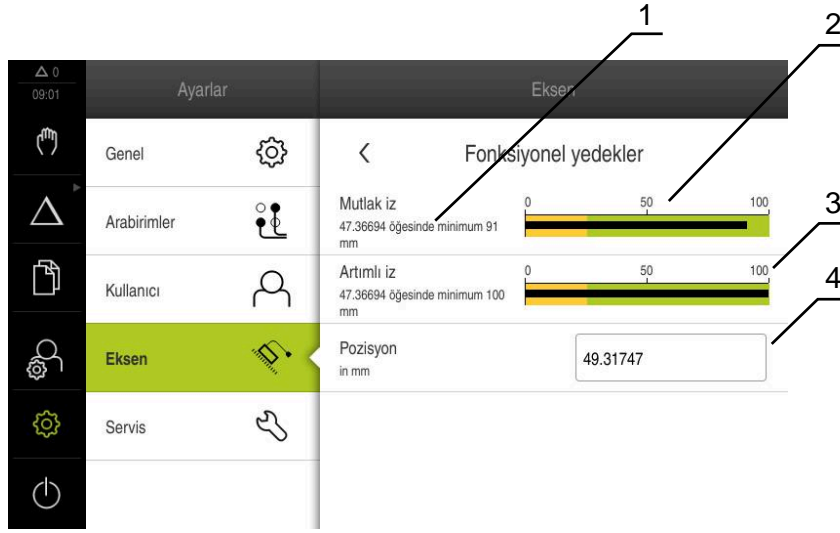

Şekil 31: Ölçüm tuşu fonksiyon rezervi örneği

- 1 Pozisyondaki minimum değer girilmesi
- 2 Mutlak iz
- 3 Artımlı iz
- 4 Ölçüm cihazının güncel konumu

Yol: **Ayarlar ► Eksen ► <Eksen adı> ► Ölçme cihazı ► Arıza tespiti ► Fonksiyonel yedekler**

Parametre	Açıklama
Mutlak iz	Mutlak izin fonksiyon rezervini gösterir
Artımlı iz	Artımlı izin fonksiyon rezervini gösterir
Konum değeri hesaplama	Pozisyon değeri oluşturma öğesinin fonksiyon rezervini gösterir
Pozisyon	Ölçüm cihazının gerçek güncel konumunu gösterir

Cihaz fonksiyon rezervini sütunlu gösterim olarak görüntüler:

Renk alanı	Alan	Değerlendirme
Sarı	%0 ... %25	Servis/bakım önerilir; ör. PWT 101 ile kontrol önerilir
Yeşil	%25 ... %100	Ölçüm cihazı belirtilen sınırların içinde bulunur

Hatalar ve uyarılar**Ayarlar ► Eksen ► <Eksen adı> ► Ölçme cihazı ► Arıza tespiti**

Mesaj	Açıklama
Ölçüm cihazı hatası	Ölçüm cihazı hatası, ölçüm cihazında arıza olduğunu belirtir Ör. aşağıdaki ölçüm cihazı hataları görüntülenebilir: <ul style="list-style-type: none">■ Aydınlatma kesintisi■ Sinyal amplitüdü hatalı■ Pozisyon hatalı■ Yüksek gerilim■ Besleme gerilimi düşük■ Aşırı akım■ Akü hatası
Ölçüm cihazı uyarısı	Ölçüm cihazı uyarıları, ölçüm cihazının belirli toleranslarına ulaşıldığı veya bunların aşıldığını belirtir Ör. aşağıdaki ölçüm cihazı uyarıları görüntülenebilir: <ul style="list-style-type: none">■ Frekans çarpışması■ Sıcaklık aşımı■ Aydınlatma kontrol rezervi■ Akü şarjı■ Referans noktası

Mesajların aşağıdaki durumları olabilir:

Durum	Değerlendirme
OK!	Ölçüm cihazı belirtilen sınırların içinde bulunur
Desteklenmez	Mesaj, ölçüm cihazı tarafından desteklenmez
Hata!	Servis/bakım önerilir; ör. PWT 101 ile detaylı inceleme önerilir

8.7 Dosya ve ayarların geri yüklenmesi

Bir cihazdaki kayıtlı dosyaları ve ayarları geri yükleme olanağına sahipsiniz.

Geri yüklemeye şu sıraya uyulmalıdır:

- OEM'ye özgü klasör ve dosyaların tekrar oluşturulması
- Kullanıcı dosyalarını tekrar oluştur
- Konfigürasyonu geri yükleyin

Ayarlar geri yüklendikten sonra cihaz otomatik olarak yeniden başlatılır.

8.7.1 OEM'ye özgü klasör ve dosyaların tekrar oluşturulması

Cihazın yedeklenmiş OEM'ye özgü klasörleri ve dosyaları bir cihaza yüklenebilir.

Ayarların geri yüklenmesi ile bağlantılı olarak cihaza ait yapılandırmanın geri yüklenmesi de mümkündür.

Diğer bilgiler: "Konfigürasyonu geri yükleyin", Sayfa 188

Bu sayede bir servis durumunda, devre dışı kalan cihazın yapılandırılması yeni cihaza geri yüklendikten sonra kullanılabilir. Ön koşul, yazılım sürümlerinin uyuşması veya uyumlu olmasıdır.

Ayarlar ► Servis ► OEM alanı ► Konfigürasyonu yedekleyin ve geri yükleyin

Parametre	Açıklama
OEM'ye özel klasörleri ve dosyaları tekrar oluşturun	OEM alanı ayarlarının ZIP dosyasından geri yüklenmesi

- ▶ **OEM'ye özel klasörleri ve dosyaları tekrar oluşturun**
- ▶ **ZIP olarak yükle** ögesine dokunun
- ▶ Gerekirse USB belleği (FAT32 formatı) cihazdaki bir USB bağlantı noktasına takın
- ▶ Yedekleme dosyasını içeren klasöre gidin
- ▶ Yedekleme dosyasının seçilmesi
- ▶ **Seçim** ögesine dokunun
- ▶ Aktarım başarılı bir şekilde tamamlandığında **OK** ile onaylayın



OEM'ye özgü klasörlerin ve dosyaların geri yüklenmesinde otomatik yeniden başlatma gerçekleşmez. Bu, ayarların geri yüklenmesi sırasında meydana gelir.

Diğer bilgiler: "Konfigürasyonu geri yükleyin", Sayfa 188

- ▶ Cihazı aktarılan OEM'ye özgü klasörler ve dosyalar ile yeniden başlatmak için cihazı kapatın ve yeniden açın

USB yığınsal belleğin güvenli bir şekilde kaldırılması



- ▶ Ana menüde **Dosya yönetimi** seçeneğine dokunun
- ▶ Kayıt yerleri listesine yönlendirin
- ▶ **Güvenli bir şekilde kaldır** seçeneğine dokunun
- ▶ **Veri taşıyıcısı şimdi kaldırılabilir.** mesajı görüntülenir.
- ▶ USB yığınsal belleği çıkarın



8.7.2 Kullanıcı dosyalarını tekrar oluştur

Cihazın yedeklenmiş kullanıcı dosyaları cihaza tekrar yüklenebilir. Bu sırada mevcut kullanıcı dosyalarının üzerine yazılır. Ayarların geri yüklenmesi ile bağlantılı olarak cihaza ait tüm konfigürasyonun geri yüklenmesi de mümkündür.

Bu sayede bir servis durumunda, devre dışı kalan cihazın konfigürasyonu yeni cihaza geri yüklendikten sonra kullanılabilir. Bunun için eski aygıt yazılımı sürümünün yeni aygıt ile örtüşmesi veya sürümlerin uyumlu olması şarttır.



Kullanıcı dosyaları olarak, ilgili klasörlere kaydedilmiş olan tüm kullanıcı gruplarına ait tüm dosyalar yedeklenir ve geri yüklenebilir.

System klasöründeki dosyalar ger yüklenmez.

Ayarlar ► Servis ► Konfigürasyonu yedekleyin ve geri yükleyin

Parametre	Açıklama
Kullanıcı dosyalarını tekrar oluştur	Cihaz kullanıcı dosyalarının geri yüklenmesi

- **Kullanıcı dosyalarını tekrar oluştur**
- **ZIP olarak yükle** öğesine dokununuz
- Gerekirse USB belleği (FAT32 formatı) cihazdaki bir USB bağlantı noktasına takın
- Yedekleme dosyasını içeren klasöre gidin
- Yedekleme dosyasının seçilmesi
- **Seçim** öğesine dokununuz
- Aktarım başarılı bir şekilde tamamlandığında **OK** ile onaylayın



Kullanıcı dosyaları geri yüklendiğinde otomatik yeniden başlatma gerçekleşmez. Bu, ayarların geri yüklenmesi sırasında meydana gelir.

"Konfigürasyonu geri yükleyin"

- Cihazı aktarılan kullanıcı dosyalarıyla yeniden başlatmak için cihazı kapatın ve yeniden açın

USB yığınsal belleğin güvenli bir şekilde kaldırılması



- Ana menüde **Dosya yönetimi** seçeneğine dokununuz
- Kayıt yerleri listesine yönlendirin
- **Güvenli bir şekilde kaldır** seçeneğine dokununuz
- **Veri taşıyıcısı şimdi kaldırılabilir.** mesajı görüntülenir.
- USB yığınsal belleği çıkarın

8.7.3 Konfigürasyonu geri yükleyin

Yedeklenmiş ayarlar cihaza tekrar yüklenebilir. Cihazın güncel yapılandırması bu sırada değiştirilir.



Ayarların yedeklenmesi sırasında etkin olan yazılım seçenekleri ayarların geri yüklenmesinden önce etkinleştirilmelidir.

Geri yükleme işlemi aşağıdaki durumlarda gerekli olabilir:

- İşleme alma sırasında ayarlar bir cihaz için yapılır ve benzer tüm cihazlara aktarılır
Diğer bilgiler: "İşleme alma adımları", Sayfa 85
- Sıfırlama işleminden sonra ayarlar tekrar cihaza kopyalanır
Diğer bilgiler: "Tüm ayarları sıfırla", Sayfa 189

Ayarlar ► Servis ► Konfigürasyonu yedekleyin ve geri yükleyin

Parametre	Açıklama
Konfigürasyonu geri yükleyin	Yedeklenen ayarların geri yüklenmesi

- **Konfigürasyonu geri yükleyin**
- **Tam geri yükleme** ögesine dokunun
- Gerekirse USB yığınsal belleği (FAT32 formatı)kumanda bir USB arayüzüne takın
- Yedekleme dosyasını içeren klasöre gidin
- Yedekleme dosyasının seçilmesi
- **Seçim** ögesine dokunun
- Aktarım başarılı bir şekilde tamamlandığında **OK** ile onaylayın
- > Sistem kapatılır.
- Cihazı aktarılan yapılandırma verileriyle yeniden başlatmak için cihazı kapatın ve yeniden açın

USB yığınsal belleğin güvenli bir şekilde kaldırılması



- Ana menüde **Dosya yönetimi** seçeneğine dokunun
- Kayıt yerleri listesine yönlendirin
- **Güvenli bir şekilde kaldır** seçeneğine dokunun
- > **Veri taşıyıcısı şimdi kaldırılabilir.** mesajı görüntülenir.
- USB yığınsal belleği çıkarın

8.8 Tüm ayarları sıfırla

Gerekirse cihaz ayarlarını fabrika ayarlarına sıfırlayabilirsiniz. Yazılım seçenekleri devre dışı bırakılır, bu seçeneklerin daha sonra mevcut lisans anahtarı ile yeniden etkinleştirilmeleri gerekir.

Ayarlar ► Servis ► Sıfırla

Parametre	Açıklama
Tüm ayarları sıfırla	Ayarların fabrika ayarlarına geri alınması

- **Tüm ayarları sıfırla**
- Şifreyi girin
- Girişi **RET** ile onaylayın
- Parolayı düz metin olarak görüntülemek için **Parolayı göster** ögesini etkinleştirin
- İşlemi onaylamak için **OK** ögesine dokununuz
- Sıfırlama işlemini onaylamak için **OK** ögesine dokununuz
- Cihazın kapatılmasını onaylamak için **OK** seçeneğine dokununuz
- > Cihaz kapatılıyor.
- > Tüm ayarlar sıfırlanır.
- > Cihazı yeniden başlatmak için cihazı kapatın ve yeniden açın.

8.9 Teslimat durumuna sıfırla

İhtiyaç halinde cihazın ayarlarını fabrika ayarlarına sıfırlayabilir ve cihazın bellek alanındaki kullanıcı dosyalarını silebilirsiniz. Yazılım seçenekleri devre dışı bırakılır, bu seçeneklerin daha sonra mevcut lisans anahtarı ile yeniden etkinleştirilmeleri gerekir.

Ayarlar ► Servis ► Sıfırla

Parametre	Açıklama
Teslimat durumuna sıfırla	Ayarların fabrika ayarlarına geri alınması ve kullanıcı dosyalarının cihazın bellek alanından silinmesi

- **Teslimat durumuna sıfırla**
- Şifreyi girin
- Girişi **RET** ile onaylayın
- Parolayı düz metin olarak görüntülemek için **Parolayı göster** ögesini etkinleştirin
- İşlemi onaylamak için **OK** ögesine dokununuz
- Sıfırlama işlemini onaylamak için **OK** ögesine dokununuz
- Cihazın kapatılmasını onaylamak için **OK** ögesine dokununuz
- > Cihaz kapatılıyor.
- > Tüm ayarlar sıfırlanır ve kullanıcı dosyaları silinir.
- > Cihazı yeniden başlatmak için cihazı kapatın ve yeniden açın.

9

Sökme ve imha etme

9.1 Genel bakış

Bu bölüm, cihazın doğru şekilde sökülmesi ve imha edilmesi için dikkate almanız gereken uyarıları ve çevre koruma düzenlemelerini içermektedir.

9.2 Sökme



Cihazın sökülme işlemi sadece uzman personel tarafından yapılabilir.
Diğer bilgiler: "Personelin nitelikleri", Sayfa 15

Bağlanmış çevre birimi cihazına bağlı olarak sökme işlemi için bir elektrik teknisyeni gerekli olabilir.

Aynı şekilde cihazın ilgili bileşenlerinin montaj ve kurulumu sırasında verilen güvenlik uyarıları dikkate alınmalıdır.

Cihazın sökülmesi

Cihazı, kurulum ve montajının tersi sıralamasına göre sökün.

Diğer bilgiler: "Kurulum", Sayfa 71

Diğer bilgiler: "Montaj", Sayfa 65

9.3 İmha etme



BILGI

Cihaz yanlış tasfiye edildi!

Cihazın yanlış tasfiye edilmesi çevreye zarar verebilir.

- ▶ Elektronik cihaz hürdasını ve elektronik bileşenleri ev çöpünde tasfiye etmeyin
- ▶ Takılı yedek bataryayı cihazdan ayrı olarak imha edin
- ▶ Cihazı ve yedek bataryayı geri dönüşüm kapsamındaki yerel imha yönetmeliklerine uygun şekilde tasfiye edin

- ▶ Cihazın imha edilmesine ilişkin sorularınız için bir HEIDENHAIN servis şubesiyle iletişime geçin

10

Teknik veriler

10.1 Genel bakış

Bu bölüm, cihaz ve bağlantı ölçülerinin yer aldığı çizimlere ve cihaz verilerine ilişkin bir genel bakış içermektedir.

10.2 Cihaz verileri

Cihaz	
Gövde	Alüminyum döküm gövde
Gövde ebatları	200 mm x 169 mm x 41 mm 1089179-xx kimlikli cihazlarda: 200 mm x 169 mm x 47 mm
Sabitleme türü, bağlantı ölçüleri	Sabitleme deliği deseni 50 mm x 50 mm
Gösterge	
Ekran	<ul style="list-style-type: none">LCD Geniş Ekran (15:9) Renkli ekran 17,8 cm (7 inç)800 x 480 piksel
Gösterge adımı	ayarlanabilir, min. 0,00001 mm
Kullanıcı arabirimi	Dokunmatik ekranlı kullanıcı arabirimi (GUI)
Elektrik verileri	
Besleme gerilimi	<ul style="list-style-type: none">AC 100 V ... 240 V (\pm10%)50 Hz ... 60 Hz (\pm5%)Giriş gücü maks. 38 W
Yedek batarya	Lityum bataryası, tip CR2032; 3,0 V
Gerilim kategorisi	II
Ölçüm cihaz girişi sayısı	3
Ölçüm cihazları arabirimleri	<ul style="list-style-type: none">1 V_{SS}: maksimum akım 300 mA, maks. giriş frekansı 400 kHz11 μA_{SS}: maksimum akım 300 mA, maks. giriş frekansı 150 kHzEnDat 2.2: maksimum akım 300 mA
1 V_{SS} 'de enterpolasyon	4096 katı
Tarama sistemi bağlantısı	<ul style="list-style-type: none">Gerilim beslemesi DC 5 V veya DC 12 V5 V devre çıkışı veya potansiyelsiz4 dijital giriş TTL DC 0 V ... +5 V low etkin1 dijital çıkış TTL DC 0 V ... +5 V maksimum yük 1 kΩHEIDENHAIN kablo ile maksimum kablo uzunluğu 30 m

Elektrik verileri

Dijital girişler	1089179-xx kimlikli cihazlarda: Seviye Gerilim aralığı Akım aralığı Yüksek DC 11 V ... 30 V 2,1 mA ... 6,0 mA Düşük DC 3 V ... 2,2 V 0,43 mA
Dijital çıkışlar	1089179-xx kimlikli cihazlarda: Gerilim aralığı DC 24 V (20,4 V ... 28,8 V) Kanal başına maks. çıkış akımı 150 mA
Röle çıkışları	1089179-xx kimlikli cihazlarda: ■ maks. devre gerilimi AC 30 V/DC 30 V ■ maks. devre akımı 0,5 A ■ maks. devre kapasitesi 15 W ■ maks. sürekli akım 0,5 A
Analog girişler	1089179-xx kimlikli cihazlarda: Gerilim aralığı DC 0 V ... +5 V Direnç $100 \Omega \leq R \leq 50 \text{ k}\Omega$
Analog çıkışlar	1089179-xx kimlikli cihazlarda: Gerilim aralığı DC -10 V ... +10 V Maksimum yük 1 k Ω
5 V gerilim çıkışları	1089179-xx kimlikli cihazlarda: Gerilim toleransı $\pm\%5$, maksimum akım 100 mA
Veri arabirimi	■ 1 USB 2.0 Hi-Speed (Tip A), maksimum akım 500 mA ■ 1 Ethernet 10/100 MBit/1 GBit (RJ45)

Çevre

Çalışma sıcaklığı	0°C ... +45°C
Depolama sıcaklığı	-20°C ... +70°C
Bağıl hava nemi	%10 ... %80 BN, yoğuşmasız
Yükseklik	$\leq 2000 \text{ m}$

Genel

Talimatlar	■ 2014/30/AB sayılı EMU direktifi ■ 2014/35/AB sayılı düşük gerilim direktifi ■ 2011/65/AB RoHS direktifi
Kirlenme derecesi	2
Koruma türü EN 60529	■ Cephe ve yan taraflar: IP65 ■ Arka taraf: IP40

Genel

Kütle	<ul style="list-style-type: none">■ 1,3 kg■ Single-Pos ayak ile: 1,35 kg■ Duo-Pos ayak ile: 1,45 kg■ Multi-Pos ayak ile: 1,95 kg■ Multi-Pos tutucu ile: 1,65 kg
	1089179-xx kimlikli cihazlarda:
	<ul style="list-style-type: none">■ 1,5 kg■ Single-Pos ayak ile: 1,55 kg■ Duo-Pos ayak ile: 1,65 kg■ Multi-Pos ayak ile: 2,15 kg■ Multi-Pos tutucu ile: 1,85 kg

10.3 Cihaz ve bağlantı ölçüleri

Çizimlerdeki tüm ölçüler milimetre olarak gösterilmiştir.

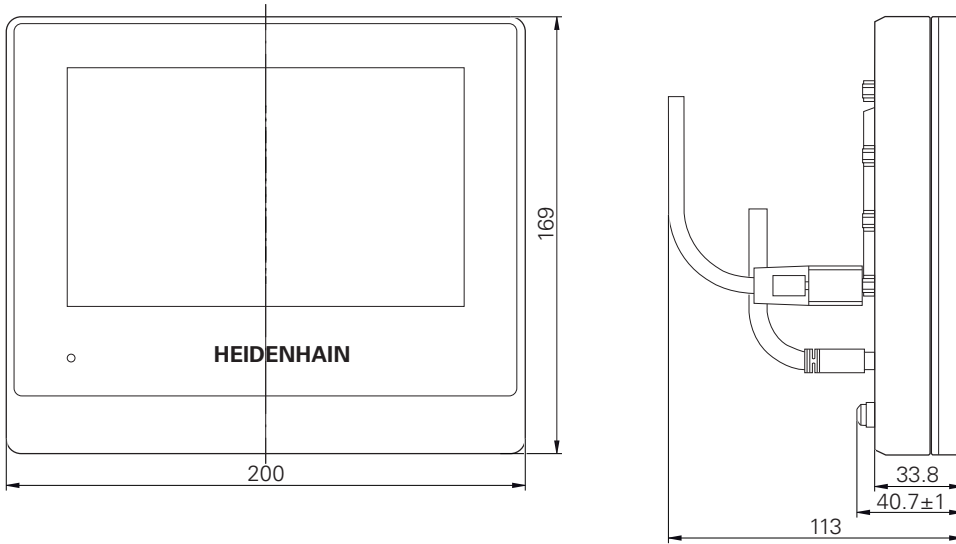

Şekil 32: ID 1089178-xx ile arasındaki ünitelerin muhafaza boyutları

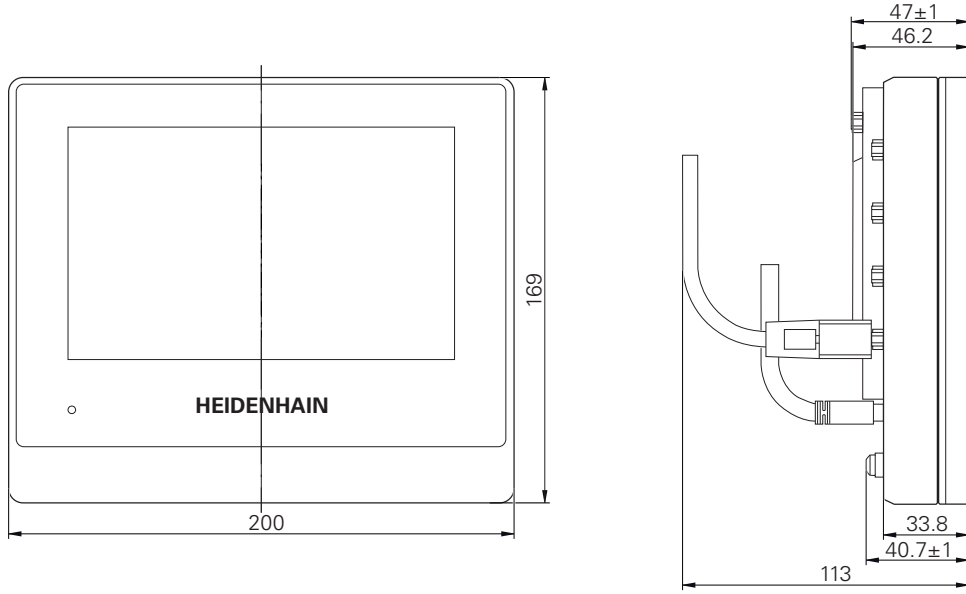

Şekil 33: ID 1089179-xx ile arasındaki ünitelerin muhafaza boyutları

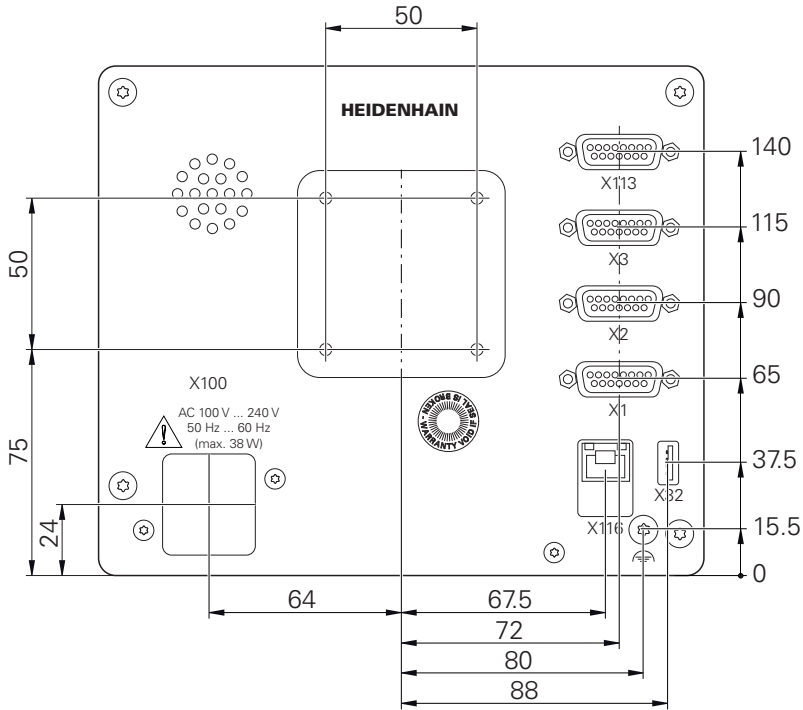

Şekil 34: 1089178-xx ünitelerinin ve arka boyutları

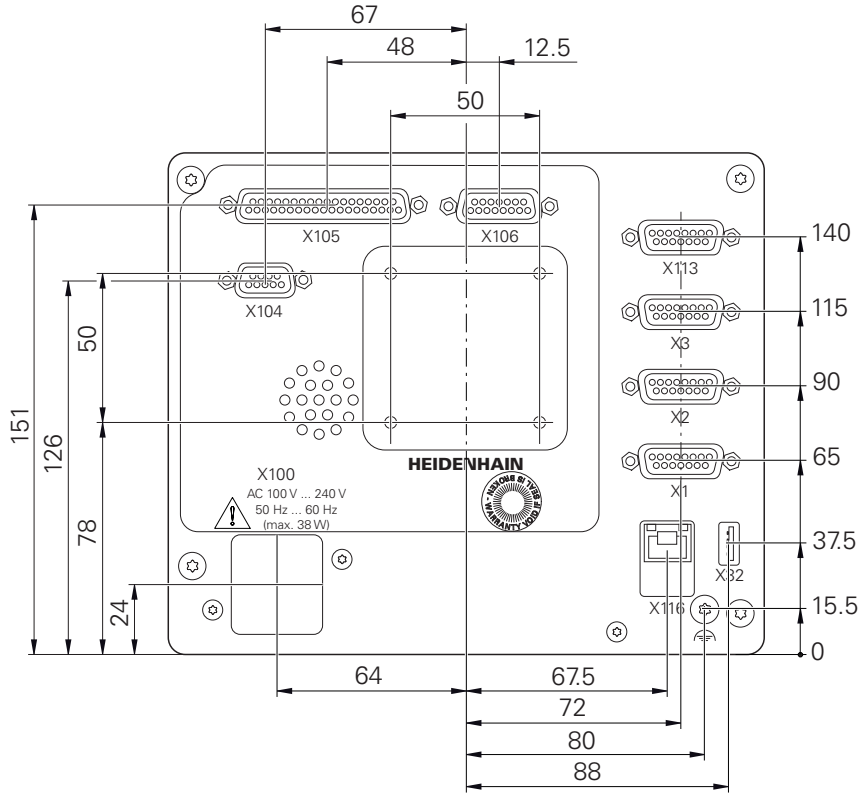

Şekil 35: ID 1089179-xx ile arasındaki ünitelerin arka boyutları

10.3.1 Single-Pos ayağı ile cihaz ölçüleri

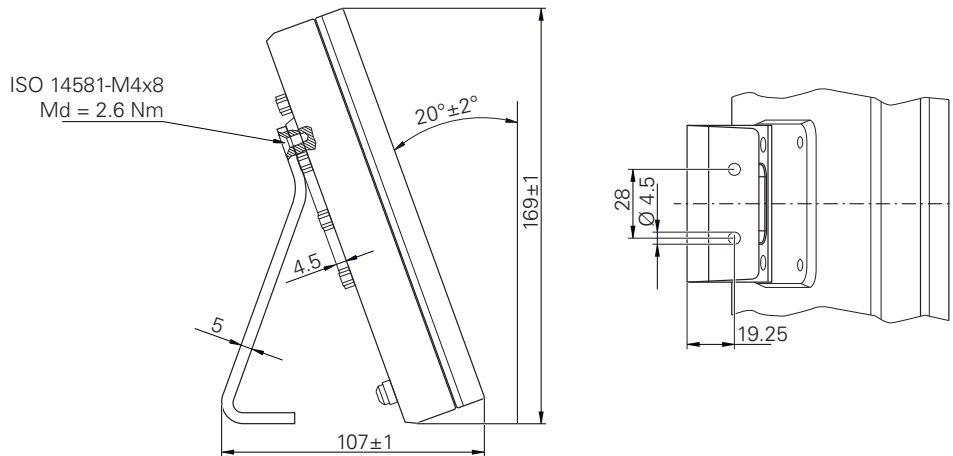

Şekil 36: Single-Pos ayağı ile cihaz ölçüleri

10.3.2 Duo-Pos ayağıyla cihaz ölçüleri

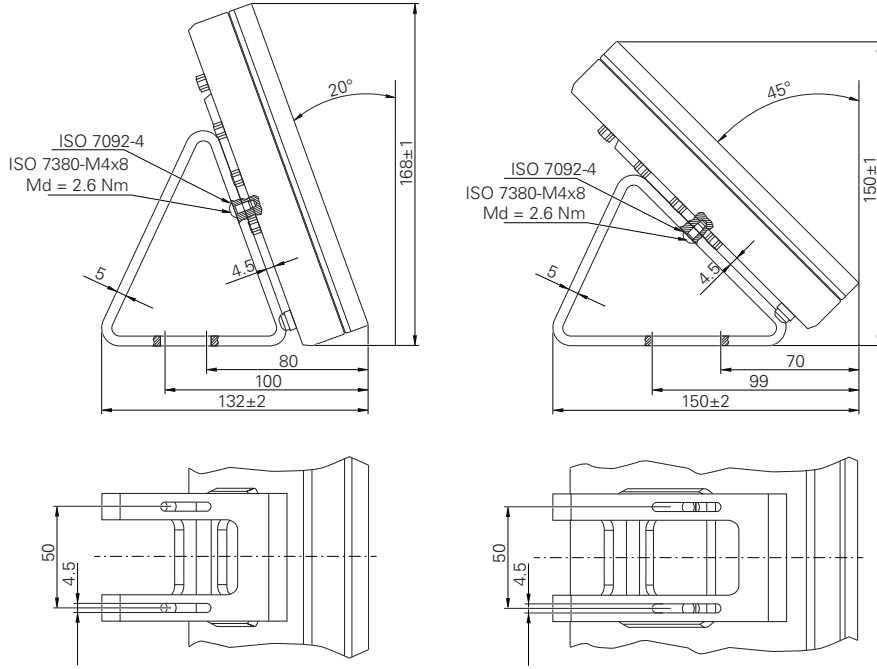

Şekil 37: Duo-Pos ayağıyla cihaz ölçüleri

10.3.3 Multi-Pos ayağıyla cihaz ölçüleri

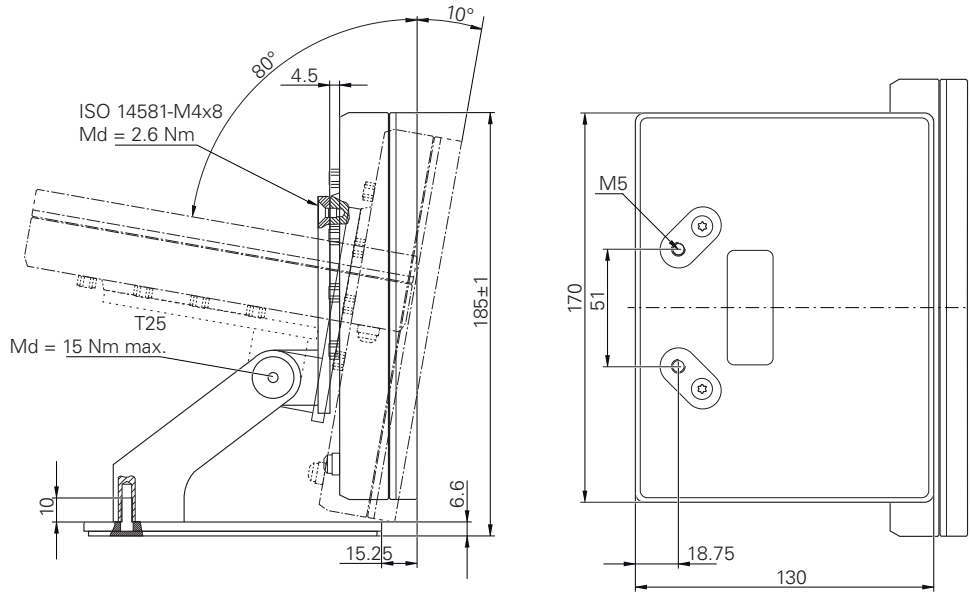

Şekil 38: Multi-Pos ayağıyla cihaz ölçüleri

10.3.4 Multi-Pos tutucuyla cihaz ölçüleri

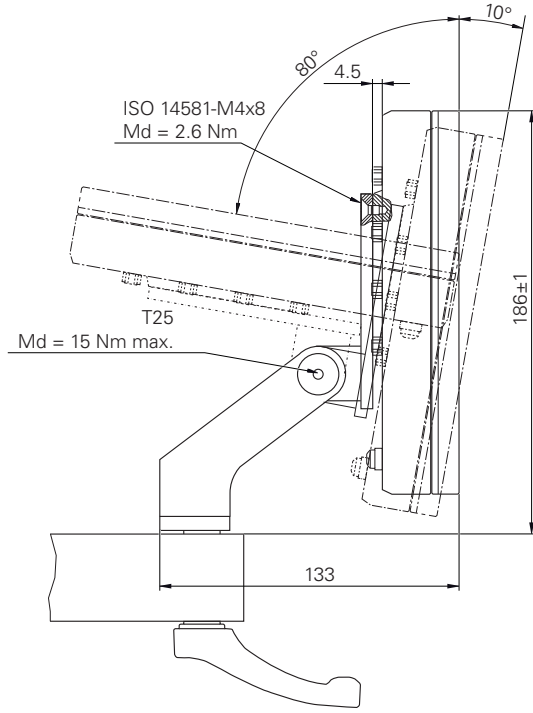

Şekil 39: Multi-Pos tutucuyla cihaz ölçüleri



Operatör bilgileri

Genel bakış

Belgelerin bu bölümü, Operatör kullanıcısının cihazı işleme alabilmesi ve kurabilmesi için önemli noktalar içerir.

Dokümantasyonun bu bölümü, her bir işletim türüyle ilgili içerikleri içerir:

- "Elle işletim", Sayfa 205
- "MDI işletimi", Sayfa 213
- "Program akışı (yazılım seçeneği)", Sayfa 225
- "Programlama (yazılım seçeneği)", Sayfa 234

Ayrıca, bir uygulama örneği ile servis ve bakıma ilişkin içerik ve sorun çözmeye ilişkin içerik bulacaksınız:

- "Uygulamaörneği", Sayfa 244
- "Servis ve bakım", Sayfa 178
- "Yapılması gerekenler...", Sayfa 257

İçindekiler

1	Elle işletim.....	205
1.1	Genel bakış.....	206
1.2	Mil devir sayısı için üst sınırı tanımlama.....	207
1.3	Referans işareti aramasının gerçekleştirilmesi.....	208
1.4	Referans noktalarını tanımlama.....	209
1.4.1	Referans noktalarının kazınması.....	209
1.4.2	Pozisyonun referans noktası olarak belirlenmesi.....	210
1.5	Aletleri oluşturma.....	211
1.6	Aletleri ölçme.....	212
1.7	Alet seçme.....	212
2	MDI işletimi.....	213
2.1	Genel bakış.....	214
2.2	Mil devir sayısı için üst sınırı tanımlama.....	216
2.3	Tümce tipleri.....	216
2.3.1	Dişli kesme (basit) tümcesi.....	218
2.3.2	Dişli kesme tümcesi (gelişmiş).....	219
2.4	Tümceilerin uygulanması.....	220
2.5	Simülasyon penceresinin kullanılması.....	221
2.5.1	Kontur görünümü olarak gösterim.....	222
2.6	Konulandırma yardımı ile çalışma.....	223
2.7	Ölçü faktörü uygulama.....	223
3	Program akışı (yazılım seçeneği).....	225
3.1	Genel bakış.....	226
3.2	Programın kullanılması.....	228
3.2.1	Programın işlenmesi.....	229
3.2.2	Program tümceilerinin kumanda edilmesi.....	229
3.2.3	İşlemenin iptal edilmesi.....	229
3.2.4	Simülasyon penceresinin kullanılması.....	230
3.2.5	Ölçü faktörü uygulama.....	232
3.2.6	Mil devir sayısının ayarlanması.....	233
3.3	Programların yönetilmesi.....	233
3.3.1	Programın açılması.....	233
3.3.2	Programın kapatılması.....	233
4	Programlama (yazılım seçeneği).....	234
4.1	Genel bakış.....	235
4.2	Tümce tipleri.....	236
4.2.1	Konulandırmalar.....	237
4.2.2	Koordinat sistemleri.....	237
4.2.3	Makine fonksiyonları.....	238
4.3	Programın oluşturulması.....	238
4.3.1	Programlama desteği.....	239
4.3.2	Program başlığının oluşturulması.....	239
4.3.3	Tümceilerin eklenmesi.....	239
4.3.4	Tümceilerin silinmesi.....	239

4.3.5	Programın kaydedilmesi.....	240
4.4	Simülasyon penceresini kullanma.....	240
4.4.1	Kontur görünümü olarak gösterim.....	241
4.4.2	Simülasyon penceresinin etkinleştirilmesi.....	241
4.4.3	Programın simülasyon penceresinde kontrol edilmesi.....	242
4.5	Programların yönetilmesi.....	242
4.5.1	Programın açılması.....	242
4.5.2	Programın kapatılması.....	242
4.5.3	Programın kaydedilmesi.....	242
4.5.4	Programın yeni bir adla kaydedilmesi.....	242
4.5.5	Programın otomatik olarak kaydedilmesi.....	243
4.5.6	Programın silinmesi.....	243
4.6	Program tümcelerinin düzenlenmesi.....	243

5 Uygulamaörneği..... 244

5.1	Genel bakış.....	245
5.2	Uygulama örneği için oturum açma.....	245
5.3	Koşullar.....	246
5.4	Torna tezgahının ayarlanması.....	249
5.4.1	Başlangıç aletini ölçme.....	250
5.4.2	Aletlerin ölçülmesi.....	251
5.4.3	Referans noktasını belirleme.....	252
5.5	Dış konturu kumlama.....	253
5.6	Oyuklar döndürme.....	254
5.7	Dış konturu perdahlama.....	255

6 Yapılması gerekenler..... 257

6.1	Genel bakış.....	258
6.2	Günlük dosyalarının dışa aktarılması.....	258
6.3	Sistem arızası veya elektrik kesintisi.....	258
6.3.1	Aygıt yazılımının geri yüklenmesi.....	259
6.3.2	Konfigürasyonu geri yükleyin.....	259
6.4	Arızalar.....	259
6.4.1	Arızaların giderilmesi.....	259

1

Elle işletim

1.1 Genel bakış

Bu bölümde Elle işletim türünün özellikleri ve bu işletim türünü kullanarak malzemeyi nasıl kolayca işleyebileceğiniz açıklanmaktadır.

i Aşağıda açıklanan işlemleri uygulayabilmeniz için öncelikle "Genel kullanım" bölümünü okumuş ve anlamış olmanız gerekir.
Diğer bilgiler: "Genel kullanım", Sayfa 18

Kısa tanım

Ölçüm cihazlarının ölçekleri üzerindeki referans işaretlerinin aşılması mutlak konumun belirlenmesine olanak sağlar. Elle işletimde, referans işaretleri aramasından sonra malzemede çizime uygun işlemin gerçekleştirilmesi için temel teşkil edecek referans noktalarını belirlersiniz.

i Cihazın MDI işletimi modunda kullanılabilmesi için elle işletimde referans noktalarının belirlenmesi şarttır.

i EnDat arayüzlü ölçüm cihazlarında eksenler otomatik olarak referanslandırıldığı için referans işareti arama yoktur.

Elle işletim adımlarının kolayca uygulanması için pozisyon ölçümü ve alet seçimi açıklanır.

Çağrı



- ▶ Ana menüde **Elle işletim** üzerine dokunun
- Elle işletim için kullanıcı arayüzü gösterilir.

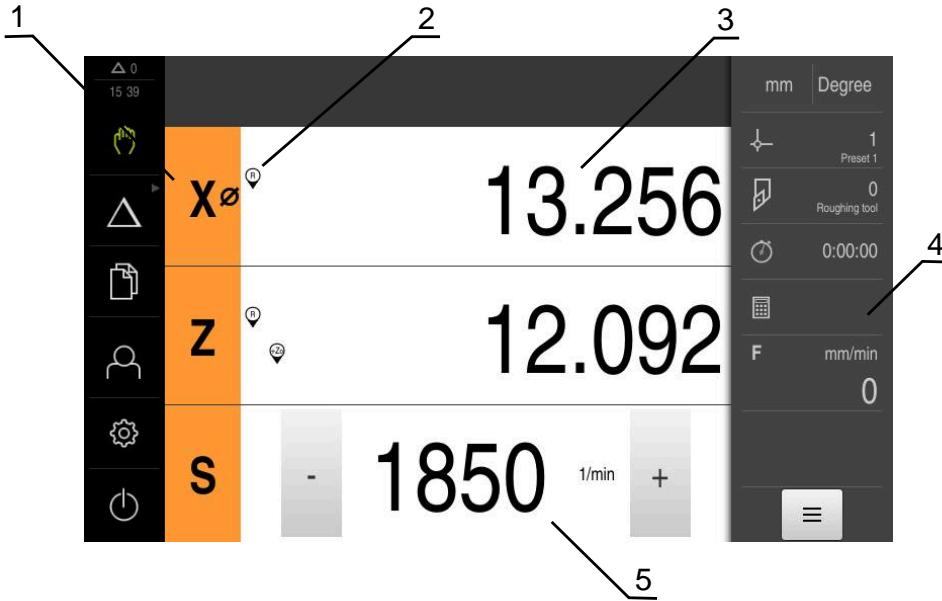

Şekil 40: **Elle işletim** menüsü

- 1 Eksen tuşu
- 2 Referans
- 3 Pozisyon göstergesi
- 4 Durum çubuğu
- 5 Mil devir sayısı (takım tezgahı)

1.2 Mil devir sayısı için üst sınırı tanımlama

Cihaz **S mil eksen** ile yapılandırıldıysa olası bir düzenleme işleminden önce mil devir sayısına ilişkin bir üst sınır belirlemeniz gerekir.

Bunun için cihaz her açıldığında **Mil dev. sayısı için üst sınır** diyalogu gösterilir.

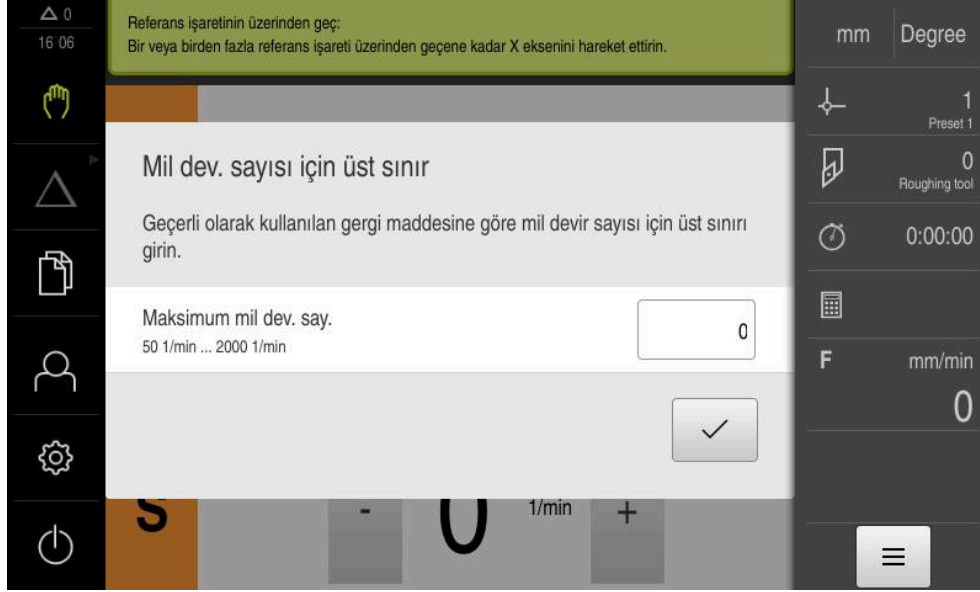

Şekil 41: Mil dev. sayısı için üst sınır diyalogu

- ▶ **Maksimum mil dev. say.** giriş alanına dokununuz
- ▶ Güncel olarak kullanılan gergi maddesiyle bağlantılı olarak mil devir sayısı üst sınırını giriniz
- ▶ Girişi **RET** ile onaylayınız
- ▶ **Onayla** ögesine dokununuz
- ▶ Üst sınır cihaz tarafından devralınır.
- ▶ **Mil dev. sayısı için üst sınır** diyalogu kapatılır.



1.3 Referans işareti aramasının gerçekleştirilmesi

Referans işaretlerinin yardımıyla cihaz, ölçüm cihazındaki eksen pozisyonlarını makine ile eşleştirebilir.

Tanımlı bir koordinat sistemi tarafından ölçüm cihazı için referans işaretleri sunulmuyorsa ölçüm başlamadan önce bir referans işareti araması yapmalısınız.



Cihaz **S mil akseniyle** yapılandırıldıysa olası bir düzenleme işleminden önce mil devir sayısına ilişkin bir üst sınır belirlemeniz gerekir.

Diğer bilgiler: "Mil devir sayısı için üst sınırı tanımlama", Sayfa 207



Referans işareti arama işlemi cihazın başlatılmasından sonra devreye alınmışsa referans işareti arama işlemi başarıyla tamamlanana kadar cihazın tüm fonksiyonları bloke edilir.

Diğer bilgiler: "Referans işaretleri (Ölçme cihazı)", Sayfa 99



EnDat arayüzlü ölçüm cihazlarında eksenler otomatik olarak referanslandırıldığı için referans işareti arama yoktur.

Cihazda referans işareti araması devreye alınmışsa bir asistan, eksenlerin referans işaretlerinin aşılmasını talep eder.

- ▶ Oturum açma işleminden sonra asistandaki talimatları izleyin
- > Başarılı referans işareti aramasından sonra referans sembolü artık yanıp sönmez

Diğer bilgiler: "Pozisyon göstergesi kumanda elemanları", Sayfa 40

Diğer bilgiler: "Referans işareti aramanın açılması", Sayfa 117

Referans işareti aramasının manuel olarak başlatılması

Başlatma işleminden sonra referans işareti araması gerçekleştirilmezse referans işareti aramasını sonradan manuel olarak başlatabilirsiniz.



- ▶ Ana menüde **Elle işletim** ögesine dokununuz
- > Elle işletim için kullanıcı arayüzü gösterilir.



- ▶ Durum çubuğunda **Ek fonksiyonlar** ögesine dokununuz



- ▶ **Referans işaretleri** ögesine dokununuz
- > Mevcut referans işaretleri silinir.
- > Referans sembolü yanıp söner.
- ▶ Asistandaki talimatları izleyin
- > Başarılı referans işareti aramasından sonra referans sembolü artık yanıp sönmez.

1.4 Referans noktalarını tanımlama

Elle işletimde bir malzemeye ilişkin referans noktalarını aşağıdaki yöntemler ile tanımlayabilirsiniz:

- Malzemenin bir alet ile taranması ("kazınması"). Bu sırada alet pozisyonunu referans noktası olarak tanımlamanız gerekir.
- Pozisyona hareket edin ve referans noktası olarak ayarlayın ya da pozisyon değerinin üzerine yazın

i Referans noktası tablosundaki ayarlar kurulumu yapan kişi tarafından (**Setup**) önceden gerçekleştirilmiş olabilir.
Diğer bilgiler: "Referans noktası tablosunun oluşturulması", Sayfa 148

i Bir alet ile tarama ("kazıma") sırasında cihaz, alet tablosunda kaydedilen parametreleri kullanır.
Diğer bilgiler: "Alet tablosunun oluşturulması", Sayfa 145

Ön koşul:

- Takım tezgahına bir malzemenin gerilerek sabitlenmiş olması
- Eksenler referanslandı

1.4.1 Referans noktalarının kazınması



- ▶ Ana menüde **Elle işletim** üzerine dokunun
- > Elle işletim için kullanıcı arayüzü gösterilir.
- ▶ Durum çubuğunda **Ek fonksiyonlar** öğesine dokunun



- ▶ Diyalogda **Referans noktaları** öğesine dokunun
- > **Referans noktası verilerini ayarlama** diyalogu açılır.
- ▶ Alet ile istediğiniz pozisyona hareket edin
- ▶ **Pozisyonu kaydet** öğesine dokunun
- > Aletin güncel pozisyonu kaydedilir.
- ▶ Aleti güvenli bir pozisyona hareket ettirin
- ▶ Giriş alanlarına istediğiniz pozisyon verilerini girin



- ▶ Asistanda **Onayla** öğesine dokunun
- > Referans noktasını seçme diyalogu açılır.
- ▶ **Seçilen referans noktası** giriş alanında istediğiniz referans noktasını seçin:
 - ▶ Mevcut bir referans noktasının üzerine yazmak için referans noktası tablosundan bir giriş seçin
 - ▶ Yeni bir referans noktası oluşturmak için referans noktası tablosunda henüz mevcut olmayan bir numara girin ve **RET** ile onaylayın



- ▶ Asistanda **Onayla** öğesine dokunun
- > Taranan koordinatlar referans noktası olarak devralınır.

1.4.2 Pozisyonun referans noktası olarak belirlenmesi

İşlemeyi kolayca yürütmek için güncel konumu referans noktası olarak kullanabilir ve basit konum hesaplamaları yapabilirsiniz.

Ön koşul:

- Takım tezgahına bir malzemenin gerilerek sabitlenmiş olması
- Eksenler referanslandı



Referans işaretlerinin bulunduğu bir sistemde, referans noktalarının sıfırlanması ve oluşturulması sadece önceden referanslama ile mümkündür.

Cihaz yeniden başlatıldıktan sonra referanslama olmasaydı bu referans noktaları anlaşılabilir olmazdı. Ayrıca referans noktası tablosu referanslanmadığında geçerliliğini kaybeder çünkü kaydedilen noktalar doğru bir şekilde hareket ettirilemez.

Diğer bilgiler: "Referans işareti aramasının gerçekleştirilmesi", Sayfa 208



X eksen etiketi üzerinden doğrudan giriş güncel referans noktasını kaydırır. Böylece mil merkezindeki orta nokta kaydırılır.

X eksen etiketi üzerinden doğrudan girişi engelleyebilir veya onaylayabilirsiniz.

Diğer bilgiler: "Çap eksen", Sayfa 115

Güncel konumun referans noktası olarak belirlenmesi



- ▶ İsteddiğiniz konuma hareket edin
- ▶ **Eksen tuşunu** basılı tutun
- Referans tablosundaki güncel referans noktasının yerine güncel konum yazılır.
- Aktif referans noktası yeni değer olarak devralınır.
- ▶ İsteddiğiniz işlemi gerçekleştirin

Güncel konuma ait konum değerlerinin tanımlanması



- ▶ İsteddiğiniz konuma hareket edin
- ▶ Çalışma alanında **eksen tuşu** veya pozisyon değerine dokunun
- ▶ İsteddiğiniz konum değerini girin
- ▶ Girişi **RET** ile onaylayın
- Konum değeri, güncel konum değeri olarak devralınır.
- Girilen konum değeri güncel konum ile bağlanır ve referans noktası tablosunda güncel referans noktasının üzerine yazılır.
- Aktif referans noktası yeni değer olarak devralınır.
- ▶ İsteddiğiniz işlemi gerçekleştirin

1.5 Aletleri oluşturma

Elle işletimde kullanılan aletleri alet tablosunda oluşturabilirsiniz.



Alet tablosundaki ayarlar, kurulumu gerçekleştiren kişi tarafından (**Setup**) önceden yapılmış olabilir.

Diğer bilgiler: "Alet tablosunun oluşturulması", Sayfa 145

- Takım tezgahına bir malzemenin gerilerek sabitlenmiş olması
- Eksenler referanslandı



- ▶ Durum çubuğunda **Aletler** ögesine dokunun
- > **Aletler** diyalogu görüntülenir.



- ▶ **Tabloyu açın** ögesine dokunun
- > **Alet tablosu** diyalogu görüntülenir.



- ▶ **Ekle** ögesine dokunun
- ▶ **Alet tipi** giriş alanına bir ad girin
- ▶ Girişi **RET** ile onaylayın
- ▶ Giriş alanlarına art arda dokunun ve ilgili değerleri girin
- ▶ Gerekirse seçim menüsünden ölçüm birimini değiştirin
- > Girilen değerler dönüştürülür.
- ▶ Girişi **RET** ile onaylayın
- > Tanımlanan alet, alet tablosuna eklenir.



- ▶ Bir alet kaydını yanlışlıkla değiştirilmeye veya silmeye karşı kilitlemek için alet girişinin arkasındaki **Kilitle** ögesine dokunun



- > Sembol değişir ve giriş korunur.



- ▶ **Kapat** ögesine dokunun
- > **Alet tablosu** diyalogu kapatılır.

1.6 Aletleri ölçme

X ve Z alet koordinatlarını tespit etmek için ve alet tablosuna girmek için aleti **Alet verilerini ayarlama** fonksiyonuyla torna tezgahında ölçebilirsiniz.



- ▶ Ana menüde **Elle işletim** üzerine dokunun
- > Elle işletim için kullanıcı arayüzü gösterilir.
- ▶ Durum çubuğunda **Ek fonksiyonlar** ögesine dokunun



- ▶ Diyalogda **Takım verileri** ögesine dokunun
- > **Alet verilerini ayarlama** diyalogu açılır.
- ▶ Aletle istediğiniz pozisyona hareket edin



- ▶ **Pozisyonu kaydet** ögesine dokunun
- > Aletin güncel pozisyonu kaydedilir.
- ▶ Aleti güvenli bir pozisyona hareket ettirin
- ▶ Giriş alanlarına istediğiniz pozisyon verilerini girin



- ▶ Asistanda **Onayla** ögesine dokunun
- > **Alet seçin** diyalogu açılır.
- ▶ **Seçilen alet** giriş alanında istediğiniz aleti seçin:
 - ▶ Mevcut bir aletin üzerine yazmak için alet tablosundan bir giriş seçin
 - ▶ Yeni bir alet oluşturmak için alet tablosunda henüz atanmamış bir numara girin ve **RET** ile onaylayın



- ▶ Asistanda **Onayla** ögesine dokunun
- > Taranan koordinatlar alete devralınır.

1.7 Alet seçme

Durum çubuğunda güncel olarak seçilen alet görüntülenir. Buradan istediğiniz aleti seçebileceğiniz alet tablosuna da erişim sağlayabilirsiniz. İlgili alet parametreleri cihaz tarafından otomatik olarak devralınır.



Alet tablosundaki ayarlar, kurulumu gerçekleştiren kişi tarafından (**Setup**) önceden yapılmış olabilir.

Diğer bilgiler: "Alet tablosunun oluşturulması", Sayfa 145



- ▶ Durum çubuğunda **Aletler** ögesine dokunun
- > **Aletler** diyalogu görüntülenir.
- ▶ İsteddiğiniz alete dokunun



- ▶ **Onayla** ögesine dokunun
- > İlgili alet parametreleri cihaz tarafından otomatik olarak devralınır.
- > Seçilen alet, durum çubuğunda görüntülenir.
- ▶ İsteddiğiniz aleti takım tezgahına monte edin

2

MDI işletimi

2.1 Genel bakış

Bu bölümde, MDI işletimi (Manuel Veri Girişi) işletim türü ve bu işletim türünde işleme adımlarını tekil bloklar halinde nasıl yürüteceğiniz açıklanmaktadır.



Aşağıda açıklanan işlemleri uygulayabilmeniz için öncelikle "Genel kullanım" bölümünü okumuş ve anlamış olmanız gerekir.

Diğer bilgiler: "Genel kullanım", Sayfa 18

Kısa tanım

MDI işletimi her seferinde sadece tek bir işleme tümcesini yürütmenize olanak verir. Girilecek değerleri, kesin boyutların yer aldığı üretime yönelik çizimden doğrudan giriş alanlarına devralabilirsiniz.



Cihazın MDI işletiminde kullanılabilmesi için elle işletimde referans noktalarının belirlenmesi şarttır.

Diğer bilgiler: "Referans noktalarını tanımlama", Sayfa 209

MDI işletiminin fonksiyonları verimli bir ısmarlama üretimin yapılmasına olanak sağlar. Küçük seriler için işletim adımlarını programlama işletim türünde programlayabilir ve bu işletim adımlarını daha sonra program akışı işletim türünde yeniden kullanabilirsiniz.

Diğer bilgiler: "Programlama (yazılım seçeneği)", Sayfa 234

Diğer bilgiler: "Program akışı (yazılım seçeneği)", Sayfa 225

Çağrı



- ▶ Ana menüde **MDI işletimi** öğesine dokunun



Kumanda elemanı bir gruba ait olabilir (yapılandırmaya bağlı).

Diğer bilgiler: "Gruplanmış kumanda elemanlarını seçme", Sayfa 29



- ▶ Durum çubuğunda **Oluştur** öğesine dokunun
- ▶ MDI işletiminin kullanıcı arayüzü görüntülenir.



Şekil 42: **MDI işletimi** menüsü

- 1 Görünüm çubuğu
- 2 Takım parametresi
- 3 MDI tümcesi
- 4 Durum çubuğu
- 5 Takım aletleri

2.2 Mil devir sayısı için üst sınırı tanımlama

Cihaz **S mil eksen** ile yapılandırıldıysa olası bir düzenleme işleminden önce mil devir sayısına ilişkin bir üst sınır belirlemeniz gerekir.

Bunun için cihaz her açıldığında **Mil dev. sayısı için üst sınır** diyalogu gösterilir.

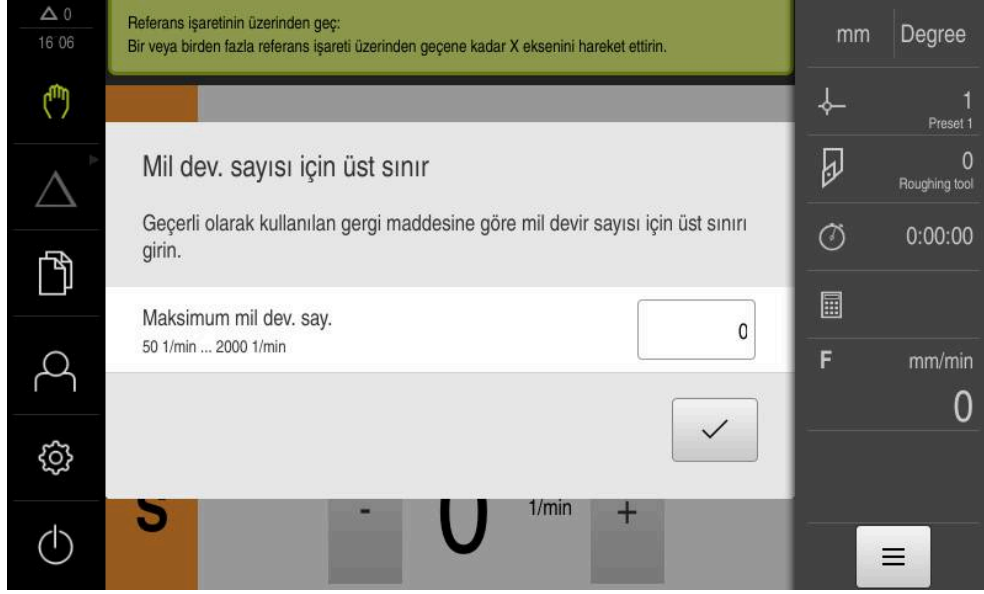

Şekil 43: Mil dev. sayısı için üst sınır diyalogu

- ▶ **Maksimum mil dev. say.** giriş alanına dokununuz
- ▶ Güncel olarak kullanılan gergi maddesiyle bağlantılı olarak mil devir sayısı üst sınırını giriniz
- ▶ Girişi **RET** ile onaylayınız
- ▶ **Onayla** ögesine dokununuz
- ▶ Üst sınır cihaz tarafından devralınır.
- ▶ **Mil dev. sayısı için üst sınır** diyalogu kapatılır.



2.3 Tümce tipleri

MDI işletimindeki düzenlemeler için aşağıdaki tümce tiplerini kullanabilirsiniz:

- Konumlandırma fonksiyonları
- İşleme döngüsü

Konumlandırma fonksiyonları

Konumlandırma için konum değerlerini manuel olarak tanımlayabilirsiniz. Bağlı takım tezgahının yapılandırmasına göre bu konumlara otomatik olarak hareket edilmesini sağlayabilir veya hareketleri kendiniz gerçekleştirebilirsiniz.

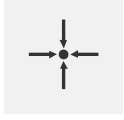

Gerçek pozisyon

Farklı tümce tiplerinin giriş alanlarına güncel eksen pozisyonunu veya güncel mil devir sayısını devralır

Aşağıdaki parametreler mevcuttur:

Parametre	Açıklama
I	Artan pozisyon değeri, güncel pozisyonu referans alır

İşleme döngüsü

Torna tezgahı dişli kesme için yapılandırılmışsa iki işleme döngüsü mevcuttur. Dişli kesme (basit) derinlik sevki olmadan kolay bir diş kesimi sağlar. Dişli kesmede (gelişmiş) derinlik sevkine sahip gelişmiş bir dişli döngüsü tanımlanabilir.

i Bir işleme desenini tanımlayabilmeniz için öncelikle

- alet tablosunda uygun bir alet tanımlamanız
- ve durum çubuğundan aleti seçmeniz gerekir

Diğer bilgiler: "Alet tablosunun oluşturulması", Sayfa 145

2.3.1 Dişli kesme (basit) tümcesesi

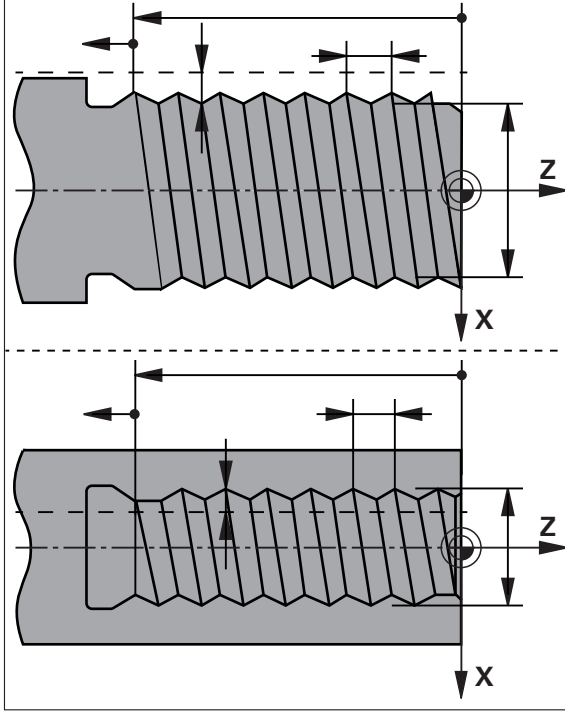



Şekil 44: Dişli kesme (basit) tümcesinin şematik gösterimi

Parametre	Açıklama
Dişli konumu 	Dişlinin pozisyonu <ul style="list-style-type: none"> ■ Dış dişli ■ İçten dişli
Dönüş yönü 	Rotasyon ekseninin dönme yönü <ul style="list-style-type: none"> ■ sağ ■ sol
Güvenlik mesafesi	Dişli derinliğine göre artan, radyal ölçü
Diş derinliği (çap)	Dişlinin derinliği, çap ölçüsü
Hatve 	Vida dişinin eğimi <ul style="list-style-type: none"> ■ mm cinsinden ■ inç başına geçiş cinsinden
Kontur başlangıcı Z	Z'de dişli başlangıcı
Kontur sonu Z	Z'de dişli sonu
Taşma	Eksenleri durdurmak için dişli sonundaki mesafe
Başlangıç açısı	Rotasyon eksenindeki giriş açısı
Döndürme hızı	U/dk olarak rotasyon hızı
X beslemesi	Dişli derinliğine sevk için besleme

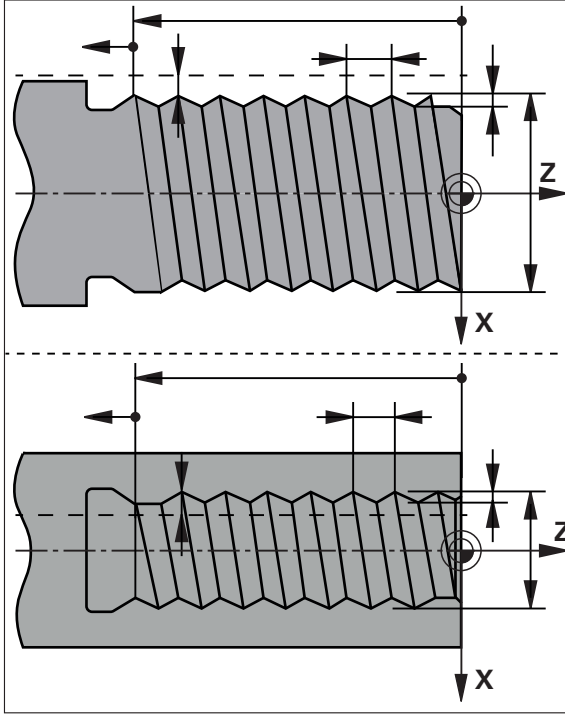
2.3.2 Dişli kesme tümcesi (gelişmiş)



Şekil 45: Dişli kesme (gelişmiş) tümcesinin şematik gösterimi

Parametre	Açıklama
Dişli konumu 	Dişlinin pozisyonu <ul style="list-style-type: none"> ■ Dış dişli ■ İçten dişli
Dönüş yönü 	Rotasyon ekseninin dönme yönü <ul style="list-style-type: none"> ■ sağ ■ sol
Güvenlik boşluğu X	Dişli çapına göre artan, radyal ölçü
Dişli çapı	Dişlinin nominal çapı (çap ölçüsü)
Dişli derinliği	Dişli çapına göre artan, radyal ölçü
Perdahlama ölçüsü	Derinlik sevki için ölçü, radyal ölçü
Hatve 	Vida dişinin eğimi <ul style="list-style-type: none"> ■ mm cinsinden ■ inç başına geçiş cinsinden
Kontur başlangıcı Z	Z'de dişli başlangıcı
Kontur sonu Z	Z'de dişli sonu
Taşma	Eksenleri durdurmak için dişli sonundaki mesafe
Başlangıç açısı	Rotasyon eksenindeki giriş açısı
Döndürme hızı	U/dk olarak rotasyon hızı

Parametre	Açıklama
X beslemesi	Dişli derinliğine sevk için besleme
Boş kesimler	Sondaki boş kesimlerin ölçüsü (0-10)

2.4 Tümcelerın uygulanması

Bir konumlandırma fonksiyonu seçebilir ve bu tümceyi uygulayabilirsiniz.



Onay sinyalleri eksikse devam etmekte olan program durur ve makinenin tahrikleri durdurulur.

Daha fazla bilgi: Makinenin üreticisine ait dokümantasyon

Tümcelerın uygulanması



- ▶ Durum çubuğunda **Oluştur** öğesine dokunun
- > Yeni bir tümce görüntülenir veya
- > En son programlanan MDI tümcesi parametreler ile birlikte yüklenir.



- ▶ **Tümce tipi** açılır listesinde istediğiniz tümce tipini seçin
- ▶ Tümce tipine bağlı olarak ilgili parametreleri tanımlayın
- ▶ Güncel eksen pozisyonunu devralmak için ilgili giriş alanlarında **Gerçek pozisyonu devral** öğesine dokunun
- ▶ Her girişi **RET** ile onaylayın



- ▶ Tümceyi düzenlemek için **END** öğesine dokunun
- > Konumlandırma yardımı görüntülenir.
- > Simülasyon penceresi etkinse güncel tümce görselleştirilir.
- > Tümceye bağlı olarak bir kullanıcı müdahalesi gerekli olabilir, buna ilişkin talimat asistan tarafından görüntülenir.



- ▶ Asistandaki talimatları izleyin
- ▶ Ö. işleme desenleri gibi çok kademeli tümcelerde asistan içinde **Sonraki** ile bir sonraki talimata atlayın

i Bir hata meydana geldikten ve giderildikten sonra **NC BAŞLAT** tuşu yardımıyla MDI tümcesini yeniden başlatın.

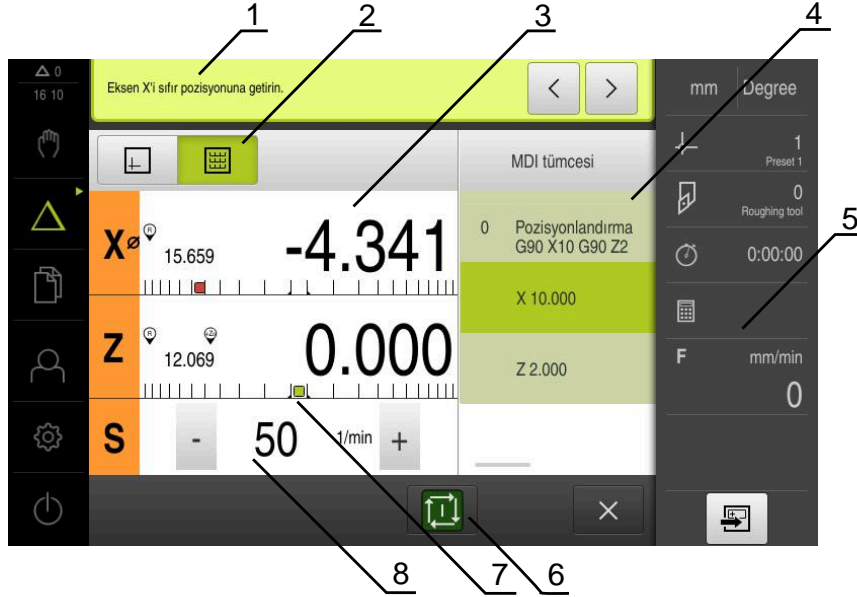



Şekil 46: MDI işletim türünde tümce örneği

- 1 Asistan
- 2 Görünüm çubuğu
- 3 Kalan yol göstergesi
- 4 MDI tümcesi
- 5 Durum çubuğu
- 6 NC BAŞLAT düğmesi
- 7 Konumlandırma yardımı
- 8 Mil devir sayısı (takım tezgahı)

2.5 Simülasyon penceresinin kullanılması

İsteğe bağlı simülasyon penceresinde, seçilen bir tümcenin görselini görebilirsiniz. Görünüm çubuğunda aşağıdaki seçenekler mevcuttur:

Kumanda elemanı	Fonksiyon
	Grafik Simülasyonun ve tümcelerin gösterimi
	Konum Parametrelerin (gerekirse uygulama sırasındaki pozisyon değerlerinin) ve tümcelerin gösterimi

2.5.1 Kontur görünümü olarak gösterim

Simülasyon penceresinde bir kontur görünümü gösterilir. Kontur görünümü, aletin hassas şekilde konumlandırılabilmesine veya çalışma düzleminde kontur takibine yardımcı olur.

Kontur görünümünde aşağıdaki renkler (standart değerler) kullanılır:

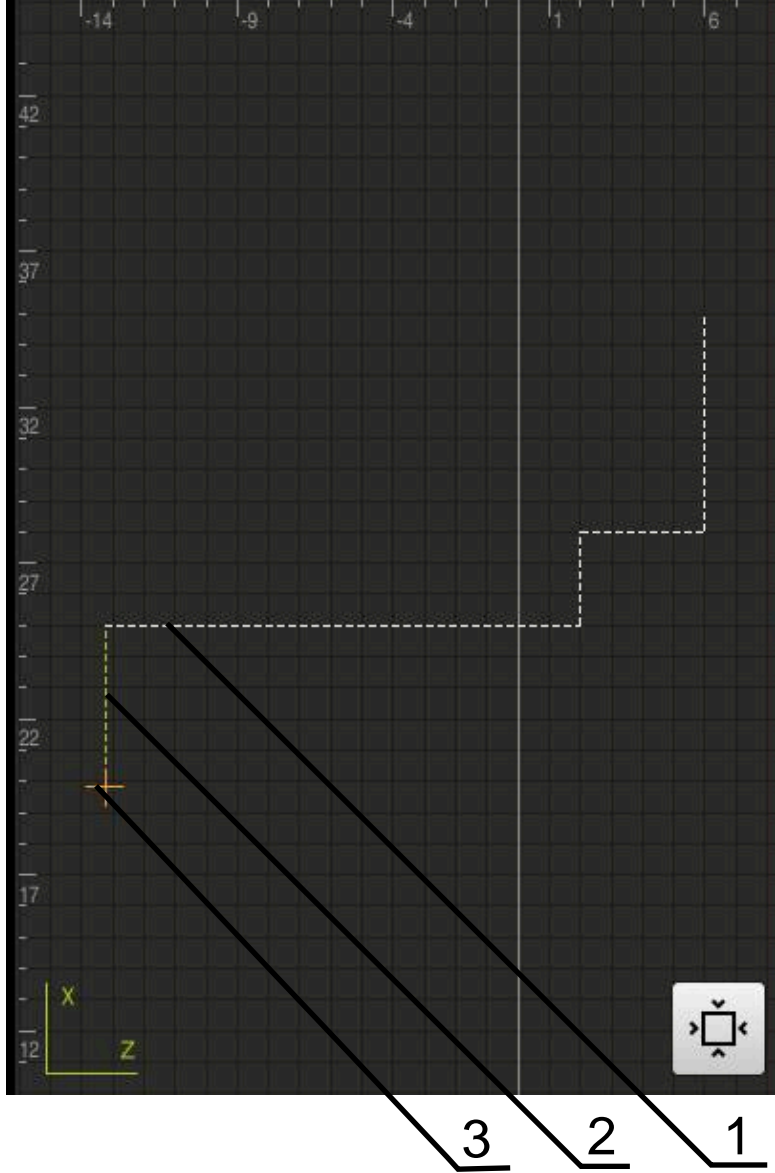

Şekil 47: Kontur görünümlü simülasyon penceresi

- 1 İşleme deseni (beyaz)
- 2 Güncel tümce veya işleme pozisyonu (yeşil)
- 3 Alet konturu, alet pozisyonu ve alet izi (turuncu)

Simülasyon penceresinin etkinleştirilmesi



- ▶ **Grafik** öğesine dokunun
- ▶ Simülasyon penceresi ve güncel olarak işaretli tümce görüntülenir.

2.6 Konumlandırma yardımı ile çalışma

Bir sonraki nominal pozisyona konumlandırma sırasında cihaz size grafiksel bir konumlandırma yardımı görüntüleyerek destek sağlar ("sıfıra hareket etme"). Cihaz eksenlerin altında bir ölçek görüntüleyerek bunu sıfıra hareket ettirmenizi sağlar. Grafiksel konumlandırma yardımı olarak, alettaki hedef pozisyonunu simgeleyen bir kare işaret kullanılır.

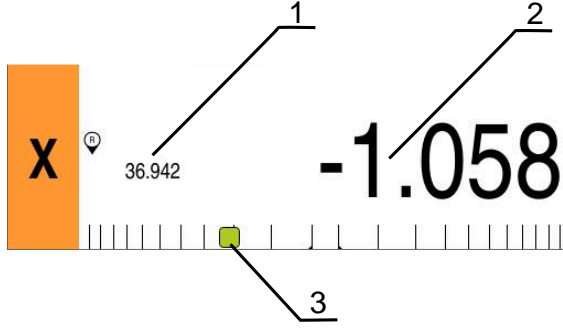

Şekil 48: Grafiksel konumlandırma yardımı bulunan Pozisyonla kalan mesafe görünümü

- 1 Gerçek değer
- 2 Kalan yol
- 3 Konumlandırma yardımı

Alet ortası, nominal pozisyonun ± 5 mm'lik alanındayken, konumlandırma yardımı ölçek boyunca hareket eder. Ayrıca aşağıdaki gibi bir renk değişikliği gerçekleşir:

Konumlandırma yardımı gösterimi	Anlamı
Kırmızı	Alet ortası, nominal pozisyondan uzağa hareket eder
Yeşil	Alet ortası, nominal pozisyon yönünde hareket eder

2.7 Ölçü faktörü uygulama

Bir veya daha çok eksen için bir ölçü faktörü etkinleştirilmişse bir bloğun uygulanması sırasında bu ölçü faktörü kaydedilen nominal pozisyonla çarpılır. Böylece bir bloğu yansıtabilir veya ölçeklendirebilirsiniz.

Bir ölçü faktörünü hızlı erişim menüsünde etkinleştirebilirsiniz.

Diğer bilgiler: "Hızlı erişim menüsündeki ayarların uyarlanması", Sayfa 46

Örnek:

Aşağıdaki **MDI tümcesi** programlanır:

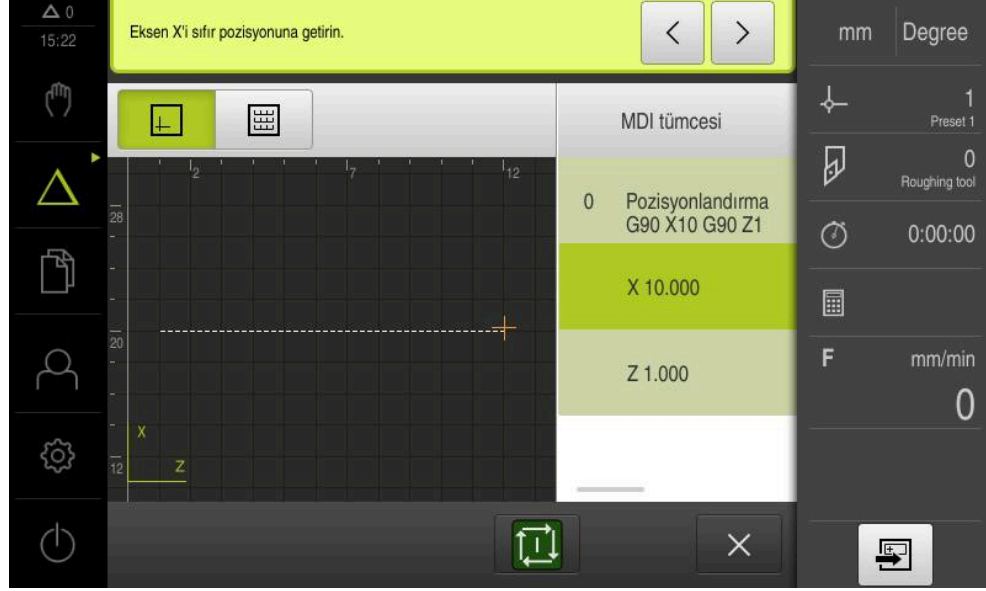

Şekil 49: Örnek – MDI tümcesi

X eksenini için **Ölçü faktörü** olarak **-0,5** etkinleştirildi. Bu nedenle aşağıdaki **MDI tümcesi** uygulanır:

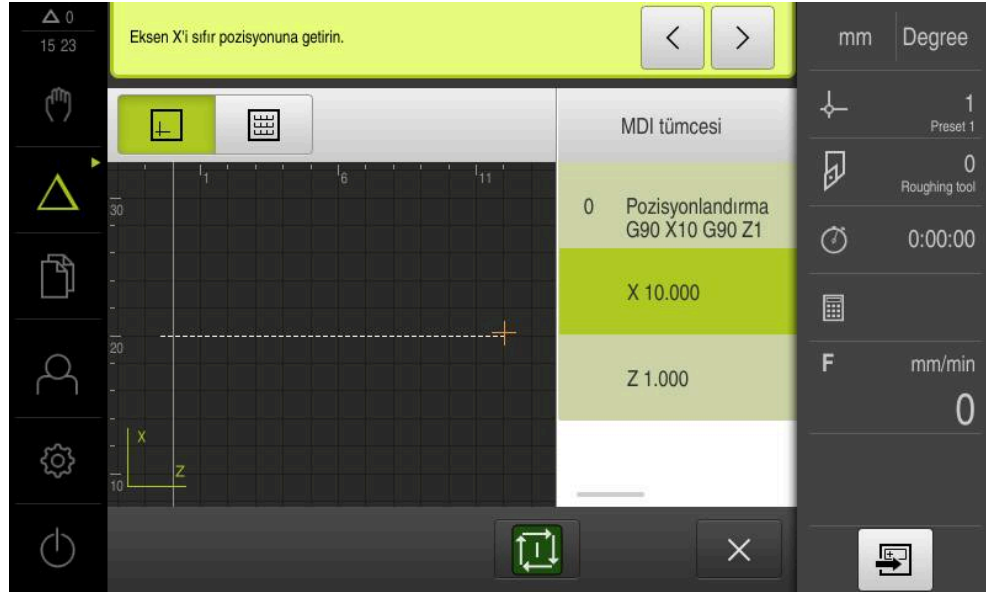

Şekil 50: Örnek – Ölçü faktörü ile bir MDI bloğunun uygulanması

i Seçilen alet ile hesaplanan ölçülere ulaşılmıyorsa bloğun uygulanması iptal edilir.

i bloğun uygulanması sırasında ölçü faktörü değiştirilemez.

3

**Program akışı
(yazılım seçeneđi)**

3.1 Genel bakış

Bu bölümde Program akışı işletim türünün özellikleri ve önceden oluşturulmuş bir programı bu işletim türünde nasıl yürüteceğiniz açıklanmaktadır.



Aşağıda açıklanan işlemleri uygulayabilmeniz için öncelikle "Genel kullanım" bölümünü okumuş ve anlamış olmanız gerekir.

Diğer bilgiler: "Genel kullanım", Sayfa 18

Kısa tanım

Program akışı işletim türünde, önceden oluşturulmuş bir programı parça üretimi için kullanırsınız. Burada programı değiştiremezsiniz ancak münferit adım moduyla program akışı üzerinde kontrol olanağına sahip olursunuz.

Diğer bilgiler: "Münferit adım modunda ", Sayfa 229

Bir program işlenirken her bir program adımı boyunca asistan yardımıyla yönlendirme sağlanır. İsteğe bağlı simülasyon penceresi, hareket ettirmeniz gereken eksenler için grafiksel konumlandırma yardımcıdır.

Çağrı



- ▶ Ana menüde **Program akışı** öğesine dokunun



Kumanda elemanı bir gruba aittir.

Diğer bilgiler: "Gruplanmış kumanda elemanlarını seçme", Sayfa 29

- > Program akışının kullanıcı arayüzü gösterilir.



- 1 Görünüm çubuğu
- 2 Durum çubuğu
- 3 Program kumandası
- 4 Mil devir sayısı (takım tezgahı)
- 5 Program yönetimi



Z ve **Zo** eksenleri bağlandığında Program akışı işletim türü bloke edilir.

3.2 Programın kullanılması

Cihaz, tümcelerin olduğu yüklenmiş programı ve varsa tümceler münferit çalışma adımlarını görüntüler.



Onay sinyalleri eksikse devam etmekte olan program durur ve makinenin tahrikleri durdurulur.

Daha fazla bilgi: Makinenin üreticisine ait dokümantasyon

Önkoşul:

- Uygun bir malzeme ve alet gerdirilerek sabitlendi
- *.i tipinde bir program dosyası yüklendi

Diğer bilgiler: "Programların yönetilmesi", Sayfa 233

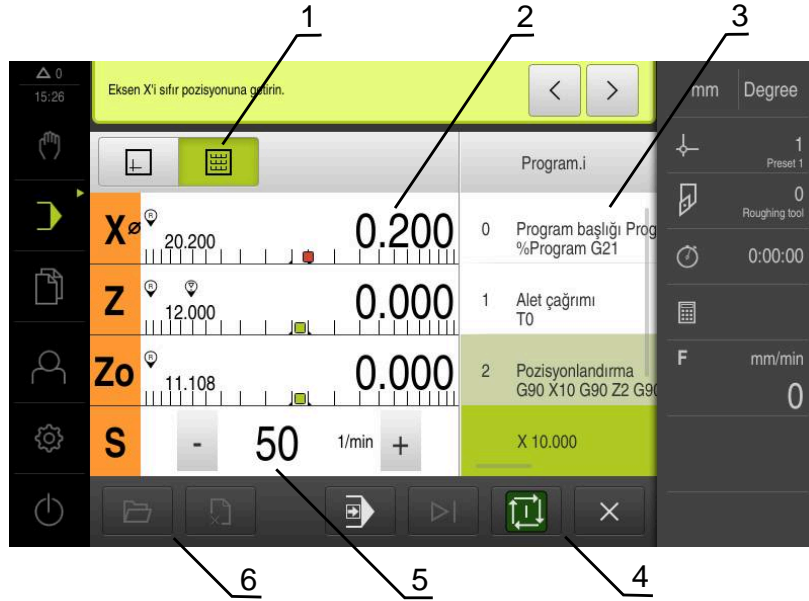

Şekil 51: **Program akışı** işletim türünde bir program örneği

- 1 Görünüm çubuğu
- 2 Kalan yol göstergesi
- 3 Program tümceleri
- 4 Program kumandası
- 5 Mil devir sayısı (takım tezgahı)
- 6 Program yönetimi

3.2.1 Programın işlenmesi



- ▶ Program kumandasında **NC BAŞLAT** ögesine dokunun
- > Cihaz, programın ilk tümcesini işaretler.
- ▶ Program kumandasında tekrar **NC BAŞLAT** ögesine dokunun
- > Tümceye bağlı olarak bir kullanıcı müdahalesi gerekli olabilir. Asistan ilgili talimatı gösterir
Böylece ör. bir alet çağrısı sırasında mil otomatik olarak durdurulur ve ilgili aletin değiştirilmesi talep edilir.



- ▶ Ör. işleme desenleri gibi çok kademeli tümcelerde **Devam** ile bir sonraki talimata atlayın
- ▶ Tümce için asistandaki talimatları takip edin



Kullanıcı eylemi bulunmayan tümceler (ör. Referans noktasının belirlenmesi) otomatik olarak işlenir.



- ▶ Diğer tümcelerin işlenmesi için de her seferinde **NC BAŞLAT** ögesine dokunun



M fonksiyonları, program akışında ya otomatik olarak gerçekleştirilir ya da onaylanmalıdır. Ayarlarda her bir M fonksiyonunu uygun şekilde yapılandırabilirsiniz.

Diğer bilgiler: "M fonksiyonlarının yapılandırılması", Sayfa 127

Münferit adım modunda



- ▶ Münferit adım modunu etkinleştirmek için program kumandasında **Münferit adım** ögesine dokunun
- > Program, münferit adım modu etkinken (kullanıcı eylemi olmayan tümceler de dahil olmak üzere) program kumandasındaki her tümceden sonra durur.

3.2.2 Program tümcelerinin kumanda edilmesi

Münferit tümceleri kumanda etmek veya atlamak için bir program içinde ilgili tümceden bir ileri atlayabilirsiniz. Programda geri atlamak mümkün değildir.



- ▶ Program kumandasında **Sonraki program adımı** ögesine dokunun
- > Her seferinde bir sonraki tümce işaretlenir.

3.2.3 İşlemenin iptal edilmesi

Bir hatayla veya sorunlarla karşılaştığınızda programın işlenmesini iptal edebilirsiniz. İşleme iptal edildiğinde alet pozisyonu ve milin devir sayısı değiştirilmez.





Güncel tümcede bir geçiş hareketi gerçekleştiriliyorsa işlemeyi iptal edemezsiniz.



- ▶ Program yönetiminde **Programı durdur** ögesine dokunun
- > İşleme sonlandırılır.

3.2.4 Simülasyon penceresinin kullanılması

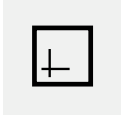
İsteğe bağlı simülasyon penceresinde, seçilen bir tümcenin görselini görebilirsiniz. Görünüm çubuğunda aşağıdaki seçenekler mevcuttur:

Kumanda elemanı	Fonksiyon
	Grafik Simülasyonun ve tümcelerin gösterimi
	Konum Pozisyon değerlerinin ve tümcelerin gösterimi

Kontur görünümü olarak gösterim

Simülasyon penceresinde bir kontur görünümü gösterilir. Kontur görünümü, aletin hassas şekilde konumlandırılabilmesine veya çalışma düzleminde kontur takibine yardımcı olur.

Kontur görünümünde aşağıdaki renkler (standart değerler) kullanılır:

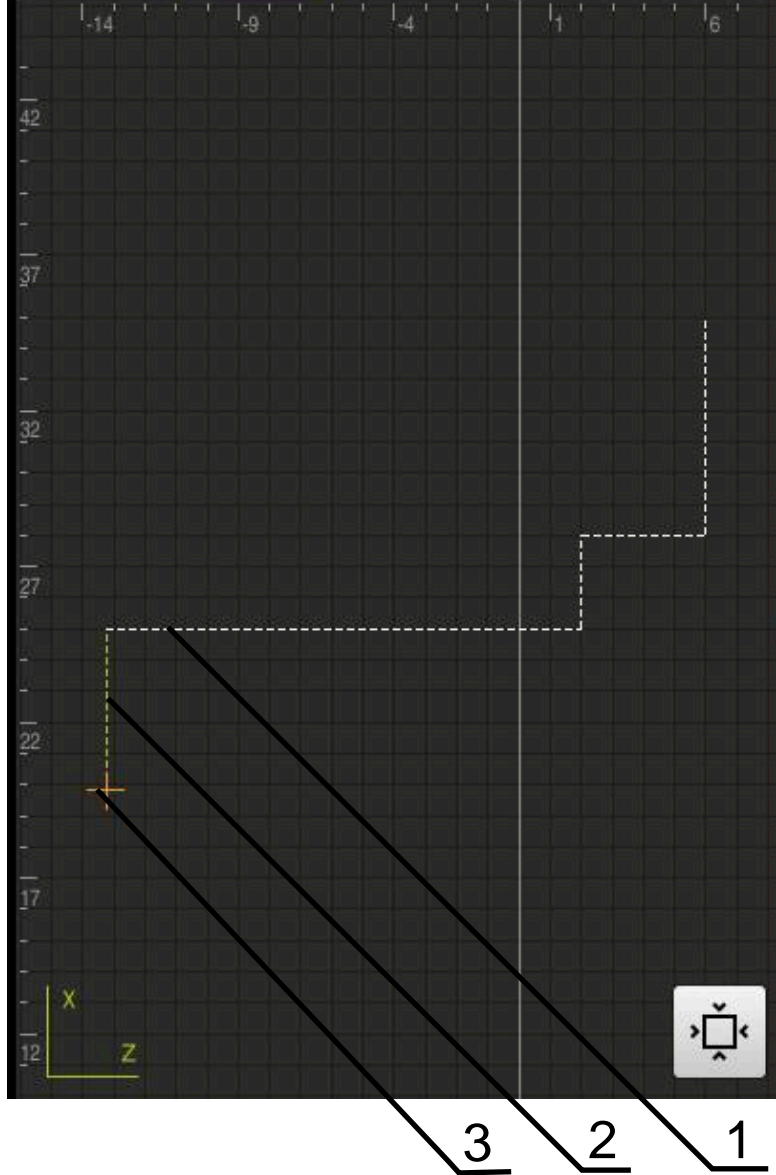

Şekil 52: Kontur görünümü simülasyon penceresi

- 1 İşleme deseni (beyaz)
- 2 Güncel tümce veya işleme pozisyonu (yeşil)
- 3 Alet konturu, alet pozisyonu ve alet izi (turuncu)



Kontur görünümünde kullanılacak renkleri ve çizgi kalınlıklarını ayarlayabilirsiniz.

Diğer bilgiler: "Simülasyon penceresi", Sayfa 164

Simülasyon penceresinin etkinleştirilmesi



- ▶ Simülasyon penceresine geçiş yapmak için **Grafik** ögesine dokunun
- > Simülasyon penceresi, güncel tümceyi grafiksel olarak gösterir.



- ▶ Pozisyon göstergesine geri dönmek için **Pozisyon** ögesine dokunun

Kontur görünümünün uyarlanması



- ▶ **Ayrıntılı görünüm** ögesine dokunun
- > Ayrıntılı görünümde alet hattı ve güncel olarak işaretli tümceye yönelik olası işleme pozisyonları görüntülenir.



- ▶ **Genel bakış** ögesine dokunun
- > Genel bakışta malzemenin tamamı görüntülenir.

3.2.5 Ölçü faktörü uygulama

Bir veya daha çok eksen için bir ölçü faktörü etkinleştirilmişse bir bloğun uygulanması sırasında bu ölçü faktörü kaydedilen nominal pozisyonla çarpılır. Böylece bir bloğu yansıtabilir veya ölçeklendirebilirsiniz.

Bir ölçü faktörünü hızlı erişim menüsünde etkinleştirebilirsiniz.

Diğer bilgiler: "Hızlı erişim menüsündeki ayarların uyarlanması", Sayfa 46



i Seçilen alet ile hesaplanan ölçülere ulaşamıyorsa bloğun uygulanması iptal edilir.

i bloğun uygulanması sırasında ölçü faktörü değiştirilemez.

3.2.6 Mil devir sayısının ayarlanması

 Aşağıdaki bilgiler sadece tanım numarası 1089179-xx olan cihazlar için geçerlidir.

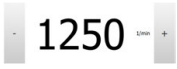
Bağlı takım tezgahı yapılandırmasına bağlı olarak mil devir sayısını kumanda edebilirsiniz.

- 
- ▶ Gerekirse mil devir sayısı göstergesinden giriş alanına geçiş yapmak için göstereyi sağa çekin
 - ▶ **Mil devir sayısı** giriş alanı görüntülenir.
 - ▶ **+** veya **-** seçeneklerine dokunarak veya bunları basılı tutarak mili istenen devir sayısına ayarlayın veya
 - ▶ **Mil devir sayısı** giriş alanına dokunun
 - ▶ İstenilen değeri girin
 - ▶ Girişi **RET** ile onaylayın
 - ▶ Girilen mil devir sayısı cihaz tarafından nominal değer olarak alınır ve kumanda edilir.
 - ▶ Gerçek mil devir sayısı göstergesine dönmek için giriş alanını sola çekin
- 

3.3 Programların yönetilmesi

Bir programın işlenmesi için *.i tipindeki program dosyalarını açmanız gerekir.

 Programlar için standart kayıt yeri **Internal/Programs** bölümüdür.

3.3.1 Programın açılması



- ▶ Program yönetiminde **Programı aç** öğesine dokunun
- ▶ Diyalogda kayıt yerini seçin, ör. **Internal/Programs** veya USB yığınsal bellek
- ▶ Dosyanın bulunduğu klasöre dokunun
- ▶ Dosyaya dokunun
- ▶ **Aç** öğesine dokunun
- ▶ Seçilen program yüklenir.

3.3.2 Programın kapatılması



- ▶ Program yönetiminde **Programı kapat** öğesine dokunun
- ▶ Açılmış durumdaki program kapatılır.

4

**Programlama
(yazılım seçeneđi)**

4.1 Genel bakış

Bu bölümde Programlama işletim türü, bu işletim türünde yeni programları nasıl oluşturacağınız ve mevcut programları nasıl düzenleyeceğiniz açıklanmaktadır.



Aşağıda açıklanan işlemleri uygulayabilmeniz için öncelikle "Genel kullanım" bölümünü okumuş ve anlamış olmanız gerekir.

Diğer bilgiler: "Genel kullanım", Sayfa 18

Kısa tanım

Cihaz tekrar eden görevler için programları kullanır. Bir programın oluşturulması için konumlandırma ve makine fonksiyonları gibi çeşitli tümceler tanımlanır; birden çok tümcenin birbirini izlemesi sonucu program ortaya çıkar. Cihaz bir programda maks. 100 tümce kaydeder.



Programlama için cihazın takım tezgahına bağlanması gerekli değildir.



Programlamada daha iyi bir genel bakış için bunu ND 7000 Demo yazılımı ile gerçekleştirebilirsiniz. Oluşturulan programları dışa aktarabilir ve cihaza yükleyebilirsiniz.

Çağrı

- ▶ Ana menüde **Programlama** seçeneğine dokunun



Kumanda elemanı bir gruba aittir.

Diğer bilgiler: "Gruplanmış kumanda elemanlarını seçme", Sayfa 29

- > Programlama için kullanıcı arayüzü gösterilir.

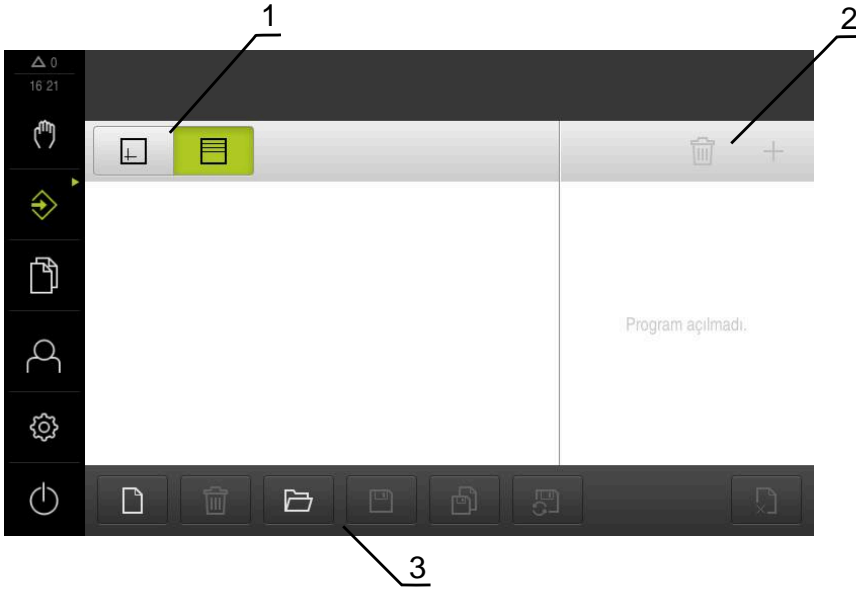

- 1 Görünüm çubuğu
- 2 Araç çubuğu
- 3 Program yönetimi



Durum çubuğu ve opsiyonel OEM çubuğu **Programlama** menüsünde bulunmaz.

4.2 Tümce tipleri

Programlama için aşağıdaki tümce tiplerini kullanabilirsiniz:

- Konumlandırma fonksiyonları
- Koordinat sistemi değişimi (referans noktası)
- Makine fonksiyonları
- İşleme döngüsü

4.2.1 Konumlandırmalar

Konumlandırma için konum değerlerini manuel olarak tanımlayabilirsiniz. Bağlı takım tezgahının yapılandırmasına göre bu konumlara otomatik olarak hareket edilmesini sağlayabilir veya hareketleri kendiniz gerçekleştirebilirsiniz.

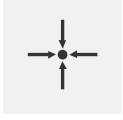

Gerçek pozisyon

Farklı tümce tiplerinin giriş alanlarına güncel eksen pozisyonunu veya güncel mil devir sayısını devralır

Aşağıdaki parametreler mevcuttur:

Pozisyonlandırma tümce tipi

Parametre	Açıklama
I	Artan pozisyon değeri, güncel pozisyonu referans alır

4.2.2 Koordinat sistemleri

Bir koordinat sisteminin değiştirilmesi için referans noktası tablosundan referans noktalarını çağırabilirsiniz. Çağırma işleminin ardından seçilen referans noktasının koordinat sistemi kullanılır.

Diğer bilgiler: "Pozisyonun referans noktası olarak belirlenmesi", Sayfa 210



Referans nok tümce tipi

Parametre	Açıklama
Referans noktası numarası	Referans noktası tablosundan kimlik isteğe bağlı: Referans noktası tablosundan seçim

4.2.3 Makine fonksiyonları

Malzeme işleme için makine fonksiyonlarını çağırabilirsiniz.

Mevcut fonksiyonlar bağlı takım tezgahının yapılandırmasına bağlıdır. Aşağıdaki tümceler ve parametreler mevcuttur:

Tümce tipi	Parametre/tanımlama
Mil devri	Alet milinin devir sayısı
Kesim hızı	Torna takımı kesim hızı
Alet çağırımı 	Aletin numarası İsteğe bağlı: Alet tablosundan seçim Diğer bilgiler: "Alet seçme", Sayfa 212 Alet çağırısının işlenmesi sırasında mil otomatik olarak durdurulur ve kullanıcıdan ilgili aleti değiştirmesi talep edilir.
M Fonksiyonu 	M fonksiyonunun numarası İsteğe bağlı: Fonksiyon tablosundan seçim
Bekleme süresi	İşleme adımları arasındaki zaman aralığı

4.3 Programın oluşturulması

Bir program her zaman bir program başlığından ve birbiri ardına sıralanan birden çok tümceden oluşur. Burada farklı tümce tipleri tanımlayabilir, ilgili tümce parametrelerini düzenleyebilir ve münferit tümceleri programdan silebilirsiniz.



Şekil 53: Programlama işletim türünde program örneği

- 1 Görünüm çubuğu
- 2 Simülasyon penceresi (isteğe bağlı)
- 3 Alet çubuğu
- 4 Program tümceleri
- 5 Program yönetimi

4.3.1 Programlama desteği

Bir programın oluşturulması sırasında cihaz size aşağıdaki şekilde destek sağlar:

- Asistan, ekleme işlemi sırasında her bir tümce tipi için gerekli parametrelere ilişkin uyarıları görüntüler.
- Hatalı olan veya başka parametrelere ihtiyaç duyan tümceler listede kırmızı yazı ile görüntülenmeye başlar.
- Asistan, sorun olması halinde şu mesajı gösterir: **Program hatalı program tümceleri içeriyor**. Ok tuşlarına basarak ilgili program tümceleri arasında geçiş yapabilirsiniz.
- İsteğe bağlı simülasyon penceresinde güncel tümceye ait bir görsel görüntülenir. **Diğer bilgiler:** "Simülasyon penceresinin kullanılması", Sayfa 221



Bir programdaki tüm değişiklikler otomatik olarak kaydedilebilir.

- ▶ Program yönetiminde **Programı otomatik kaydet** ögesine dokunun
- > Tüm değişiklikler otomatik olarak hemen kaydedilir

4.3.2 Program başlığının oluşturulması



- ▶ Program yönetiminde **Yeni program oluşturma** ögesine dokunun
- ▶ Diyalogda programın kaydedilmesini istediğiniz kayıt yerini seçin, ör. **Internal/Programs**
- ▶ Programın adını girin
- ▶ Girişi **RET** ile onaylayın
- ▶ **Düzenle** ögesine dokunun
- > Başlangıç tümcesi **Program başlığı** olan yeni bir program oluşturulur.
- > Program adı alet çubuğunda görüntülenir.
- ▶ **İsim** alanına benzersiz bir ad girin
- ▶ Girişi **RET** ile onaylayın
- ▶ İhtiyaç halinde kaydırma tuşu ile ölçüm birimini değiştirin

4.3.3 Tümcelerin eklenmesi



- ▶ Alet çubuğunda **Tümce ekle** ögesine dokunun
- > Güncel konumun altında yeni bir tümce oluşturulur.
- ▶ **Tümce tipi** açılır listesinde istediğiniz tümce tipini seçin
- ▶ Tümce tipine bağlı olarak ilgili parametreleri tanımlayın
Diğer bilgiler: "Tümce tipleri", Sayfa 236
- ▶ Girişleri her seferinde **RET** ile onaylayın
- > Simülasyon penceresi etkinse güncel tümce görselleştirilir.

4.3.4 Tümcelerin silinmesi



- ▶ Alet çubuğunda **Sil** ögesine dokunun
- > Programda mevcut olan tümceler bir silme sembolü ile işaretlenir.
- ▶ Programda istediğiniz tümcelerin silme sembolüne dokunun
- > Seçilen tümceler programdan silinir.
- ▶ Alet çubuğunda tekrar **Sil** ögesine dokunun



4.3.5 Programın kaydedilmesi



- ▶ Program yönetiminde **Programı kaydet** ögesine dokununuz
- > Program kaydedilir.

4.4 Simülasyon penceresini kullanma

Simülasyon penceresi, seçilen tümceyi görselleştirir. Simülasyon penceresini, oluşturulan bir programı kademeli olarak kontrol etmek için de kullanabilirsiniz. Görünüm çubuğunda aşağıdaki seçenekler mevcuttur:

Kumanda elemanı	Fonksiyon
	Grafik Simülasyonun ve tümcelerin gösterimi
	Pozisyon Pozisyon değerlerinin ve tümcelerin gösterimi

4.4.1 Kontur görünümü olarak gösterim

Simülasyon penceresinde bir kontur görünümü gösterilir. Kontur görünümü, aletin hassas şekilde konumlandırılabilmesine veya çalışma düzleminde kontur takibine yardımcı olur.

Kontur görünümünde aşağıdaki renkler (standart değerler) kullanılır:

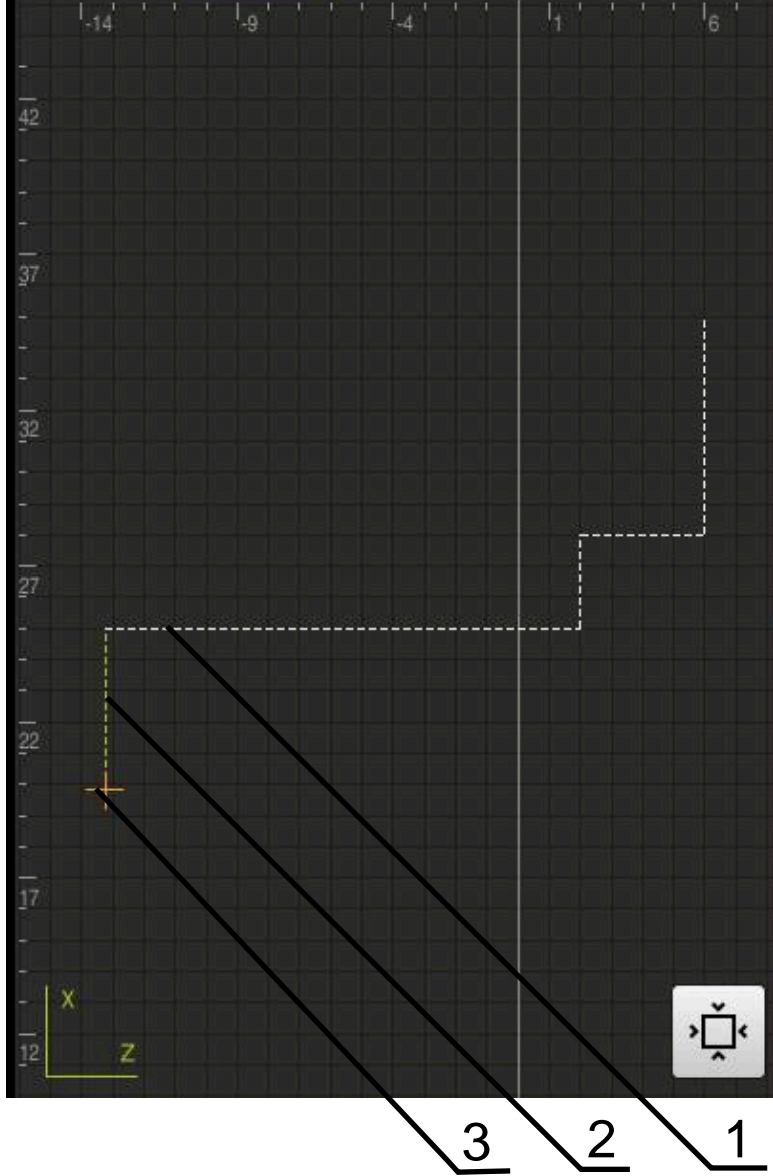

Şekil 54: Kontur görünümlü simülasyon penceresi

- 1 İşleme deseni (beyaz)
- 2 Güncel tümce veya işleme pozisyonu (yeşil)
- 3 Alet konturu, alet pozisyonu ve alet izi (turuncu)

4.4.2 Simülasyon penceresinin etkinleştirilmesi



- ▶ **Grafik** öğesine dokunun
- ▶ İşaretlenen tümcenin simülasyon penceresi görüntülenir.



- ▶ Simülasyon penceresinden çıkmak için görünüm çubuğunda **Pozisyon** öğesine dokunun
- ▶ Parametre görünümü görüntülenir.

4.4.3 Programın simülasyon penceresinde kontrol edilmesi



- ▶ **Grafik** öğesine dokunun
- > Güncel program için simülasyon penceresi görüntülenir.
- ▶ Programdaki tüm tümcelerin üzerine sırayla dokunun
- > Program adımları simülasyon penceresinde görüntülenir; ihtiyaç halinde ayrıntılı görünüm gerektiği gibi büyütülmelidir.
- ▶ Görünümü büyütme için **Ayrıntılı görünüm** öğesine dokunun



- ▶ Genel görünüme geri dönmek için **Genel bakış** öğesine dokunun

4.5 Programların yönetilmesi

Programları oluşturduktan sonra otomatik program akışı veya daha sonraki bir işleme için kaydedebilirsiniz.



Programlar için standart kayıt yeri **Internal/Programs** bölümüdür.

4.5.1 Programın açılması



- ▶ Program yönetiminde **Programı aç** öğesine dokunun
- > Diyalogda kayıt yerini seçin, ör. **Internal/Programs** veya USB yığınsal bellek
- ▶ Dosyanın bulunduğu klasöre dokunun
- ▶ Dosyaya dokunun
- ▶ **Aç** öğesine dokunun
- > Seçilen program yüklenir.

4.5.2 Programın kapatılması



- ▶ Program yönetiminde **Programı kapat** öğesine dokunun
- > Açılmış durumdaki program kapatılır.

4.5.3 Programın kaydedilmesi



- ▶ Program yönetiminde **Programı kaydet** öğesine dokunun
- > Program kaydedilir.

4.5.4 Programın yeni bir adla kaydedilmesi



- ▶ Program yönetiminde **Programı farklı kaydet** öğesine dokunun
- ▶ Diyalogda programın kaydedilmesini istediğiniz kayıt yerini seçin; ör. **Internal/Programs** veya USB yığınsal bellek
- ▶ Programın adını girin
- ▶ Girişi **RET** ile onaylayın
- ▶ **Farklı kaydet** öğesine dokunun
- > Program kaydedilir.
- > Program adı alet çubuğunda görüntülenir.

4.5.5 Programın otomatik olarak kaydedilmesi



- ▶ Program yönetiminde **Programı otomatik kaydet** ögesine dokunun
- > Programdaki tüm değişiklikler hemen otomatik olarak kaydedilir.

4.5.6 Programın silinmesi



- ▶ Program yönetiminde **Programı sil** ögesine dokunun
- ▶ **Seçimi sil** ögesine dokunun
- ▶ Silme işlemi onaylamak için **OK** ögesine dokunun
- > Program silinir.

4.6 Program tümcelerinin düzenlenmesi

Bir programın tüm tümcelerini daha sonra da düzenleyebilirsiniz. Değişikliklerin programa aktarılması için programı düzenlemelerden sonra yeniden kaydetmeniz gerekir.

Program tümcelerinin düzenlenmesi



- ▶ Program yönetiminde **Programı aç** ögesine dokunun
- ▶ Diyalogda kayıt yerini seçin, ör. **Internal/Programs**
- ▶ Dosyanın bulunduğu klasöre dokunun
- ▶ Dosyaya dokunun
- ▶ **Aç** ögesine dokunun
- > Seçilen program yüklenir.
- ▶ İstedığınız tümceye dokunun
- > Seçilen tümcenin parametreleri görüntülenir.
- ▶ Blok tipine bağlı olarak ilgili parametreleri düzenleyin
- ▶ Girişleri her seferinde **RET** ile onaylayın



- ▶ Program yönetiminde **Programı kaydet** ögesine dokunun
- > Düzenlenen program kaydedilir.

5

Uygulamaörneđi

5.1 Genel bakış

Bu bölümde örnek bir malzemenin üretimi açıklanmaktadır. Örnek malzemeyi oluştururken bu bölüm size, cihazın çeşitli işleme seçenekleriyle ilgili olarak adım adım rehberlik edecektir. yatak yuvasının başarıyla oluşturulması için aşağıdaki işleme adımlarını uygulamanız gerekir:

İşleme adımı	İşletim türü
Torna tezgahının ayarlanması	Elle işletim
Dış konturun kumlanması	Elle işletim
Oyuklar	Elle işletim
Dış konturun perdelanması	Elle işletim

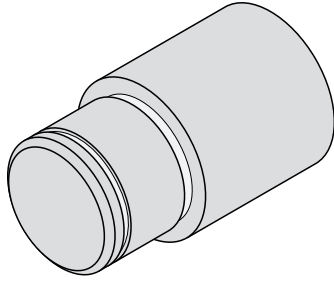

Şekil 55: Örnek malzeme



Aşağıda açıklanan işlemleri uygulayabilmeniz için öncelikle "Genel kullanım" bölümünü okumuş ve anlamış olmanız gerekir.

Diđer bilgiler: "Genel kullanım", Sayfa 18

5.2 Uygulama örneđi için oturum açma

Kullanıcının oturum açması

Uygulama örneđi için **Operator** kullanıcısının oturum açması gerekir.



- ▶ Ana menüde **Kullanıcı girişı** öđesine dokunun
- ▶ Gerekirse oturum açmış olan kullanıcının oturumunu kapatın
- ▶ **Operator** kullanıcısını seçin
- ▶ **Şifre** giriş alanına dokunun
- ▶ Şifreyi "operator" olarak girin



Şifre, standart ayarlarla uyuşmuyorsa kurulumcu (**Setup**) veya makine üreticisi (**OEM**) ile iletişime geçilmelidir.

Şifre artık bilinmiyorsa HEIDENHAIN servis şubesiyle iletişime geçin.



- ▶ Girişı **RET** ile onaylayın
- ▶ **Oturum Aç** seçeneđine dokunun

5.3 Koşullar

yatak yuvasını oluşturmak için elle çalıştırılan bir torna tezgahıyla çalışın. yatak yuvası için aşağıdaki ölçülü teknik çizim mevcuttur:

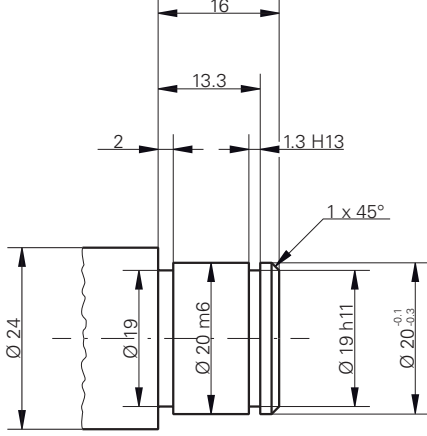

Şekil 56: Örnek malzeme – Teknik çizim

Torna tezgahı

- Torna tezgahı açık durumdadır
- Torna tezgahına $\varnothing 24$ mm olan bir işlenmemiş malzeme gerdirilmiştir

Cihaz

- Eksenler referanslandı
- Diđer bilgiler:** "Referans işareti aramasının gerçekleştirilmesi", Sayfa 208

Aletler

Aşağıdaki aletler mevcuttur:

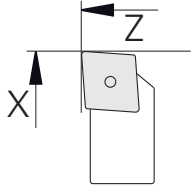
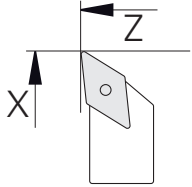
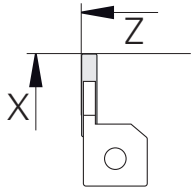
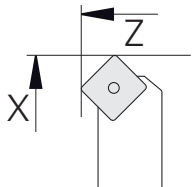
Alet	Gösterim
Kumlama keskisi	
Perdah keskisi	
Delici 1 mm	
Torna keskisi 45°	

Alet tablosu

Örnekte, işleme için kullanılacak aletlerin henüz tanımlanmamış olduğu varsayılmıştır.

İşlem öncesinde, kullanılan tüm aletleri alet tablosunda oluşturmanız gerekir.

Diğer bilgiler: "Alet tablosunun oluşturulması", Sayfa 145



- ▶ Durum çubuğunda **Aletler** ögesine dokunun
- > **Aletler** diyalogu görüntülenir.



- ▶ **Tabloyu açın** ögesine dokunun
- > **Alet tablosu** diyalogu görüntülenir.



- ▶ **Ekle** ögesine dokunun
- ▶ **Alet tipi** giriş alanına **Perdah keskisi** adını girin
- ▶ Girişi **RET** ile onaylayın
- ▶ **X** giriş alanına **0** değerini girin
- ▶ Girişi **RET** ile onaylayın
- ▶ **Z** giriş alanına **0** değerini girin
- ▶ Girişi **RET** ile onaylayın
- > Tanımlanan perdah keskisi alet tablosuna eklenir.
- ▶ İşlemi diğer aletler için tekrarlayın
- ▶ **Kapat** ögesine dokunun
- > **Alet tablosu** diyalogu kapatılır.



5.4 Torna tezgahının ayarlanması

Birinci işleme adımında torna tezgahını hizalayın. Cihaz, ilgili koordinat sistemine ilişkin hesaplama için her bir aletin parametrelerine ihtiyaç duyar. Bir malzemeyi üretmek için sizin tarafınızdan belirlenen bir referans noktasına ihtiyaç vardır.

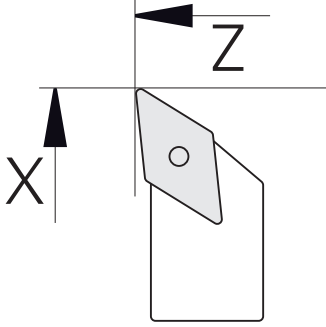

Şekil 57: Perdah keski parametreleri

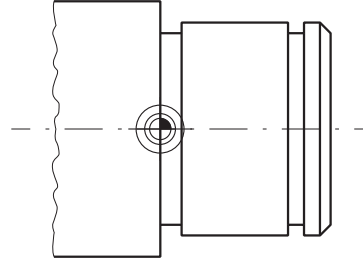

Şekil 58: Referans noktası

Çađrı



- ▶ Ana menüde **Elle işletim** üzerine dokununuz
- > Elle işletim için kullanıcı arayüzü gösterilir.

Eksenleri birleştirmek



Z yatak kazağı ve **Zo** üst kazağı olan bir torna tezgahında **Z** ve **Zo** eksenlerini birleştirmeniz mümkündür.



- ▶ Çalışma alanında **Z Z** sağa doğru çekin



- ▶ **Birleştir** öđesine dokununuz
- > **Zo** eksenini ile **Z** eksenini birleştirilir.



- > Birleştirilen eksenlere ilişkin sembol **Z** eksen tuşunun yanında gösterilir.
- > Birleştirilen eksenlere ait pozisyon değeri toplanarak gösterilir.

5.4.1 Bařlangıç aletini ölçme

Kullanılan her bir alet için makine koordinat sistemiyle veya malzemenin referans noktasıyla bađlantılı olarak kesim kenarlarının (X ve/veya Z için) pozisyonunu belirleyin. Bunun için öncelikle diđer aletlerin parametrelerini hesaplamak için kullanılacak olan aleti belirleyin. Örnekte bařlangıç aleti olarak perdah keskisi belirlenmiřtir.



- ▶ Perdah keskisini alet tutucusuna yerleřtirin
- ▶ Durum çubuđunda **Aletler** öđesine dokunun
- > **Aletler** diyalogu görüntülenir.
- ▶ **Perdah keskisi** öđesine dokunun



- ▶ **Onayla** öđesine dokunun
- > **Perdah keskisi** durum çubuđunda görüntülenir.
- ▶ Mil devir sayısını 1500 1/dk olarak ayarlayın



- ▶ Durum çubuđunda **Ek fonksiyonlar** öđesine dokunun



- ▶ **Takım verileri** öđesine dokunun
- > **Alet verilerini ayarlama** diyalogu açılır.
- ▶ Perdah keskisini işlenmemiř malzemeye dođru getirin ve malzemeyi kazıyın



- ▶ Uygun Z deđerine ulařıldıđında **Pozisyonu kaydet** öđesine dokunun
- ▶ Perdah keskisi ile düz tornalama yapın
- ▶ Aleti güvenli bir pozisyona hareket ettirin
- ▶ **Z** giriř alanına **0** deđerini girin



- ▶ Perdah keskisini işlenmemiř malzemeye dođru getirin
- ▶ Uygun X deđerine ulařıldıđında **Pozisyonu kaydet** öđesine dokunun
- ▶ İşlenmemiř malzemenin dıř çapında perdah keskisi ile tornalama yaparak bir kademe oluřturun
- ▶ Aleti güvenli bir pozisyona hareket ettirin



- ▶ Milin kapatılması
- ▶ Tornalanan dıř çapı uygun bir ölçme aletiyle ölçün
- ▶ **X** giriř alanına ölçülen deđeri girin
- ▶ Asistanda **Onayla** öđesine dokunun



- > **Alet seçin** diyalogu görüntülenir.
- ▶ Perdah keskisi öđesine dokunun
- ▶ Asistanda **Onayla** öđesine dokunun
- > Parametreler alet tablosuna devralınır.

5.4.2 Aletlerin ölçülmesi

Perdah kesgisini zaten başlangıç aleti olarak belirlediniz. Kullanılan her bir ilave alet için başlangıç aletine göre olan kaymayı belirlemeniz gerekir. Ölçülen aletlerin parametreleri ölçüm sırasında başlangıç aletinin parametreleri kullanılarak otomatik olarak hesaplanır. Belirlenen parametreler alete özgüdür ve başlangıç aletini sildiğinizde de korunur. Örnekte kumlama keskisi alet olarak eklenmiştir.



- ▶ Kumlama kesgisini alet tutucusuna yerleştirin
- ▶ Durum çubuğunda **Aletler** ögesine dokunun
- > **Aletler** diyalogu görüntülenir.
- ▶ **Kumlama keskisi** ögesine dokunun



- ▶ **Onayla** ögesine dokunun
- > **Kumlama keskisi** durum çubuğunda görüntülenir.
- ▶ Mil devir sayısını 1500 1/dk olarak ayarlayın



- ▶ Durum çubuğunda **Ek fonksiyonlar** ögesine dokunun



- ▶ **Takım verileri** ögesine dokunun
- > **Alet verilerini ayarlama** diyalogu açılır.
- ▶ Aleti, ufak talaşlar oluşana kadar düz yüzeye doğru hareket edin



- ▶ Uygun Z değerine ulaşıldığında **Pozisyonu kaydet** ögesine dokunun
- ▶ Aleti güvenli bir pozisyona hareket ettirin
- ▶ **Z** giriş alanına **0** değerini girin
- ▶ Kumlama kesgisini işlenmemiş malzemeye doğru hareket ettirin



- ▶ Uygun X değerine ulaşıldığında **Pozisyonu kaydet** ögesine dokunun
- ▶ İşlenmemiş malzemenin dış çapında kumlama keskisi ile tornalama yaparak bir kademe oluşturun
- ▶ Aleti güvenli bir pozisyona hareket ettirin
- ▶ Milin kapatılması
- ▶ Tornalanan dış çapı uygun bir ölçme aletiyle ölçün
- ▶ **X** giriş alanına ölçülen değeri girin



- ▶ Asistanda **Onayla** ögesine dokunun
- > **Alet seçin** diyalogu görüntülenir.
- ▶ **Kumlama keskisi** ögesine dokunun



- ▶ Asistanda **Onayla** ögesine dokunun
- > Parametreler alet tablosuna devralınır.
- ▶ İşlemi diğer aletler için tekrarlayın

5.4.3 Referans noktasını belirleme

yatak yuvasını oluşturmak için referans noktasını belirlemeniz gerekir. Çizime göre ölçüler için yatağın temas yüzeyi referans alınır. Yüzey, çizimde yeşil renkle vurgulanarak gösterilmiştir. Cihaz, referans noktasından yola çıkarak ilgili koordinat sistemi için tüm değerleri hesaplar.

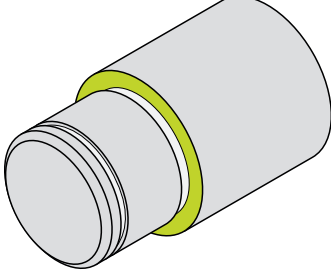

Şekil 59: Örnek malzeme – Referans noktasının belirlenmesi



- ▶ Perdah keskisini alet tutucusuna yerleştirin
- ▶ Durum çubuğunda **Aletler** öğesine dokunun
- > **Aletler** diyalogu görüntülenir.
- ▶ **Perdah keskisi** öğesine dokunun
- ▶ **Onayla** öğesine dokunun
- > **Perdah keskisi** durum çubuğunda görüntülenir.
- ▶ Durum çubuğunda **Ek fonksiyonlar** öğesine dokunun



- ▶ Diyalogda **Referans noktaları** öğesine dokunun
- > **Referans noktası verilerini ayarlama** diyalogu açılır.
- ▶ Perdah keskisini işlenmemiş malzeme üzerinde **Z** hareket yönünde yakl. 17 mm kadar negatif yönde hareket ettirin



- ▶ **Pozisyonu kaydet** öğesine dokunun
- > Aletin güncel pozisyonu kaydedilir.
- ▶ Aleti güvenli bir pozisyona hareket ettirin
- ▶ **Z** giriş alanına **0** değerini girin



- ▶ Asistanda **Onayla** öğesine dokunun
- > **Referans noktasını seçin** diyalogu görüntülenir.
- ▶ **Seçilen referans noktası** giriş alanında **0** referans noktasını seçin



- ▶ Asistanda **Onayla** öğesine dokunun
- > Taranan koordinatlar referans noktası olarak devralınır.

5.5 Dış konturu kumlama

İkinci işleme adımında dış konturun kumlanması işlemi gerçekleştirilir. Konturun tamamı için ek ölçü ile tornalama yapın. Ek ölçü sayesinde, son işleme adımında perdah keski ile sorunsuz bir yüzey oluşturabileceğinizden emin olabilirsiniz.

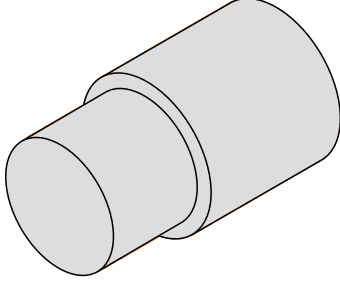

Şekil 60: Örnek malzeme – Dış konturun kumlanması



- ▶ Kumlama keskiyi alet tutucusuna yerleştirin
- ▶ Durum çubuğunda **Aletler** öğesine dokunun
- > **Aletler** diyalogu görüntülenir.
- ▶ **Kumlama keski** öğesine dokunun
- ▶ **Onayla** öğesine dokunun
- > İlgili alet parametreleri cihaz tarafından otomatik olarak devralınır.
- > **Aletler** diyalogu kapatılır.
- ▶ Mil devir sayısını 1500 1/dk olarak ayarlayın
- ▶ Aleti pozisyona hareket ettirin:
 - X: 25,0 mm
 - Z: 16,2 mm
- ▶ Kumlama keski ile düz tornalama yapın
- ▶ Aleti güvenli bir pozisyona hareket ettirin
- ▶ Aleti pozisyona hareket ettirin:
 - X: 20,2 mm
 - Z: 17,0 mm
- ▶ Aleti pozisyona hareket ettirin:
 - Z: 0,2 mm
- ▶ Aleti pozisyona hareket ettirin:
 - X: 25,0 mm
- ▶ Aleti güvenli bir pozisyona hareket ettirin
- ▶ Milin kapatılması
- > Dış konturu başarıyla ön kumladınız.

5.6 Oyuklar döndürme

Üçüncü işleme adımında her iki oyuđu oluşturabilirsiniz. Oyuklardan biri temas yüzeyi için alt kesim görevi görür, ikinci oyuk ise emniyet halkasını tutar.

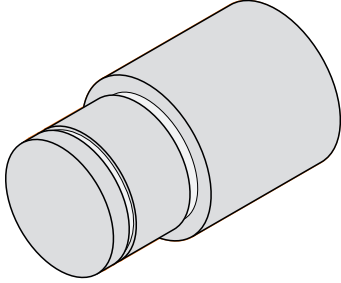

Şekil 61: Örnek malzeme – Oyukların oluşturulması



- ▶ Oyuk açma keskisini alet tutucusuna yerleřtirin
- ▶ Durum çubuğunda **Aletler** öđesine dokunun
- > **Aletler** diyalođu görüntülenir.
- ▶ **Oyuk açma keskisi 1 mm** öđesine dokunun
- ▶ **Onayla** öđesine dokunun
- > İlgili alet parametreleri cihaz tarafından otomatik olarak devralınır.
- > **Aletler** diyalođu kapatılır.
- ▶ Mil devir sayısını 400 1/dk olarak ayarlayın
- ▶ Aleti pozisyona hareket ettirin:
 - X: 21,0 mm
 - Z: 12,3 mm
- ▶ Aleti pozisyona hareket ettirin:
 - X: 18,935 mm
- ▶ Aleti pozisyona hareket ettirin:
 - X: 21,0 mm
- ▶ Aleti pozisyona hareket ettirin:
 - Z: 12,0 mm
- ▶ Aleti pozisyona hareket ettirin:
 - X: 18,935 mm
- ▶ Aleti pozisyona hareket ettirin:
 - X: 21,0 mm
- ▶ Aleti güvenli bir pozisyona hareket ettirin
- ▶ İşlemi ikinci oyuk için tekrarlayın
- ▶ Milin kapatılması
- > Oyukları başarıyla oluşturduunuz.

5.7 Dış konturu perdahlama

Dördüncü ve sonuncu işleme adımında perdah keski ile dış kontur üzerinde çalışabilirsiniz.



Perdahlama öncesinde 1 x 45° pah oluşturmali ve diğer tüm kenarları hafifçe pahlamanız gerekir. Bu önlem çapak oluşumunu önler.

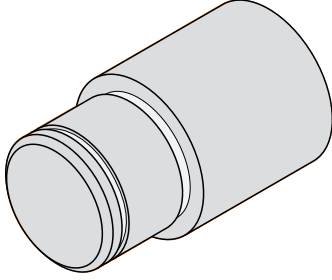

Şekil 62: Örnek malzeme – Dış konturun perdahlanması



- ▶ Perdah keski alet tutucusuna yerleştirin
- ▶ Durum çubuğunda **Aletler** öğesine dokunun
- > **Aletler** diyalogu görüntülenir.
- ▶ **Perdah keski** öğesine dokunun
- ▶ **Onayla** öğesine dokunun
- > İlgili alet parametreleri cihaz tarafından otomatik olarak devralınır.
- > **Aletler** diyalogu kapatılır.
- ▶ Mil devir sayısını 1500 1/dk olarak ayarlayın
- ▶ Aleti pozisyona hareket ettirin:
 - X: 25,0 mm
 - Z: 16,0 mm
- ▶ Perdah keski ile düz tornalama yapın
- ▶ Aleti güvenli bir pozisyona hareket ettirin
- ▶ Aleti pozisyona hareket ettirin:
 - X: 19,8 mm
 - Z: 17,0 mm
- ▶ Aleti pozisyona hareket ettirin:
 - Z: 12,5 mm
- ▶ Aleti pozisyona hareket ettirin:
 - X: 20,015 mm
- ▶ Aleti pozisyona hareket ettirin:
 - Z: 1,5 mm
- ▶ Aleti pozisyona hareket ettirin:
 - X: 19,5 mm
- ▶ Aleti pozisyona hareket ettirin:
 - Z: 0,0 mm
- ▶ Aleti pozisyona hareket ettirin:
 - X: 25,0 mm

- ▶ Aleti güvenli bir pozisyona hareket ettirin
- ▶ Milin kapatılması
- > Dış konturu başarıyla perdahladınız.

6

**Yapılması
gerekenler...**

6.1 Genel bakış

Bu bölümde cihazdaki fonksiyon arızalarının nedenleri ve arızaların giderilmesine ilişkin önlemler açıklanmaktadır.



Aşağıda açıklanan işlemleri uygulayabilmeniz için öncelikle "Genel kullanım" bölümünü okumuş ve anlamış olmanız gerekir.

Diğer bilgiler: "Genel kullanım", Sayfa 18

6.2 Günlük dosyalarının dışa aktarılması

Bir cihaz arızasından sonra, günlük dosyaları HEIDENHAIN için hata aramayı destekleyebilir. Bunu yapmak için cihazı tekrar açtıktan hemen sonra günlük dosyalarını dışa aktarmanız gerekir.

Bir USB yığınsal belleğe dışa aktarma

Koşul: USB yığınsal bellek takılı.



- ▶ Ana menüden **Dosya yönetimi** ögesine dokununuz
- ▶ **Internal** kayıt yerinde **sisteme** dokununuz
- ▶ **Günlük** klasörünü sağa doğru sürükleyiniz
- > Kumanda elemanları görüntülenir.



- ▶ **Buraya kopyala** seçeneğine dokununuz
- ▶ Diyalogda, takılı USB yığınsal bellek için istediğiniz kayıt yerini seçiniz
- ▶ **Seçim** ögesine dokununuz
- > Klasör kopyalanır.



Klasörü **service.ms-support@heidenhain.de** adresine gönderiniz. Bunu yapmak için cihaz türünü ve kullanılan yazılım sürümünü belirtiniz.

6.3 Sistem arızası veya elektrik kesintisi

İşletim sistemi verileri aşağıda belirtilen durumlarda hasar görebilir:

- Sistem arızası veya elektrik kesintisi
- Cihazın çalışmasının, işletim sistemi kapatılmadan durdurulması

Aygıt yazılımının hasar görmesi halinde cihaz bir Recovery System başlatır ve ekranda kısa bir talimat görüntülenir.

Geri yükleme sırasında Recovery System, hasar görmüş aygıt yazılımının üzerine bir USB yığınsal belleğine daha önceden kaydedilmiş olan yeni aygıt yazılımı ile yazar. Bu işlemde cihazın ayarları silinir.

6.3.1 Aygıt yazılımının geri yüklenmesi

- ▶ Bir bilgisayarda USB yığınsal belleğinde (FAT32 formatı) "heidenhain" klasörü oluşturun
- ▶ "heidenhain" klasöründe "update" klasörü oluşturun
- ▶ Yeni aygıt yazılımını "update" klasörüne kopyalayın
- ▶ Aygıt yazılımını "recovery.dro" öğesine göre yeniden adlandırın
- ▶ Cihazı kapatma
- ▶ USB yığınsal belleği cihazda bir USB arabirimine takın
- ▶ Cihazın açılması
- > Cihaz Recovery System ögesini başlatır.
- > USB yığınsal bellek otomatik olarak algılanır.
- > Aygıt yazılımı otomatik olarak yüklenir.
- > Başarılı bir güncellemeden sonra aygıt yazılımı otomatik olarak "recovery.dro.[yyyy.mm.dd.hh.mm]" biçiminde yeniden adlandırılır.
- ▶ Yükleme tamamlandığında cihazı yeniden başlatın
- > Cihaz, fabrika ayarlarıyla yeniden başlatılır.

6.3.2 Konfigürasyonu geri yükleyin

Aygıt yazılımının yeniden yüklenmesiyle cihaz fabrika ayarlarına geri alınır. Bu durumda ayarlar, hata düzeltme değerleri ve etkinleştirilmiş yazılım seçenekleri ile birlikte silinir.

Ayarları geri yüklemek için cihazdaki ayarları yeniden yapmanız veya daha önceden yedeklemiş olduğunuz ayarları cihaza geri yüklemeniz gerekir.



Ayarların yedeklenmesi sırasında etkin olan yazılım seçenekleri, ayarlar cihaza geri yüklenmeden önce etkinleştirilmelidir.

- ▶ Yazılım seçeneklerinin etkinleştirilmesi
Diğer bilgiler: "Yazılım Seçenekleri ögesini etkinleştirin", Sayfa 88
- ▶ Ayarların geri yüklenmesi
Diğer bilgiler: "Konfigürasyonu geri yükleyin", Sayfa 188

6.4 Arızalar

İşletim sırasında aşağıdaki "arızaların giderilmesi" tablosunda yer almayan arızaların veya bozulmaların ortaya çıkması halinde makine üreticisinin dokümantasyonuna başvurun veya bir HEIDENHAIN servis şubesi ile iletişime geçin.

6.4.1 Arızaların gidermesi



Aşağıdaki hata giderme adımları sadece tabloda belirtilen personel tarafından gerçekleştirilebilir.

Diğer bilgiler: "Personelin nitelikleri", Sayfa 15

Hata	Hatanın kaynağı	Hatanın giderilmesi	Personel
Durum LED'i açıldıktan sonra yanmıyor	Gerilim beslemesi yok	▶ Güç kablosunu kontrol edin	Elektrik teknisyeni
	Cihazın fonksiyonu hatalı	▶ HEIDENHAIN servis şubesiyle iletişime geçin	Teknik personel

Hata	Hatanın kaynağı	Hatanın giderilmesi	Personel
Cihaz başlatıldığında mavi ekran görüntüleniyor	Başlatma sırasında aygıt yazılımı hatası	<ul style="list-style-type: none"> Hata ilk defa görüldüyse cihazı kapatın ve tekrar açın Arıza birkaç defa tekrarlanırsa bir HEIDENHAIN servis şubesiyle iletişime geçin 	Teknik personel
Cihaz başlatıldıktan sonra dokunmatik ekranda girişler algılanmıyor	Donanımın yanlış başlatılması	<ul style="list-style-type: none"> Cihazı kapatın ve tekrar açın 	Teknik personel
Ölçüm cihazı hareket ettiği halde eksenler sayım yapmıyor	Ölçüm cihazının hatalı bağlantısı	<ul style="list-style-type: none"> Bağlantıyı düzeltin Ölçüm cihazı üreticisinin servis şubesiyle iletişime geçin 	Teknik personel
Eksenler yanlış sayım yapıyor	Ölçüm cihazı yanlış ayarlanmış	<ul style="list-style-type: none"> Ölçüm cihazının ayarlarını kontrol edin Sayfa 96 	Teknik personel
Mil hatası	Mil eksenini ayarı yanlış	<ul style="list-style-type: none"> Mil eksenini ayarlarının kontrol edilmesi Sayfa 106 	Uzman personel, OEM olabilir
	Harici çevre birimi	<ul style="list-style-type: none"> Sistematik hata aramayı gerçekleştirin 	Uzman personel, OEM olabilir
Ağ bağlantısı kurulamıyor	Arızalı bağlantı	<ul style="list-style-type: none"> Bağlantı kablosunu ve X116 bağlantısının doğruluğunu kontrol edin 	Teknik personel
	Ağ ayarı yanlış	<ul style="list-style-type: none"> Ağ ayarlarını kontrol edin Sayfa 142 	Teknik personel
Ağ hatası: Ana bilgisayar kapalı	Ağ sürücüsü seçenekleri yanlış ayarlanmış	<ul style="list-style-type: none"> Bağlantı seçeneklerinde, vers=2.1 ekleyin Sayfa 143 	Teknik personel
Ağ hatası: Ana bilgisayar kapalı	Ağ sürücüsü seçenekleri yanlış ayarlanmış	<ul style="list-style-type: none"> Bağlantı seçeneklerinde, vers=2.1 ekleyin Sayfa 143 	Teknik personel
Bağlı olan USB yığınsal bellek algılanmıyor	USB bağlantısı arızalı	<ul style="list-style-type: none"> USB yığınsal belleğin bağlantıdaki pozisyonunun doğru olup olmadığını kontrol edin Başka bir USB bağlantısı kullanın 	Teknik personel
	USB yığınsal belleğin tipi veya biçimi desteklenmiyor	<ul style="list-style-type: none"> Başka bir USB yığınsal bellek kullanın USB yığınsal belleği FAT32 ile formatlayın 	Teknik personel
Cihaz geri yükleme modunda başlatılıyor (yalnızca metin modu)	Başlatma sırasında aygıt yazılımı hatası	<ul style="list-style-type: none"> Hata ilk defa görüldüyse cihazı kapatın ve tekrar açın Arıza birkaç defa tekrarlanırsa bir HEIDENHAIN servis şubesiyle iletişime geçin 	Teknik personel

Hata	Hatanın kaynağı	Hatanın giderilmesi	Personel
Kullanıcı oturumu açılmıyor	Şifre mevcut değil	<ul style="list-style-type: none">▶ Üst düzey yetki kademesine sahip kullanıcı olarak şifreyi sıfırlayın Sayfa 139▶ OEM şifresinin sıfırlanması için bir HEIDENHAIN servis şubesiyle iletişime geçin	Teknik personel

IV İndeks

A

Ağ ayarlarının.....	142
Ağ sürücüsünün.....	143
Aksesuar.....	62
Alet	
oluşturma.....	211
Ölçme.....	212
seçme.....	212
Alet tablosu	
Oluşturma.....	248
Anahtar sayısı.....	25
Ana menü.....	28
Arızalar.....	259
Asistan.....	52
Ayarlar	
Geri yükleme.....	188
Hızlı erişim menüsü.....	46
Menü.....	38
Yedekleme.....	131, 150
Aygit yazılımı güncellemesi.....	180

B

Bağlantı	
Bilgisayar.....	80
Bağlantılara genel bakış.....	73
Bağlantı tahsisi	
Ağ.....	80
Ölçüm cihazları.....	75
Şalt girişleri.....	76
Şebeke gerilimi.....	81
Bakım planı.....	180
Başlangıç ekranı.....	120
Bilgi notları.....	12
Bilgisayar.....	80
Birimler.....	91, 138
Ayarlama.....	46
Birleştirme eksenini.....	114
Bölümlemeli çizgisel hata kompanzasyonu (SLEC).....	102

C

Cihaz	
açma.....	23
İşletime alma.....	85
Kapama.....	24
Kurulum.....	72, 137
Cihazdaki semboller.....	17
Cihaz verileri.....	193

Ç

Çap eksenini.....	115
Çevre koşulları.....	194
Çizgisel hata kompanzasyonunun (LEC).....	101

D

Depolama.....	64
Destek noktası tablosu	
Oluşturma.....	101, 102
Uyarlama.....	104
Dil	
Ayarlama.....	26, 84, 135
Dişli kademeleri	
yapılandırma.....	112
Dişli kesme	
Basit.....	218
Gelişmiş.....	219
Dişli mili.....	105
Dokunmak.....	19
Dokunmatik ekran	
Kullanım.....	19
Dokümantasyon	
Ek.....	10
İndirme.....	9
OEM.....	119
Dosya	
Açma.....	156
Dışa aktarma.....	157
İçe aktarma.....	157
Kopyalama.....	155
Silme.....	156
Taşıma.....	155
Yeniden adlandırma.....	156
Dosya yönetimi	
Dosya tipleri.....	154
Kısa tanım.....	153
Menü.....	36
Duo-Pos.....	68
Durum çubuğu.....	44
Hesaplayıcı.....	48
Hızlı erişim menüsünün uyarlanması.....	46
Kronometre.....	48
Kumanda elemanları.....	45

E

Ekranı temizleme.....	179
Eksenleri birleştirme.....	249
eksenlerin.....	96
Elektrik fişi.....	81
Elektrik teknisyeni.....	16
Elle işletim.....	30
Menü.....	30
EnDat	
Fonksiyon rezervleri.....	184
Hatalar ve uyarılar.....	185
Enerji tasarruf modu.....	23

F

Fare eylemleri	
Dokunmak.....	19
Yapılandırma.....	144, 144
Fonksiyon rezervleri.....	184

G

Giriş cihazları	
Bağlama.....	80
Kullanım.....	19
Güvenlik tedbirleri.....	15
Güvenlik uyarıları.....	12
Çevre birimi cihazları.....	16
Genel.....	16

H

Hareketler	
Dokunmak.....	19
Kullanım.....	19
Sürüklemek.....	20
Tutmak.....	20
Hata kompanzasyonu	
Bölümlemeli çizgisel hata kompanzasyonu.....	102
Çizgisel hata kompanzasyonu.....	101
Destek noktası tablosu.....	103
Uygulama.....	100
Yöntemler.....	100
Hatalar ve uyarılar.....	185
Hata mesajları.....	51, 127
Konfigürasyon.....	129
HEIDENHAIN ölçüm cihazları.....	94
Hızlı başlatma.....	245

İ

İşleme tümcesi	
Ölçeklendirme.....	47
Yansıtma.....	47
İşletime alma.....	85
İşletim kılavuzu.....	10
Güncelleme.....	141
İşletmecii yükümlülükleri.....	16

K

Kapama	
Menü.....	39
Klasör	
Kopyalama.....	155
Oluşturma.....	154
Silme.....	156
Taşıma.....	155
Yeniden adlandırma.....	155
Klasörler	
Yönetme.....	154
Klasör yapısı.....	154
Kontur görünümü.....	222, 231, 241
Ayrıntılı görünüm.....	232
Genel bakış.....	232
Koordinat sistemi	
Programlarda.....	237
Referans noktasını tanımlama.....	209

Koyu renkli metinler.....	13	L		Dokümantasyon ekleme.....	119
Kullanıcı		Lisans anahtarı		Gösterge uyarlama.....	126
Giriş.....	25	etkinleştirme.....	90	Klavye tasarımını tanımlama.	126
Kullanıcı girişi.....	24	Girme.....	90	OEM çubuğu.....	49
Kullanıcı tipleri.....	139	Talep etme.....	88	Fonksiyonlar.....	50
Oluşturma.....	140	Lisans dosyasını okuma.....	90	Kumanda elemanları.....	50
Oturumu kapatma.....	25	Lissajous şekil.....	182	M fonksiyonlarını yapılandırma....	123
Silme.....	140	M		OEM logosunu görüntüleme..	121
Varsayılan parola.....	25	Maus aksiyonları		Yapılandırma.....	120
Yapılandırma.....	140	Kullanım.....	19	OEM logosunun yapılandırılması....	121
Kullanıcı arayüzü		Sürüklemek.....	20	ondalık basamak.....	91, 138
Ana menü.....	28	Tutmak.....	20	Operatör.....	16
Ayarlar menüsü.....	38	MDI işletimi		Oyuk döndürme.....	254
Başlatma sonrasında.....	27	Genel bakış.....	214	Ö	
Dosya yönetimi menüsü.....	36	Menü.....	31	Ölçü faktörü uygulama.....	223, 232
Elle işletim menüsü.....	30	Ölçü faktörü uygulama... 223, 232		Ölçüm cihazları	
Kapama menüsü.....	39	Menü		Eksen parametrelerinin	
Kullanıcı girişi menüsü.....	37	Ayarlar.....	38	yapılandırılması (1 Vss, 11	
MDI işletimi menüsü.....	31	Dosya yönetimi.....	36	µAss).....	96
Program akışı menüsü.....	33	Elle işletim.....	30, 206	Eksen parametrelerini	
Programlama menüsü.....	34	Kapama.....	39	yapılandırma (EnDat).....	95
Teslimat durumunda.....	27	Kullanıcı girişi.....	37	Ölçüm cihazlarının bağlanması... 75	
Kullanıcı dosyaları		MDI işletimi.....	31, 214	Örnek	
Geri yükleme.....	187	Program akışı.....	33, 226	Dış konturu kumlama.....	253
Yedekleme.....	132, 151	Programlama.....	34, 235	Dış konturu perdelama.....	255
Kullanıcı girişi.....	24, 37	Mesajlar		Malzeme.....	245
Kullanıcı kimliği.....	140	Açma.....	51	Oyukları döndürme.....	254
Kullanım		Kapat.....	52	Referans noktası.....	252
Asistan.....	52	Metin veri tabanı		Torna tezgahının ayarlanması....	249
Dokunmatik ekran ve giriş		Oluşturma.....	128	Yatak yuvası çizimi.....	246
cihazları.....	19	M fonksiyonları		P	
Enerji tasarruf modu.....	23	Genel bakış.....	117	Parola.....	25
Genel kullanım.....	19	Standart.....	118	Personelin nitelikleri.....	15
Hareketler ve maus aksiyonları....	19	Üreticiye özel.....	118	Program	
Kumanda elemanları.....	21	Yapılandırma.....	123, 127	Açma.....	233, 242
Mesajlar.....	51	Mil		İşleme (münferit adımlar).....	229
Sesli geri bildirim.....	53	Girişleri ve çıkışları yapılandırma..	105	İşlemeyi iptal etme.....	229
Kumanda elemanları		105		Kapatma.....	233, 242
Açılır liste.....	22	Mil devir sayısı		Kaydetme.....	240, 242
Ana menü.....	28	Belirleme.....	50	Kullanma.....	228
Artı/eksi butonu.....	21	Programlama.....	50	Oluşturma.....	238
Değiştirici.....	22	Üst sınır.....	207, 216	Ölçü faktörü uygulama... 223, 232	
Durum çubuğu.....	45	Mili.....	105	Program başlığı oluşturma... 239	
Ekle.....	22	Montaj.....	66	Silme.....	243
Ekran klavyesi.....	21	Duo-Pos ayak.....	68	Tümce ekleme.....	239
Geri.....	22	Multi-Pos ayak.....	69	Tümceleri düzenleme.....	243
Geri al.....	22	Multi-Pos tutucu.....	70	Tümceleri kumanda etme.....	229
Kapat.....	22	Single-Pos ayak.....	67	Tümce silme.....	239
OEM çubuğu.....	50	montajı.....	66	Program akışı.....	226
Onayla.....	22	Multi-Pos.....	69, 70	Kısa tanım.....	226
Kuman elemanları		N		Menü.....	33
Kaydırma tuşu.....	22	Nakliye hasarları.....	63	Programlama	
Kurulum.....	137	O		Kısa tanım.....	235
Kurulum kılavuzu.....	10	OEM			
kurulumu.....	72	Başlangıç ekranını uyarlama.	120		

Makine fonksiyonları.....	238
Menü.....	34
Simülasyon penceresi kullanma...	240
Programlama desteği.....	239
Programların yönetilmesi.....	242
Program uygulaması.....	126

R

Referans işaretini arama	
açma.....	117
Başlatma işleminden sonra	
uygulama.....	26, 84, 135, 208
Referans noktası	
Programlarda.....	237
Tanımlama.....	209
Tarama.....	49
Referans noktası tablosu	
Oluşturma.....	148

S

ScreenshotClient	
Bilgiler.....	130
Sesli geri bildirim.....	53
Simülasyon penceresi.....	230
Etkinleştirme.....	232
Single-Pos.....	67
Sürüklemek.....	20

Ş

Şalt girişlerinin ve çıkışlarının	
kablolunması.....	76
Şifre	
değiştirme.....	85, 136, 140
Oluşturma.....	140
Standart ayarlar..	25, 83, 134, 245

T

Tarih ve saat.....	91, 137
Teknik personel.....	16
Tekrar ambalajlama.....	64
Temizlik.....	179
Teslimat kapsamı.....	61
Teşhis	
1 Vss/11 µAss.....	182
EnDat.....	184
Toprak bağlantısı, 3 damarlı.....	81
Torna tezgahı	
Aleti ölçme.....	250
Tutmak.....	20
Tümce tipleri.....	236

U

Uygulama seçme.....	87
---------------------	----

V

Veri Yedekleme.....	132, 151
---------------------	----------

Y

Yapılandırma	
Dokunmatik ekran.....	144
Klavye.....	144
Referans noktaları.....	148
Yazılım Seçenekleri ögesini	
etkinleştirin.....	88
Yeni ve değiştirilmiş fonksiyonlara	
genel bakış.....	8
yuvarlama yöntemi.....	91, 138

V Resim listesi

Şekil 1:	Ekran klavyesi.....	21
Şekil 2:	Cihazın teslimat edildiği durumundaki kullanıcı arayüzü.....	27
Şekil 3:	Elle işletim menüsü.....	30
Şekil 4:	MDI işletimi menüsü.....	31
Şekil 5:	MDI tümcesi diyalogu.....	32
Şekil 6:	Program akışı menüsü.....	33
Şekil 7:	Programlama menüsü.....	34
Şekil 8:	Açık simülasyon pencere Programlama menüsü.....	35
Şekil 9:	Dosya yönetimi menüsü.....	36
Şekil 10:	Kullanıcı girişi menüsü.....	37
Şekil 11:	Ayarlar menüsü.....	38
Şekil 12:	Çalışma alanında mesajların gösterimi.....	51
Şekil 13:	Uygulama adımları sırasında asistanların desteği.....	52
Şekil 14:	Cihaz arka tarafının boyutları.....	66
Şekil 15:	Single-Pos ayağa monte edilmiş cihaz.....	67
Şekil 16:	Single-Pos ayaktaki kablo yönlendirmesi.....	67
Şekil 17:	Duo-Pos ayağa monte edilmiş cihaz.....	68
Şekil 18:	Duo-Pos ayaktaki kablo yönlendirmesi.....	68
Şekil 19:	Multi-Pos ayağa monte edilmiş cihaz.....	69
Şekil 20:	Multi-Pos ayaktaki kablo yönlendirmesi.....	69
Şekil 21:	Multi-Pos tutucuya monte edilmiş cihaz.....	70
Şekil 22:	Multi-Pos tutucudaki kablo yönlendirmesi.....	70
Şekil 23:	1089178-xx kimlikli cihazların cihaz arka tarafı.....	74
Şekil 24:	1089179-xx kimlikli cihazların cihaz arka tarafı.....	74
Şekil 25:	Dik açılı koordinat sisteminin malzemeye eksenlerine atanması.....	93
Şekil 26:	Veritabanı için –XML dosyası örneği.....	128
Şekil 27:	ScreenshotClient kullanıcı arayüzü.....	130
Şekil 28:	Mutlak pozisyonları içeren referans noktası tablosu	148
Şekil 29:	Dosya yönetimi menüsü.....	153
Şekil 30:	Önizleme resminin ve dosya bilgilerinin bulunduğu Dosya yönetimi menüsü.....	156
Şekil 31:	Ölçüm tuşu fonksiyon rezervi örneği.....	184
Şekil 32:	ID 1089178-xx ile arasındaki ünitelerin muhafaza boyutları.....	195
Şekil 33:	ID 1089179-xx ile arasındaki ünitelerin muhafaza boyutları.....	196
Şekil 34:	1089178-xx ünitelerinin ve arka boyutları.....	196
Şekil 35:	ID 1089179-xx ile arasındaki ünitelerin arka boyutları.....	197
Şekil 36:	Single-Pos ayağı ile cihaz ölçüleri.....	197
Şekil 37:	Duo-Pos ayağıyla cihaz ölçüleri.....	198
Şekil 38:	Multi-Pos ayağıyla cihaz ölçüleri.....	198
Şekil 39:	Multi-Pos tutucuyla cihaz ölçüleri.....	199
Şekil 40:	Elle işletim menüsü.....	206
Şekil 41:	Mil dev. sayısı için üst sınır diyalogu.....	207
Şekil 42:	MDI işletimi menüsü.....	215
Şekil 43:	Mil dev. sayısı için üst sınır diyalogu.....	216
Şekil 44:	Dişli kesme (basit) tümcesinin şematik gösterimi	218
Şekil 45:	Dişli kesme (gelişmiş) tümcesinin şematik gösterimi.....	219

Şekil 46:	MDI işletim türünde tümce örneği.....	221
Şekil 47:	Kontur görünümlü simülasyon penceresi.....	222
Şekil 48:	Grafiksel konumlandırma yardımı bulunan Pozisyonla kalan mesafe görünümü.....	223
Şekil 49:	Örnek – MDI tümcesi.....	224
Şekil 50:	Örnek – Ölçü faktörü ile bir MDI bloğunun uygulanması.....	224
Şekil 51:	Program akışı işletim türünde bir program örneği.....	228
Şekil 52:	Kontur görünümlü simülasyon penceresi.....	231
Şekil 53:	Programlama işletim türünde program örneği.....	238
Şekil 54:	Kontur görünümlü simülasyon penceresi.....	241
Şekil 55:	Örnek malzeme.....	245
Şekil 56:	Örnek malzeme – Teknik çizim.....	246
Şekil 57:	Perdah keskisi parametreleri.....	249
Şekil 58:	Referans noktası.....	249
Şekil 59:	Örnek malzeme – Referans noktasının belirlenmesi.....	252
Şekil 60:	Örnek malzeme – Dış konturun kumlanması.....	253
Şekil 61:	Örnek malzeme – Oyukların oluşturulması.....	254
Şekil 62:	Örnek malzeme – Dış konturun perdahlanması.....	255

HEIDENHAIN

DR. JOHANNES HEIDENHAIN GmbH

Dr.-Johannes-Heidenhain-Straße 5

83301 Traunreut, Germany

☎ +49 8669 31-0

☎ +49 8669 32-5061

info@heidenhain.de

Technical support ☎ +49 8669 32-1000

Measuring systems ☎ +49 8669 31-3104

service.ms-support@heidenhain.de

NC support ☎ +49 8669 31-3101

service.nc-support@heidenhain.de

NC programming ☎ +49 8669 31-3103

service.nc-pgm@heidenhain.de

PLC programming ☎ +49 8669 31-3102

service.plc@heidenhain.de

APP programming ☎ +49 8669 31-3106

service.app@heidenhain.de

www.heidenhain.com