



# HEIDENHAIN



## ND 7000 Demo

Uživatelská příručka  
Vrtání pomocí radiálních vrtaček

Indikace polohy  
Verze firmwaru 1235720.1.7.x

Česky (cs)  
11/2024

## Obsah

<b>1</b>	<b>Základy.....</b>	<b>7</b>
1.1	Přehled.....	8
1.2	Informace o produktu.....	8
1.2.1	Demo-software pro předvedení funkcí přístroje.....	8
1.2.2	Rozsah funkcí demo-software.....	8
1.3	Používání ke stanovenému účelu.....	8
1.4	Použití v rozporu se stanoveným účelem.....	8
1.5	Pokyny pro čtení dokumentace.....	8
1.6	Textová označení.....	9
<b>2</b>	<b>Instalace programu.....</b>	<b>11</b>
2.1	Přehled.....	12
2.2	Stáhnout instalační soubor.....	12
2.3	Požadavky na systém.....	12
2.4	ND 7000 Demo instalovat pod Microsoft Windows.....	13
2.5	ND 7000 Demo odinstalovat.....	15

<b>3</b>	<b>Všeobecná obsluha.....</b>	<b>17</b>
<b>3.1</b>	<b>Přehled.....</b>	<b>18</b>
<b>3.2</b>	<b>Obsluha pomocí dotykové obrazovky a zadávacích zařízení.....</b>	<b>18</b>
3.2.1	Dotyková obrazovka a zadávací zařízení.....	18
3.2.2	Gesta a operace s myší.....	18
<b>3.3</b>	<b>Hlavní ovládací prvky a funkce.....</b>	<b>20</b>
<b>3.4</b>	<b>ND 7000 Demo start a ukončení.....</b>	<b>22</b>
3.4.1	ND 7000 Demo spuštění.....	22
3.4.2	Ukončit ND 7000 Demo.....	23
<b>3.5</b>	<b>Přihlášení a odhlášení uživatele.....</b>	<b>24</b>
3.5.1	Přihlášení uživatele.....	24
3.5.2	Odhlášení uživatele.....	24
<b>3.6</b>	<b>Nastavení jazyka.....</b>	<b>24</b>
<b>3.7</b>	<b>Uživatelské rozhraní.....</b>	<b>25</b>
3.7.1	Uživatelské rozhraní po spuštění.....	25
3.7.2	Hlavní menu uživatelského rozhraní.....	25
3.7.3	Menu Ruční režim.....	27
3.7.4	Menu MDI-režim.....	28
3.7.5	Nabídka Provádění programu (opční software).....	30
3.7.6	Nabídka Programování (opční software).....	31
3.7.7	Menu Správa souborů.....	33
3.7.8	Menu Přihlášení uživatele.....	34
3.7.9	Menu Nastavení.....	35
3.7.10	Menu Vypnout.....	36
<b>3.8</b>	<b>Indikace polohy.....</b>	<b>37</b>
3.8.1	Ovládací prvky indikace polohy.....	37
3.8.2	Funkce indikace polohy.....	38
<b>3.9</b>	<b>Stavový řádek.....</b>	<b>39</b>
3.9.1	Ovládací prvky stavového řádku.....	40
3.9.2	Doplňkové funkce v ručním režimu.....	41
<b>3.10</b>	<b>OEM-Lišta.....</b>	<b>41</b>
3.10.1	Ovládací prvky Nabídka OEM.....	42

<b>4</b>	<b>Konfigurace softwaru.....</b>	<b>43</b>
4.1	Přehled.....	44
4.2	Nastavení jazyka.....	44
4.3	Aktivování opčního softwaru.....	44
4.4	Výběr provedení produktu (nepovinné).....	45
4.5	Zvolte Aplikace.....	46
4.6	Kopírovat konfigurační soubor.....	46
4.7	Načíst konfigurační data.....	47
<b>5</b>	<b>Příkladpoužití.....</b>	<b>49</b>
5.1	Přehled.....	50
5.2	Přihlášení pro příklad použití.....	51
5.3	Předpoklady.....	52
5.4	Určení vztažného bodu (ruční provoz).....	54
5.5	Zhotovení průchozí díry (ruční provoz).....	55
5.5.1	Předvrtání průchozího otvoru.....	55
5.5.2	Navrtání průchozí díry.....	56
5.6	Zhotovit lícování (režim MDI).....	56
5.6.1	Definování lícování.....	57
5.6.2	Vystružení s lícováním.....	57
5.7	Zhotovit roztečnou kružnici (režim MDI).....	57
5.7.1	Definování roztečné kružnice.....	58
5.7.2	Vrtání roztečné kružnice.....	58
5.8	Programování řady děr (programování).....	59
5.8.1	Vytvoření záhlaví programu.....	59
5.8.2	Programování nástrojů.....	60
5.8.3	Programování řady otvorů.....	60
5.8.4	Simulovat chod programu.....	61
5.9	Zhotovení řady otvorů (provádění programu).....	61
5.9.1	Otevření programu.....	62
5.9.2	Zpracování programu.....	62

<b>6</b>	<b>ScreenshotClient.....</b>	<b>63</b>
6.1	Přehled.....	64
6.2	Informace o ScreenshotClient.....	64
6.3	ScreenshotClientStart.....	65
6.4	ScreenshotClient spojení s Demo-softwarem.....	65
6.5	ScreenshotClient propojte s přístrojem.....	66
6.6	<b>Konfigurovat ScreenshotClient pro snímání obrazovky.....</b>	<b>66</b>
6.6.1	Konfigurovat umístění uložení a název souboru snímků obrazovky.....	66
6.6.2	Konfigurace jazyka uživatelského rozhraní snímání obrazovek.....	66
6.7	Vytvoření snímků obrazovek.....	67
6.8	ScreenshotClient ukončit.....	68
<b>7</b>	<b>Rejstřík.....</b>	<b>69</b>
<b>8</b>	<b>Seznam obrázků.....</b>	<b>71</b>



# 1

**Základy**

## 1.1 Přehled

Tato kapitola obsahuje informace o výrobku a o tomto návodu.

## 1.2 Informace o produktu

### 1.2.1 Demo-software pro předvedení funkcí přístroje

ND 7000 Demo je software, který lze nainstalovat samostatně v počítači. Pomocí ND 7000 Demo se můžete seznámit s funkcemi přístroje, testovat je nebo předvádět.

### 1.2.2 Rozsah funkcí demo-software

Kvůli chybějícímu hardwarovému prostředí nemají funkce demo-software plnou funkčnost přístroje. Z jejich popisu se ale můžete seznámit s nejdůležitějšími funkcemi a pracovní plochou.

## 1.3 Používání ke stanovenému účelu

Přístroje modelové řady ND 7000 jsou vysoce hodnotné digitální indikace polohy pro provoz na ručně ovládaných obráběcích strojích. V kombinaci s délkovými a úhlovými snímači nabízí přístroje modelové řady indikaci polohy nástroje v několika osách a další funkce k ovládání obráběcích strojů.

ND 7000 Demo je softwarový produkt k předvedení základních funkcí zařízení řady ND 7000. ND 7000 Demo smí se používat výhradně k předvádění, vzdělávání nebo výcviku.

## 1.4 Použití v rozporu se stanoveným účelem

ND 7000 Demo je určen pouze pro použití podle určeného účelu. Použití k jiným účelům je zakázáno, zejména:

- pro výrobní účely na výrobních systémech
- jako součást výrobních systémů

## 1.5 Pokyny pro čtení dokumentace

### Přejete si změnu nebo jste zjistili chybu?

Neustále se snažíme o zlepšování naší dokumentace pro vás. Pomozte nám přitom a sdělte nám prosím vaše návrhy na změny na tuto e-mailovou adresu:

**[userdoc@heidenhain.de](mailto:userdoc@heidenhain.de)**

## 1.6 Textová označení

V tomto návodu se používají následující textová označení:

Zobrazení	Význam
▶ ...	označuje určitý krok akce a výsledek akce
> ...	Příklad: <ul style="list-style-type: none"><li>▶ Klepněte na <b>OK</b></li><li>&gt; Hlášení se uzavře.</li></ul>
■ ...	označuje výčet
■ ...	Příklad: <ul style="list-style-type: none"><li>■ Rozhraní TTL</li><li>■ Rozhraní EnDat</li><li>■ ...</li></ul>
<b>tučně</b>	označuje nabídky, indikace a softwarová tlačítka Příklad: <ul style="list-style-type: none"><li>▶ Klepněte na <b>Vypnout</b></li><li>&gt; Operační systém se vypne.</li><li>▶ Vypněte přístroj síťovým vypínačem.</li></ul>



# 2

**Instalace programu**

## 2.1 Přehled

Tato kapitola obsahuje všechny informace potřebné pro stažení ND 7000 Demo a instalaci do počítače podle určeného účelu.

## 2.2 Stáhnout instalační soubor

Předtím než můžete Demo nainstalovat do počítače, musíte stáhnout instalační soubor z portálu HEIDENHAIN.



Ke stažení instalačního souboru z portálu HEIDENHAIN potřebujete přístupové oprávnění ke složce v portálu **Software** v adresáři příslušného produktu.

Pokud nemáte přístupové oprávnění ke složce v portálu **Software**, můžete požádat o přístup u svého kontaktního partnera fy HEIDENHAIN.

- ▶ Aktuální verze ND 7000 Demo je ke stažení zde: **www.heidenhain.de**
- ▶ Přejděte do složky se staženými soubory vašeho prohlížeče
- ▶ Rozbalte stažený soubor s koncovkou **.zip** do dočasné složky
- > Do této složky se rozbalí tyto soubory:
  - Instalační soubor s příponou **.exe**
  - Soubor **DemoBackup.mcc**

## 2.3 Požadavky na systém

Pokud chcete ND 7000 Demo nainstalovat do počítače, musí systém splňovat následující požadavky:

- Microsoft Windows 7 a vyšší
- doporučené rozlišení obrazovky minimálně 1280 × 800

## 2.4 ND 7000 Demo instalovat pod Microsoft Windows

- ▶ Přejděte do dočasné složky, kam jste rozbalili stažený soubor s koncovkou **.zip**  
**Další informace:** "Stáhnout instalační soubor", Stránka 12
- ▶ Spusťte instalační soubor s koncovkou **.exe**
- ▶ Otevře se průvodce instalací:

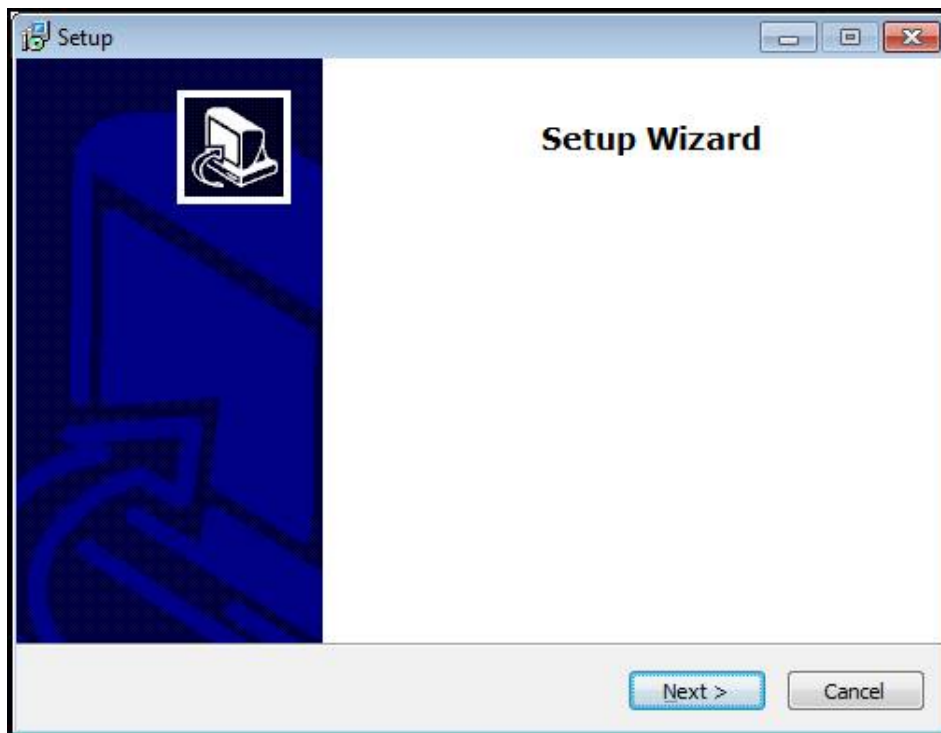

Obrázek 1: **Průvodce instalací**

- ▶ Klikněte na **Next** (Další)
- ▶ V tomto kroku instalace **License Agreement** přijměte licenční podmínky
- ▶ Klikněte na **Next** (Další)



V tomto kroku instalace **Select Destination Location** navrhuje průvodce instalací místo k uložení. Doporučuje se zachovat navržené místo uložení.

- ▶ V kroku instalace **Select Destination Location** zvolte místo uložení, kam se má ND 7000 Demo uložit
- ▶ Klikněte na **Next** (Další)

**i** V kroku instalace **Select Components** se standardně instaluje také program ScreenshotClient. Pomocí ScreenshotClient můžete vytvářet snímky aktivní obrazovky vašeho zařízení.

Když chcete instalovat ScreenshotClient

- ▶ V kroku instalace **Select Components** neprovádějte žádné změny výchozího nastavení

**Další informace:** "ScreenshotClient", Stránka 63

- ▶ V kroku instalace **Select Components**:
  - Zvolte způsob instalace
  - Aktivujte/deaktivujte opci **Screenshot Utility**

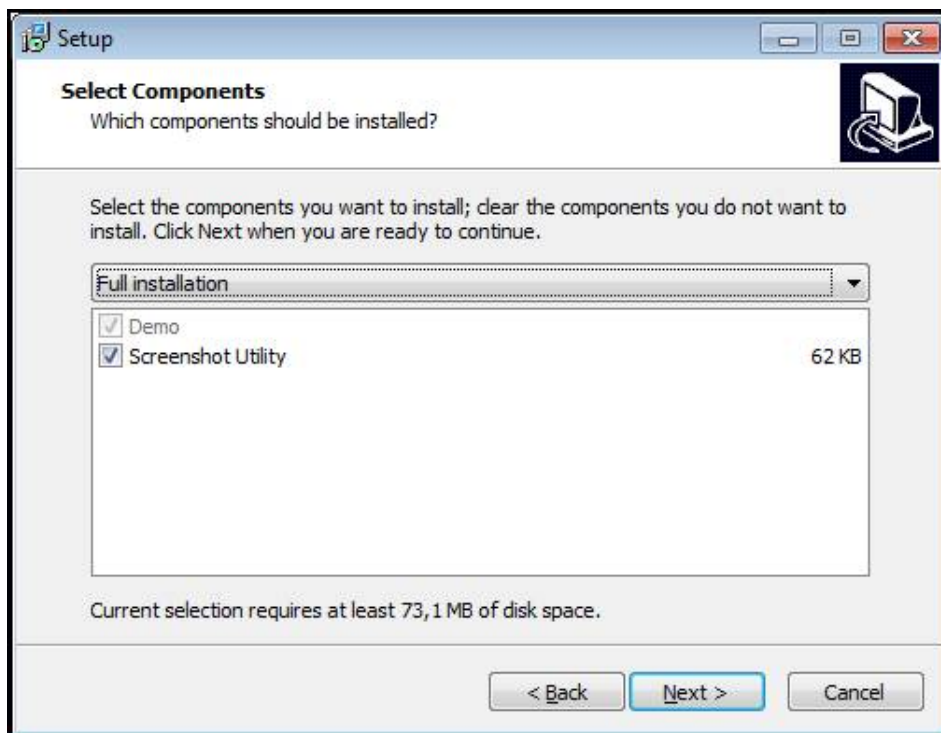

Obrázek 2: Průvodce instalací s aktivovanými opcemi **Demo-Software** a **Screenshot Utility**

- ▶ Klikněte na **Next** (Další)
- ▶ V kroku instalace **Select Start Menu Folder** zvolte místo uložení, kde se má vytvořit složka nabídky Start
- ▶ Klikněte na **Next** (Další)
- ▶ V kroku instalace **Select Additional Tasks** přijměte/odmítněte opci **Desktop icon**
- ▶ Klikněte na **Next** (Další)
- ▶ Klikněte na **Install** (Instalovat)
- > Spustí se instalace, indikátor zobrazuje její průběh.
- ▶ Po úspěšné instalaci zavřete průvodce instalací pomocí **Finish**
- > Program jste úspěšně nainstalovali na svůj počítač.

## 2.5 ND 7000 Demo odinstalovat

- ▶ Klikněte do vyhledávacího políčka na hlavním panelu systému Windows.
- ▶ Jako hledaný výraz zadejte „Odstranit“
- ▶ Klikněte na tyto prvky jeden po druhém:
  - **Přidat nebo odebrat programy**
  - **ND 7000 Demo**
  - **Odinstalovat**
- ▶ Postupujte podle pokynů Asistenty
- > Program jste úspěšně odinstalovali ze svého počítače



# 3

**Všeobecná obsluha**

## 3.1 Přehled

Tato kapitola popisuje uživatelské rozhraní a prvky ovládání jakož i základní funkce od ND 7000 Demo.

## 3.2 Obsluha pomocí dotykové obrazovky a zadávacích zařízení

### 3.2.1 Dotyková obrazovka a zadávací zařízení

Obsluha ovládacích prvků v uživatelském rozhraní od ND 7000 Demo se provádí pomocí dotykové obrazovky nebo připojené myši.

K zadání dat můžete použít klávesnici na dotykové obrazovce nebo připojenou klávesnici.

### 3.2.2 Gesta a operace s myší

Chcete-li aktivovat ovládací prvky uživatelského rozhraní, přepnout je nebo přesunout, můžete použít dotykovou obrazovku od ND 7000 Demo nebo pomocí myši. Ovládání dotykové obrazovky a myši probíhá gesty.



Gesta pro ovládání dotykové obrazovky se mohou lišit od gest používaných k ovládání myši.

Pokud jsou gesta pro ovládání dotykové obrazovky a myši rozdílná, popisuje tato příručka obě možnosti ovládání jako alternativní kroky.

Alternativní kroky ovládání dotykové obrazovky a myši jsou označeny následujícími symboly:



Ovládání pomocí dotykové obrazovky



Ovládání pomocí myši

Následující přehled popisuje různá gesta pro ovládání dotykové obrazovky a myši:

#### Ťuknutí



označuje krátký dotyk na dotykové obrazovce



označuje jeden stisk levého tlačítka myši

**Kliknutí spouští mezi jiným následující činnosti**

- Volba nabídek, prvků nebo parametrů
- Zadávání znaků z klávesnice na obrazovce
- Zavření dialogu

---

**Držení**

---

označuje delší dotyk na dotykové obrazovce

označuje jednotlivý stisk a navazující podržení levého tlačítka myši

**Držení spouští mezi jiným následující činnosti**

- Rychlá změna hodnot ve vstupních políčkách s tlačítky Plus a Mínus

---

**Tažení**

---



označuje pohyb prstem přes dotykovou obrazovku, kde alespoň počátek je jednoznačně definován



označuje jednotlivé stisknutí a podržení levého tlačítka myši se současným pohybem myši; nejméně počáteční bod pohybu je jednoznačně definován

**Tažení spouští mezi jiným následující činnosti**

- Rolování v seznamech a textech

### 3.3 Hlavní ovládací prvky a funkce



Následující ovládací prvky umožňují konfiguraci a ovládání přes dotykovou obrazovku nebo zadávací zařízení.







#### Klávesnice na obrazovce

Klávesnicí na obrazovce zadáváte text do zadávacích políček uživatelského rozhraní. V závislosti na zadávacím políčku se zobrazí numerická nebo alfanumerická klávesnice.

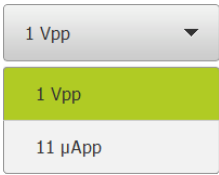
#### Používání klávesnice na obrazovce

- ▶ Chcete-li zadat hodnotu, ťukněte do zadávacího políčka
- > Zadávací políčko se zvýrazní.
- > Zobrazí se klávesnice na obrazovce.
- ▶ Zadejte text nebo čísla
- > Pokud je zadání správné a úplné, může se zobrazit zelené zaškrtnutí.
- > Neúplné zadání nebo zadání chybné hodnoty je případně indikováno červeným vykřičníkem. Zadávání pak nelze ukončit.
- ▶ K převzetí hodnot potvrďte zadání s **RET**
- > Hodnoty se zobrazí.
- > Klávesnice zmizí z obrazovky.

Ovládací prvek	Funkce
	<p><b>Zadávací políčka s tlačítky Plus a Mínus</b></p> <p>Tlačítka Plus + a Mínus - na obou stranách čísla je možné hodnotu čísla upravit.</p> <ul style="list-style-type: none"> <li>▶ Klepejte na + nebo -, dokud se nezobrazí požadovaná hodnota.</li> <li>▶ Podržením + nebo - lze hodnoty měnit rychleji</li> <li>&gt; Zvolená hodnota se zobrazí.</li> </ul>
	<p><b>Přepínač</b></p> <p>Přepínačem lze přepínat mezi dvěma funkcemi.</p> <ul style="list-style-type: none"> <li>▶ Klepněte na požadovanou funkci</li> <li>&gt; Aktivní funkce bude zobrazena zeleně</li> <li>&gt; Neaktivní funkce bude zobrazena světle-šedě</li> </ul>
	<p><b>Posuvný přepínač</b></p> <p>Posuvným přepínačem povolíte nebo zakážete funkci.</p> <ul style="list-style-type: none"> <li>▶ Přetáhněte posuvný přepínač do požadované polohy nebo</li> <li>▶ Ťukněte na posuvný přepínač</li> <li>&gt; Funkce se aktivuje nebo deaktivuje</li> </ul>

Ovládací prvek	Funkce
	<p><b>Rozevírací seznam</b></p> <p>Tlačítka rozevíracích seznamů jsou označeny trojúhelníčkem směřujícím dolů.</p> <ul style="list-style-type: none"> <li>▶ Klepněte na tlačítko</li> <li>&gt; Rozevírací seznam se otevře</li> <li>&gt; Aktivní záznam je označen zeleně</li> <li>▶ Klepněte na požadovaný záznam</li> <li>&gt; Požadovaný záznam se převezme</li> </ul>
Ovládací prvek	Funkce
	<p><b>Zpět</b></p> <p>Poslední krok vykonaný tlačítkem lze vrátit zpět. Již provedené postupy nelze vrátit zpět.</p> <ul style="list-style-type: none"> <li>▶ Klepněte na <b>Zpět</b></li> <li>&gt; Poslední krok bude vrácen zpět.</li> </ul>
	<p><b>Přidat</b></p> <ul style="list-style-type: none"> <li>▶ Chcete-li přidat další prvek, ťukněte na <b>Přidat</b></li> <li>&gt; Bude přidán nový prvek.</li> </ul>
	<p><b>Zavřít</b></p> <ul style="list-style-type: none"> <li>▶ Chcete-li zavřít dialog, klepněte na <b>Zavřít</b>.</li> </ul>
	<p><b>Potvrdit</b></p> <ul style="list-style-type: none"> <li>▶ Chcete-li zavřít určitou akci, ťukněte na <b>Potvrdit</b>.</li> </ul>
	<p><b>Zpět</b></p> <ul style="list-style-type: none"> <li>▶ Klepnutím na <b>Zpět</b> se vrátíte do nadřazené úrovně ve struktuře menu</li> </ul>

## 3.4 ND 7000 Demo start a ukončení

### 3.4.1 ND 7000 Demo spuštění

**i** Předtím, než můžete použít ND 7000 Demo, musíte provést kroky ke konfiguraci softwaru

**ND**

- ▶ Ťukněte na pracovní plochu systému Windows **ND 7000 Demo** nebo
- ▶ Otevřete ve Windows postupně:
  - **Start**
  - **Všechny programy**
  - **HEIDENHAIN**
  - **ND 7000 Demo**

**i** K dispozici jsou dva spustitelné soubory s různými režimy zobrazení:

- **ND 7000 Demo**: spustí se v okně ve Windows
- **ND 7000 Demo (Celá obrazovka)**: Spustí se v režimu celé obrazovky

**ND**

- ▶ Ťukněte na **ND 7000 Demo** nebo **ND 7000 Demo (celá obrazovka)**
- ND 7000 Demo spustí v pozadí výstupní okno. Výstupní okno není pro ovládání relevantní a po ukončení ND 7000 Demo se opět uzavře.
- ND 7000 Demo spustí uživatelské rozhraní s menu **Přihlášení uživatele**.

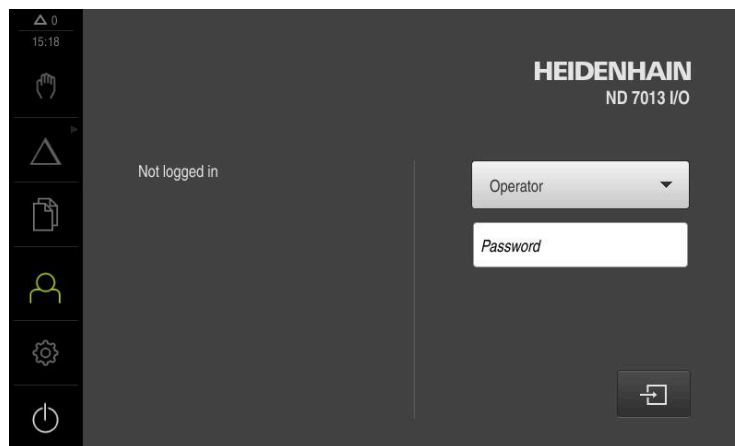

Obrázek 3: Menu **Přihlášení uživatele**

### 3.4.2 Ukončit ND 7000 Demo



- ▶ Klepněte v hlavní nabídce na **Vypnout**



- ▶ Klepněte na **Vypnout**
- > ND 7000 Demo se ukončí.



Ukončete také ND 7000 Demo v okně Microsoft Windows pomocí menu **Vypnout**.

Pokud ukončíte okno Microsoft Windows přes **Zavřít**, tak se všechna nastavení ztratí.

## 3.5 Přihlášení a odhlášení uživatele

V nabídce **Přihlášení uživatele** se na přístroji přihlašujete a odhlašujete jako uživatel.

K přístroji může být přihlášen pouze jeden uživatel. Přihlášený uživatel se zobrazí. Pro přihlášení nového uživatele se musí přihlášený uživatel odhlásit.



Přístroj je vybaven několika úrovněmi oprávnění, které definují rozsáhlou nebo omezenou správu a obsluhu uživatelem.

### 3.5.1 Přihlášení uživatele



- ▶ Ťukněte v hlavní nabídce na **Přihlášení uživatele**
- ▶ V rozbalovacím seznamu zvolte uživatele **OEM**
- ▶ Ťukněte do zadávacího políčka **Heslo**
- ▶ Zadejte heslo "**oem**" uživatele **OEM**
- ▶ Zadání potvrďte s **RET**.



- ▶ Ťukněte na **Přihlásit**
- > Uživatel se přihlásí a zobrazí se .

### 3.5.2 Odhlášení uživatele



- ▶ Ťukněte v hlavní nabídce na **Přihlášení uživatele**



- ▶ Ťukněte na **Odhlásit**
- > Uživatel bude odhlášen.
- > Všechny funkce hlavního menu kromě **Vypnutí** jsou vypnuté.
- > Přístroj se může znovu použít až po přihlášení uživatele.

## 3.6 Nastavení jazyka

Jazykem uživatelského rozhraní ve stavu při expedici je angličtina. Uživatelské rozhraní můžete nastavit na požadovaný jazyk.



- ▶ Ťukněte v hlavní nabídce na **Nastavení**.



- ▶ Klepněte na **Uživatel**
- > Přihlášený uživatel se označí zaškrtnutím.
- ▶ Vyberte přihlášeného uživatele
- > Vybraný jazyk uživatele se v rozevracím seznamu **Jazyk** (Jazyk) zobrazí s odpovídající vlaječkou.
- ▶ V rozevracím seznamu **Jazyk** vyberte vlaječku požadovaného jazyka.
- > Uživatelské rozhraní se zobrazí ve zvoleném jazyku.

## 3.7 Uživatelské rozhraní

### 3.7.1 Uživatelské rozhraní po Spuštění

#### Uživatelské rozhraní po spuštění

Když byl naposledy přihlášený uživatel typu **Operator** s aktivním automatickým přihlášením, tak přístroj zobrazí po startu menu **Ruční režim**.

Pokud není povoleno automatické přihlášení uživatele, otevře přístroj nabídku **Přihlášení uživatele**.

**Další informace:** "Menu Přihlášení uživatele", Stránka 34

### 3.7.2 Hlavní menu uživatelského rozhraní



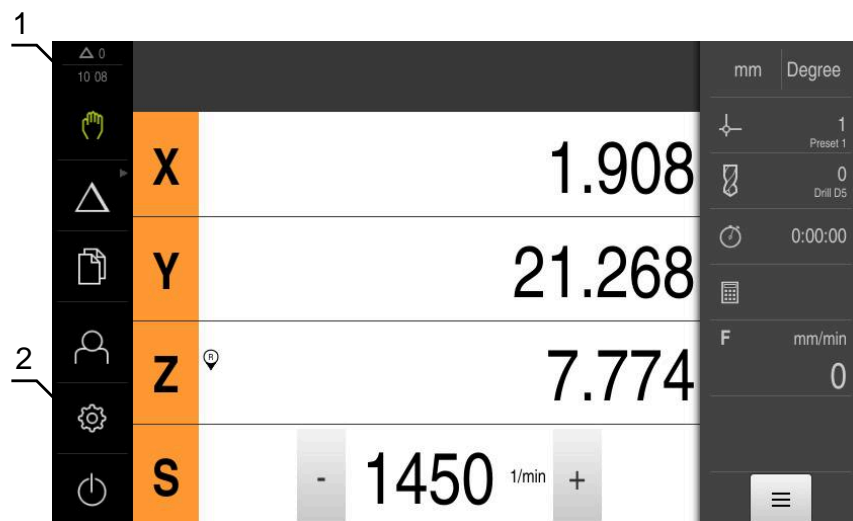

#### Uživatelské rozhraní (v ručním provozu)









1 Oblast hlášení, zobrazuje čas a počet uzavřených hlášení

2 Hlavní nabídka s ovládacími prvky

#### Ovládací prvky hlavního menu

Ovládací prvek	Funkce
	<b>Hlášení</b> Zobrazí přehled všech hlášení a počet neuzavřených hlášení
	<b>Ruční režim</b> Ruční polohování strojních os <b>Další informace:</b> "Menu Ruční režim", Stránka 27
	<b>MDI-režim</b> Přímé zadávání požadovaných osových pohybů (Manual Data Input = ruční zadání dat); zbývající vzdálenost bude vypočtena a zobrazena <b>Další informace:</b> "Menu MDI-režim", Stránka 28
	<b>Provádění programu</b> (opční software) Provedení předem připraveného programu s vedením uživatele <b>Další informace:</b> "Nabídka Provádění programu (opční software)", Stránka 30

Ovládací prvek	Funkce
	<p><b>Programování</b> (opční software) Vytváření a správa jednotlivých programů <b>Další informace:</b> "Nabídka Programování (opční software)", Stránka 31</p>
	<p><b>Správa souborů</b> Správa souborů, které jsou v přístroji k dispozici <b>Další informace:</b> "Menu Správa souborů", Stránka 33</p>
	<p><b>Přihlášení uživatele</b> Přihlášení a odhlášení uživatele <b>Další informace:</b> "Menu Přihlášení uživatele", Stránka 34</p>
	<div style="border: 1px solid black; padding: 5px;"> <p> Pokud je přihlášen uživatel s rozšířenými oprávněními (uživatelský typ Setup nebo OEM), zobrazí se ikona ozubeného kola.</p> </div>
	<p><b>Nastavení</b> Nastavení přístroje, jako např. zřizování uživatelů, konfigurování snímačů nebo aktualizace firmwaru <b>Další informace:</b> "Menu Nastavení", Stránka 35</p>
	<p><b>Vypnutí</b> Ukončení činnosti operačního systému nebo aktivování úsporného režimu <b>Další informace:</b> "Menu Vypnout", Stránka 36</p>

### Výběr seskupených ovládacích prvků

Pokud je aktivován **Software-Option ND 7000 PGM**, jsou v hlavní nabídce seskupeny následující ovládací prvky:

- **MDI-režim**
- **Provádění programu**
- **Programování**

 Skupinové ovládací prvky poznáte podle symbolu šipky.



▶ Chcete-li vybrat ovládací prvek ze skupiny, ťukněte na ovládací prvek s ikonou šipky, např. **MDI-režim**

> Ovládací prvek se zobrazí jako aktivní.



▶ Znovu ťukněte na ovládací prvek

> Otevře se skupina.

▶ Vyberte požadovaný ovládací prvek

> Vybraný ovládací prvek se zobrazí jako aktivní.

### 3.7.3 Menu Ruční režim

#### Vyvolání



- ▶ V hlavním menu ťukněte na **Ruční režim**
- Zobrazí se uživatelské rozhraní pro ruční provoz.

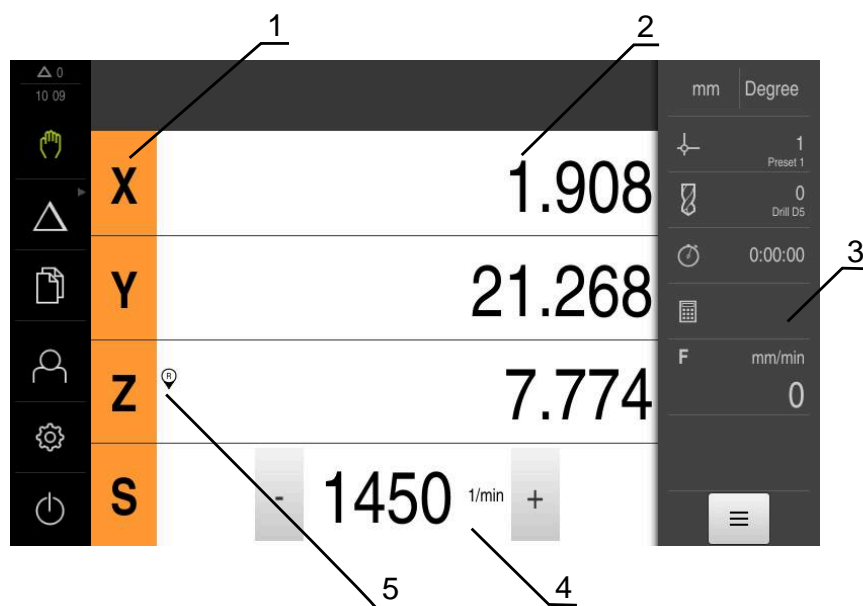

- 1 Osové tlačítko
- 2 Indikace polohy
- 3 Stavový řádek
- 4 Otáčky vřetena (obráběcí stroj)
- 5 Reference

Menu **Ruční režim** ukazuje v pracovní oblasti hodnoty polohy, naměřené ve strojních osách.

Ve stavovém řádku máte k dispozici další funkce.

### 3.7.4 Menu MDI-režim

#### Vyvolání



- ▶ V hlavním menu ťukněte na **MDI-režim**



Ovládací prvek může patřit do skupiny (v závislosti na konfiguraci).

**Další informace:** "Výběr seskupených ovládacích prvků", Stránka 26

- > Zobrazí se uživatelské rozhraní pro MDI-režim.

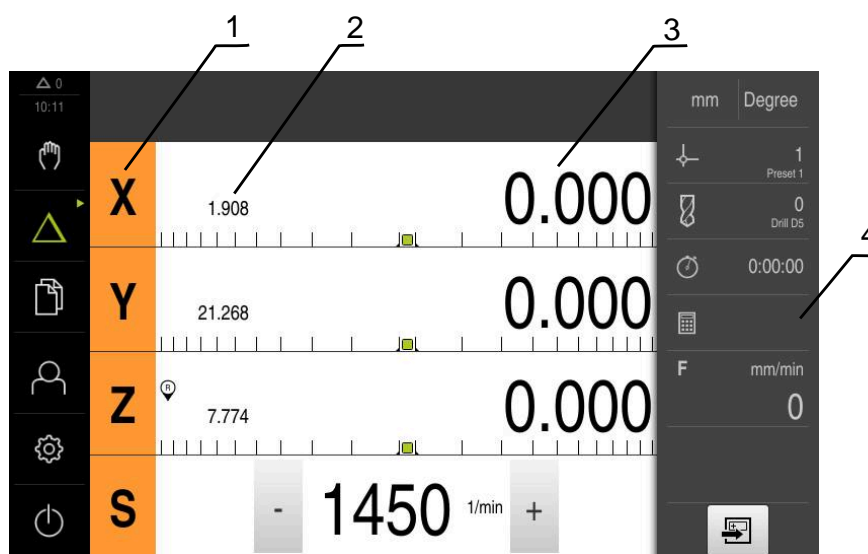

- 1 Osové tlačítko
- 2 Aktuální poloha
- 3 Zbývající dráha
- 4 Stavový řádek

## Dialog MDI blok



- ▶ V hlavním menu klepněte na **MDI-režim**



Ovládací prvek může patřit do skupiny (v závislosti na konfiguraci).

**Další informace:** "Výběr seskupených ovládacích prvků", Stránka 26



- ▶ Ve stavovém řádku klepněte na **Založit**
- Zobrazí se uživatelské rozhraní pro MDI-režim.

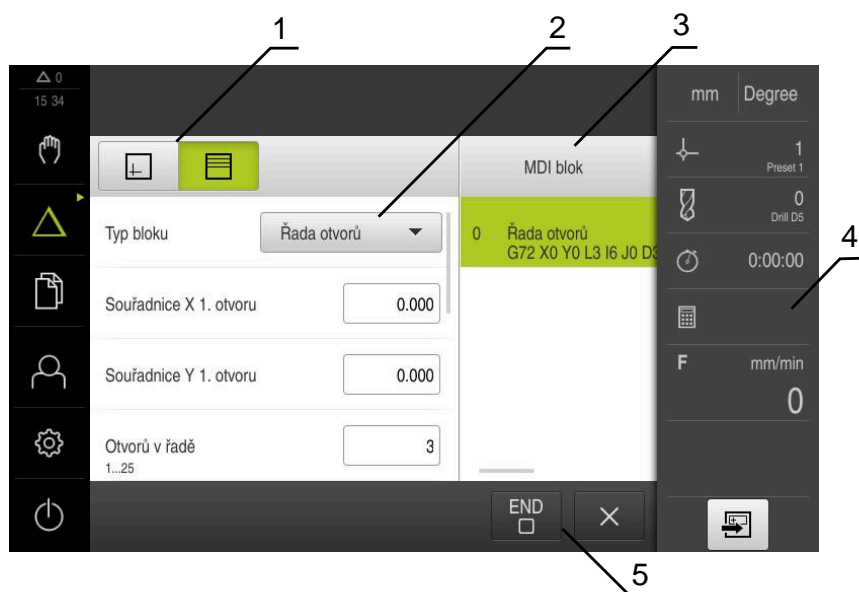

Obrázek 4: Dialog **MDI blok**

- 1 Lišta voleb zobrazení
- 2 Parametry bloku
- 3 MDI-blok
- 4 Stavový řádek
- 5 Bloky nástroje

Menu **MDI-režim** umožňuje přímé zadání požadovaných osových pohybů (MDI = Manual Data Input - ruční vložení dat). Přitom je předvolená vzdálenost k cílovému bodu; zbyvající vzdálenost bude vypočtena a zobrazena.

Ve stavovém řádku máte k dispozici další naměřené hodnoty a funkce.

### 3.7.5 Nabídka Provádění programu (opční software)

#### Vyvolání



- ▶ V hlavním menu klepněte na **Provádění programu**



Ovládací prvek náleží do skupiny.

**Další informace:** "Výběr seskupených ovládacích prvků", Stránka 26

- Zobrazí se uživatelské rozhraní pro Provádění programu.



Obrázek 5: Menu **Provádění programu**

- 1 Lišta voleb zobrazení
- 2 Stavový řádek
- 3 Ovládání programu
- 4 Otáčky vřetena (obráběcí stroj)
- 5 Správa programů

Menu **Provádění programu** umožňuje provedení programu připraveného předem v režimu Programování. Při provádění vás Průvodce provede jednotlivými kroky.

V nabídce **Provádění programu** můžete zobrazit okno simulace, které vizualizuje vybraný blok.

Ve stavovém řádku máte k dispozici další naměřené hodnoty a funkce.

### 3.7.6 Nabídka Programování (opční software)

#### Vyvolání



- ▶ V hlavním menu ťukněte na **Programování**



Ovládací prvek náleží do skupiny.

**Další informace:** "Výběr seskupených ovládacích prvků", Stránka 26

- > Zobrazí se uživatelské rozhraní pro programování.



Stavový řádek a volitelná OEM-lišta nejsou v menu **Programování** k dispozici.

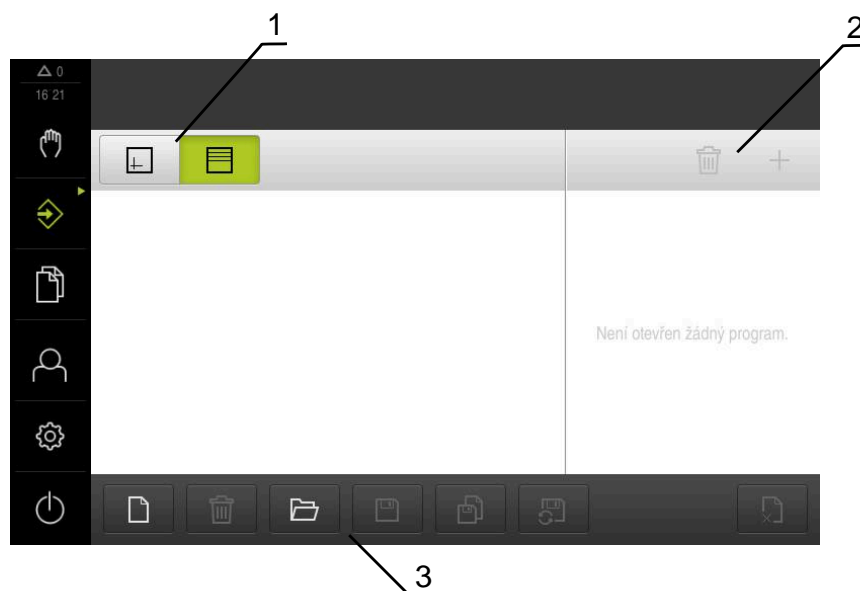

Obrázek 6: Menu **Programování**

- 1 Lišta voleb zobrazení
- 2 Lišta nástrojů
- 3 Správa programů

V opčním okně simulace můžete vidět vizualizaci zvoleného bloku.

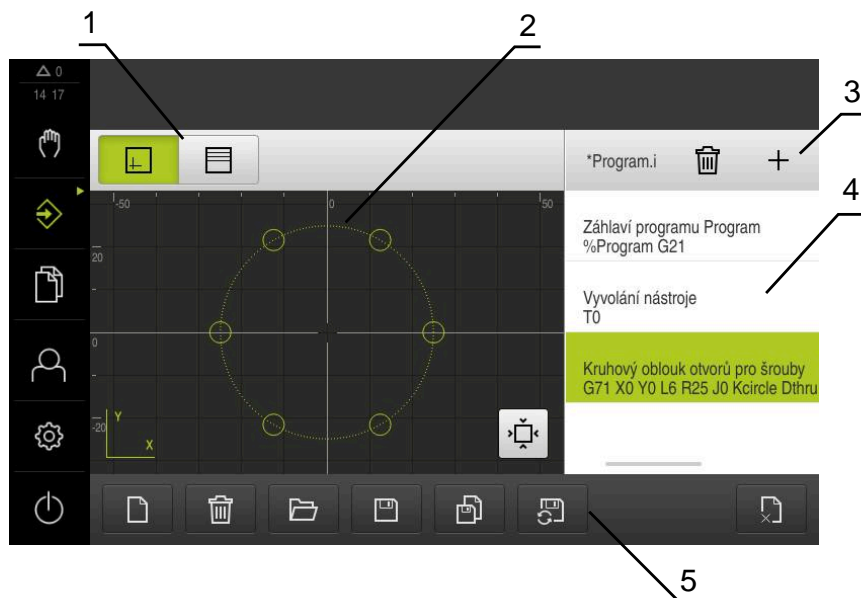

Obrázek 7: Nabídka **Programování** s otevřeným oknem simulace

- 1 Lišta voleb zobrazení
- 2 Simulační okno (opce)
- 3 Panel nástrojů
- 4 Bloky programu
- 5 Správa programů

Menu **Programování** umožňuje přípravu a správu programů. K tomu účelu definujete jednotlivé obráběcí operace nebo obráběcí vzory jako bloky. Posloupnost řady bloků pak tvoří program.

### 3.7.7 Menu Správa souborů

#### Vyvolání



- ▶ Ťkněte v hlavní nabídce na **Správa souborů**
- > Zobrazí se uživatelské rozhraní správy souborů.

#### Stručný popis

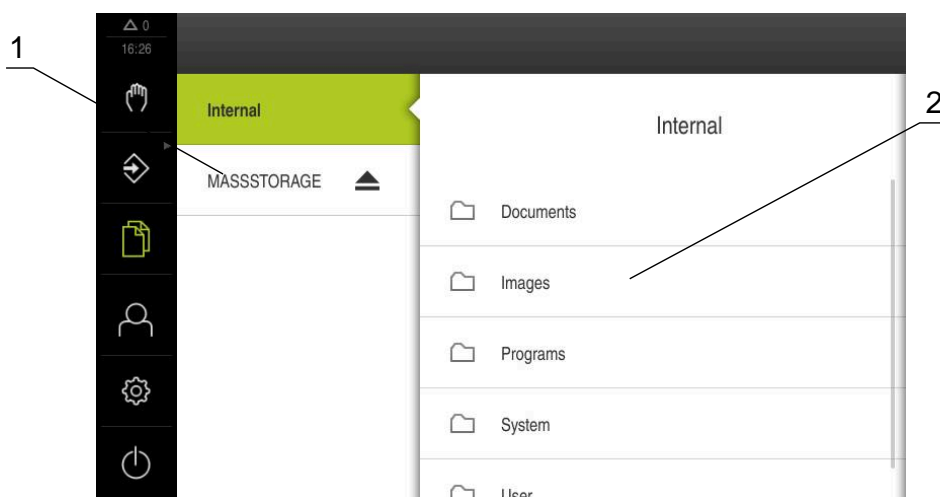

Obrázek 8: Menu **Správa souborů**

- 1 Seznam dostupných paměťových míst
- 2 Seznam složek ve zvoleném paměťovém místě

Menu **Správa souborů** zobrazuje přehled souborů uložených v paměti přístroje .

### 3.7.8 Menu Přihlášení uživatele

#### Vyvolání



- ▶ Ťukněte v hlavní nabídce na **Přihlášení uživatele**
- > Zobrazí se uživatelské rozhraní pro přihlášení a odhlášení uživatele.

#### Stručný popis

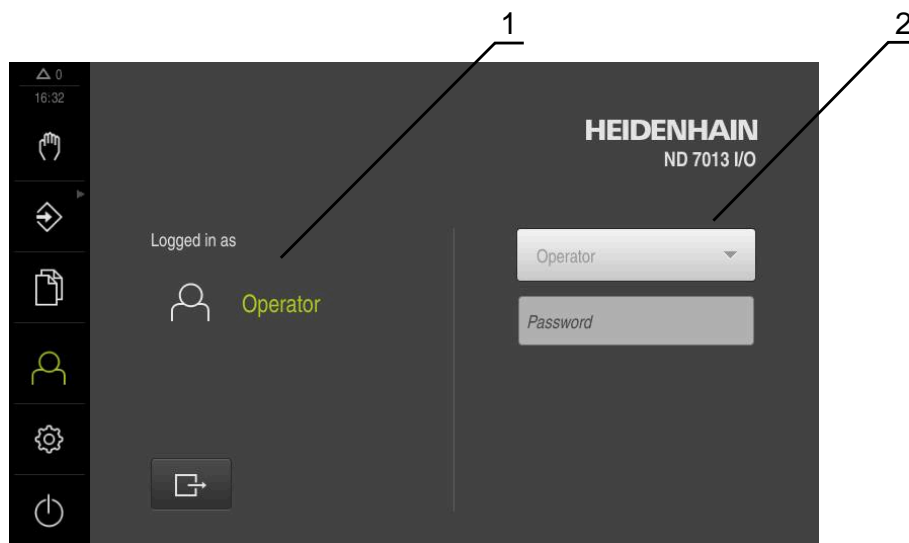

Obrázek 9: Menu **Přihlášení uživatele**

- 1 Zobrazení přihlášeného uživatele
- 2 Přihlášení uživatele

Nabídka **Přihlášení uživatele** zobrazí přihlášeného uživatele v levém sloupci. Přihlášení nového uživatele bude zobrazeno v pravém sloupci.

Pro přihlášení nového uživatele se musí přihlášený uživatel odhlásit.

**Další informace:** "Přihlášení a odhlášení uživatele", Stránka 24

### 3.7.9 Menu Nastavení

#### Vyvolání



- ▶ Ťukněte v hlavní nabídce na **Nastavení**.
- Zobrazí se uživatelské rozhraní pro nastavení přístroje.

#### Stručný popis

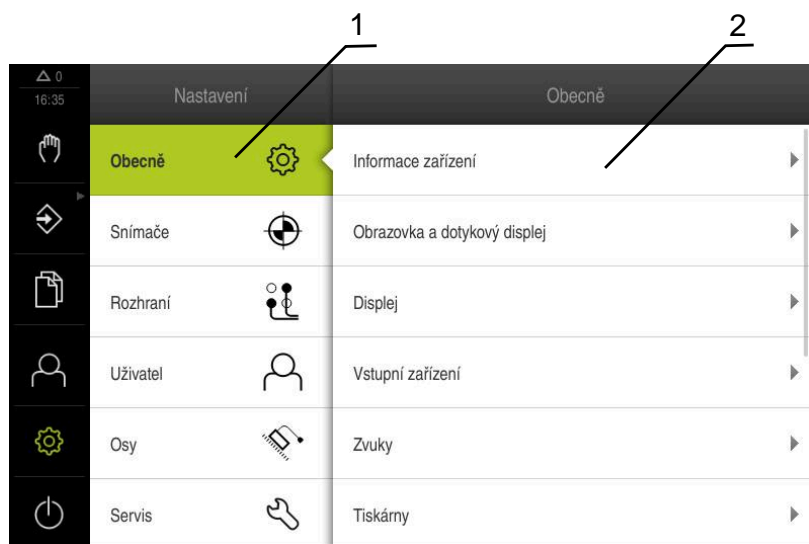

Obrázek 10: Menu **Nastavení**

- 1 Seznam možností nastavení
- 2 Seznam parametrů nastavení

Menu **Nastavení** ukáže všechny možnosti konfigurace přístroje. Pomocí parametrů nastavení přizpůsobíte přístroj požadavkům na místě použití.



Přístroj je vybaven několika úrovněmi oprávnění, které definují rozsáhlou nebo omezenou správu a obsluhu uživatelem.

### 3.7.10 Menu Vypnout

#### Vyvolání



- ▶ Ťukněte v hlavní nabídce na **Vypnout**
- > Zobrazí se ovládací prvky pro vypnutí operačního systému, pro aktivaci energeticky úsporného režimu a pro aktivaci režimu čištění.

#### Stručný popis

Nabídka **Vypnout** ukáže následující možnosti:







Ovládací prvek	Funkce
	<b>Vypnout</b> Ukončeno ND 7000 Demo
	<b>Energeticky úsporný režim</b> Odpojí obrazovku, uvede operační systém do úsporného režimu
	<b>Režim čištění</b> Odpojí obrazovku, operační systém běží dále

**Další informace:** "ND 7000 Demo start a ukončení", Stránka 22

## 3.8 Indikace polohy

V indikaci polohy přístroj ukazuje polohy os a případně přídavné informace pro konfigurované osy.

### 3.8.1 Ovládací prvky indikace polohy

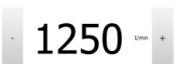
Symbol	Význam
	Osové tlačítko <b>Funkce tlačítka osy:</b> <ul style="list-style-type: none"> <li>■ Ťkněte na tlačítko osy: otevře se zadávací políčko pro polohu (Ruční režim) nebo dialog <b>MDI blok</b> (MDI-režim)</li> <li>■ Podržte tlačítko osy: nastaví aktuální polohu jako nulový bod</li> <li>■ Přetáhněte osové tlačítko doprava: otevře menu, pokud jsou pro osu k dispozici funkce</li> </ul>
	Hledání referenčních značek proběhlo úspěšně
	Hledání referenčních značek neproběhlo nebo nebyla žádná referenční značka rozpoznána
	Zvolený převodový stupeň pohonu vřetena <b>Další informace:</b> "Nastavení převodového stupně pohonu vřetena", Stránka 38
	Otáčky vřetena není možné se zvoleným převodovým stupněm dosáhnout ▶ Zvolte vyšší převodový stupeň
	Otáčky vřetena není možné se zvoleným převodovým stupněm dosáhnout ▶ Zvolte nižší převodový stupeň
	V MDI-režimu a za Provádění Programu se aplikuje na osu koeficient změny měřítka
1250 <small>1mm</small>	Aktuální otáčky vřetena
	Zadávací políčko pro řízení otáček vřetena <b>Další informace:</b> "Nastavení otáček vřetena", Stránka 38

## 3.8.2 Funkce indikace polohy

### Nastavení otáček vřetena



Následující informace jsou platné pouze pro přístroje s indexem 1089179\_xx.

V závislosti na konfiguraci připojeného obráběcího stroje můžete řídit otáčky vřetena.

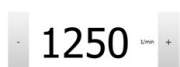

- ▶ Pokud chcete případně přejít z indikace otáček vřetena do zadávacího políčka, přetáhněte indikaci doprava.
- Objeví se zadávací políčko **Otáčky vřetena**.
- ▶ Nastavte otáčky vřetena klepnutím nebo podržením **+** nebo **-** na požadované otáčky nebo
- ▶ Ťkněte do zadávacího políčka **Otáčky vřetena**
- ▶ Zadejte požadovanou hodnotu
- ▶ Zadání potvrďte s **RET**
- Zadané otáčky vřetena jednotka přijme jako cílovou hodnotu a najede je.
- ▶ Pro návrat do indikace Aktuálních otáček vřetena přetáhněte zadávací políčko doleva



### Nastavení převodového stupně pohonu vřetena



Následující informace jsou platné pouze pro přístroje s indexem 1089179\_xx.

Pokud váš obráběcí stroj používá pohon vřetena, můžete zvolit použitý převodový stupeň.



Výběr převodových stupňů se může řídit také externím signálem.



- ▶ V pracovním prostoru přetáhněte **tlačítko osy S** doprava



- ▶ Ťkněte na **Převodový stupeň**
- Ukáže se dialog **Nastavit převodový stupeň**.
- ▶ Ťkněte na požadovaný převodový stupeň



- ▶ Ťkněte na **Potvrdit**
- Zvolený převodový stupeň se převezme jako nová hodnota.
- ▶ Přetáhněte **tlačítko osy S** doleva



- Symbol zvoleného převodového stupně se zobrazí vedle **osového tlačítka S**.



Pokud nelze dosáhnout požadované otáčky vřetena se zvoleným převodovým stupněm, bliká symbol převodového stupně se šipkou nahoru (vyšší převodový stupeň) nebo se šipkou dolů (nižší převodový stupeň).

## 3.9 Stavový řádek



Stavový řádek a volitelná OEM-lišta nejsou v menu **Programování** k dispozici.

Ve stavovém řádku přístroj ukazuje posuv a rychlost pojezdu. Mimoto máte také pomocí ovládacích prvků ve stavovém řádku přímý přístup k tabulce referenčních bodů a tabulce nástrojů ale i k pomocným programům Stopky a Kalkulátor.

### 3.9.1 Ovládací prvky stavového řádku

Ve stavovém řádku máte k dispozici tyto ovládací prvky:

Ovládací prvek	Funkce
	<b>Nabídka rychlého přístupu</b> Nastavení jednotek pro lineární hodnoty a úhlové hodnoty, konfigurace koeficientu měřítka; ťuknutí otevře nabídku Rychlého přístupu
	<b>Nulový bod stolu</b> Zobrazení aktuálního referenčního bodu; ťuknutí otevře tabulku vztažných bodů
	<b>Tabulka nástrojů</b> Zobrazení aktuálního nástroje; ťuknutí otevře tabulku nástrojů
	<b>Stopky</b> Zobrazení času s funkcemi start/stop ve formátu h:mm:ss
	<b>Počítač</b> Kalkulačka s nejdůležitějšími matematickými funkcemi a kalkulačka otáček
	<b>Rychlost posuvu</b> Indikace aktuálního posuvu nejrychlejší hlavní osy Pokud všechny hlavní osy stojí, tak se zobrazí posuv nejrychlejší rotační osy
	<b>Přídavné funkce</b> Přídavné funkce v ručním provozu
	<b>MDI blok</b> Založení obráběcích bloků v režimu MDI

### 3.9.2 Doplnkové funkce v ručním režimu



- Chcete-li vyvolat přídatné funkce, ťukněte na tlačítko **Přídavné funkce** ve stavovém řádku

K dispozici jsou následující ovládací prvky:

Ovládací prvek	Funkce
	<b>Referenční značky</b> Spuštění hledání referenčních značek
	<b>Snímání sondou</b> Sejmutí hrany obrobku
	<b>Snímání sondou</b> Určení středové osy obrobku
	<b>Snímání sondou</b> Určení středu kružnice (otvoru nebo válce)
	<b>Snímání sondou</b> Určení vyrovnaní a vztažného bodu pomocí hran (2 snímání v první ose, 1 snímání v druhé ose)
	<b>Snímání sondou</b> Určení vyrovnaní pomocí hran (2 snímání)
	<b>Snímání sondou</b> Určení vyrovnaní pomocí středů kružnice (na otvor vždy 3 snímání s nástrojem, 4 snímání se sondou na hrany)

### 3.10 OEM-Lišta



Stavový řádek a volitelná OEM-lišta nejsou v menu **Programování k** dispozici.



S opční OEM-lištou můžete podle konfigurace funkcí řídit připojený obráběcí stroj.

### 3.10.1 Ovládací prvky Nabídka OEM



Dostupné ovládací prvky v OEM-liště závisí na konfiguraci zařízení a připojeného obráběcího stroje.

V **Nabídka OEM** máte obvykle k dispozici tyto ovládací prvky:

Ovládací prvek	Funkce
	Ťuknutí na jazýček zobrazí nebo skryje OEM-lištu
	<b>Logo</b> Ukazuje konfigurované OEM-logo
	<b>Otáčky vřetene</b> Zobrazí jednu nebo více předvolených otáček vřetene

# 4

**Konfigurace  
softwaru**

## 4.1 Přehled



Kapitolu "Všeobecná obsluha" si musíte přečíst a pochopit před prováděním dále popsaných činností.

**Další informace:** "Všeobecná obsluha", Stránka 17

Než můžete začít ND 7000 Demopoužívat po úspěšné instalaci, musíte ND 7000 Demo konfigurovat. Tato kapitola popisuje jak provedete tato nastavení:

- Nastavení jazyka
- Aktivování opčního softwaru
- Výběr provedení produktu (nepovinné)
- Zvolte Aplikace
- Kopírovat konfigurační soubor
- Načíst konfigurační data

## 4.2 Nastavení jazyka

Jazykem uživatelského rozhraní ve stavu při expedici je angličtina. Uživatelské rozhraní můžete nastavit na požadovaný jazyk.



- ▶ Ťukněte v hlavní nabídce na **Nastavení**.



- ▶ Klepněte na **Uživatel**
- ▶ Přihlášený uživatel se označí zaškrtnutím.
- ▶ Vyberte přihlášeného uživatele
- ▶ Vybraný jazyk uživatele se v rozevíracím seznamu **Jazyk** (Jazyk) zobrazí s odpovídající vlaječkou.
- ▶ V rozevíracím seznamu **Jazyk** vyberte vlaječku požadovaného jazyka.
- ▶ Uživatelské rozhraní se zobrazí ve zvoleném jazyku.

## 4.3 Aktivování opčního softwaru

Pomocí ND 7000 Demo můžete také simulovat vlastnosti a funkce, které závisí na opčním softwaru. K tomu potřebujete aktivovat opční software pomocí licenčního klíče. K aktivování dostupného opčního softwaru musíte vytvořit licenční soubor a znovu ho načíst.

### Vytvoření licenčního souboru



- ▶ Ťukněte v hlavní nabídce na **Nastavení**
- ▶ Zobrazí se nastavení přístroje.



- ▶ Ťukněte na **Servis**
- ▶ Ťukněte na **Softwarové možnosti**
- ▶ Ťukněte na **Vyžádejte si licenční klíč**
- ▶ Zvolte požadovaný opční software
- ▶ Ťukněte na **Vytvoření požadavku**
- ▶ Zvolte požadované místo uložení
- ▶ Ťukněte na **Uložit jako**
- ▶ Licenční soubor byl vytvořen.

**Načtení licenčního souboru**

- ▶ Ťukněte v hlavní nabídce na **Nastavení**

- > Zobrazí se nastavení přístroje.



- ▶ Ťukněte na **Servis**

- ▶ Ťukněte na **Softwarové možnosti**

- ▶ Ťukněte na **Zadejte licenční klíč**

- ▶ Zvolte požadovaný opční software

- ▶ Ťukněte na **Vytvoření požadavku**

- ▶ Ťukněte na **Číst licenční soubor**

- ▶ Zvolte již vybrané úložiště a vyberte licenční soubor

- ▶ Volbu potvrďte s **Výběr**

- > Licenční klíč se aktivuje.

- ▶ Ťukněte na **OK**

- > Bude vyžádán restart.

- ▶ Provedení restartu

- > Funkce závislé na volitelném softwaru jsou k dispozici.

**4.4 Výběr provedení produktu (nepovinné)**

ND 7000 je k dispozici v různých provedeních. Provedení se liší svým rozhraním pro připojitelné snímače:

- Provedení ND 7013
- Provedení ND 7013 I/O s přídatnými vstupy a výstupy pro spínací funkce

V menu **Nastavení** můžete zvolit, která verze se má s ND 7000 Demo simulovat



- ▶ Ťukněte v hlavní nabídce na **Nastavení**



- ▶ Ťukněte na **Servis**

- ▶ Ťukněte na **Označení produktu**

- ▶ Zvolte požadované provedení

- > Bude vyžádán restart.

- > ND 7000 Demo je v požadované verzi připraven k použití.

## 4.5 Zvolte Aplikace

Demo-software umožňuje simulovat různé aplikace, které přístroj podporuje. Aplikace **Radiální vrtání** je k dispozici po aktivaci příslušného opčního softwaru.

**Další informace:** "Aktivování opčního softwaru", Stránka 44



Když změníte režim aplikace přístroje, tak se všechna nastavení os resetují.

Nastavení ► Servis ► OEM oblast ► Nastavení

### Parametry

### Vysvětlení

#### Aplikace

Typ aplikačního režimu; po restartu se změna aktivuje  
Nastavení:

- **Frézování**
- **Soustružení**
- **Radiální vrtání** (opční software)

Standardní nastavení: **Frézování**

## 4.6 Kopírovat konfigurační soubor

Než můžete načíst konfigurační data do ND 7000 Demo, musíte si stažený konfigurační soubor **DemoBackup.mcc** zkopírovat do oblasti, která je pro ND 7000 Demo přístupná

- Přejděte do dočasné ukládací složky
- Konfigurační soubor **DemoBackup.mcc** zkopírujte např. do následující složky: **C: ► HEIDENHAIN ► [Označení produktu] ► ProductsMGE5 ► Mom ► [Zkratka produktu] ► user ► User**



Aby ND 7000 Demo mohl mít přístup ke konfiguračnímu souboru **DemoBackup.mcc**, musíte při ukládání souboru zachovat následující část cesty: ► **[Označení produktu] ► ProductsMGE5 ► Mom ► [Zkratka produktu] ► user ► User.**

- > Konfigurační soubor je pro ND 7000 Demo přístupný.

## 4.7 Načíst konfigurační data



Předtím, než můžete načíst konfigurační data, musíte povolit licenční klíč.

**Další informace:** "Aktivování opčního softwaru", Stránka 44

Abyste mohli ND 7000 Demo konfigurovat pro aplikaci na počítači, musíte načíst konfigurační soubor **DemoBackup.mcc**.



- ▶ Ťukněte v hlavní nabídce na **Nastavení** (Nastavení)
- > Zobrazí se nastavení přístroje.



Obrázek 11: Menu **Nastavení**



- ▶ Ťukněte na **Servis**
- ▶ Otevřete postupně:
  - **Zálohovat a obnovit konfiguraci**
  - **Obnovit konfiguraci**
  - **Kompletní obnovení**
- ▶ V dialogovém okně vyberte místo uložení:
  - **Internal**
  - **User**
- ▶ Zvolte konfigurační soubor **DemoBackup.mcc**
- ▶ Výběr potvrďte s **Výběr**
- > Nastavení budou převzata.
- > Bude vyžádáno ukončení aplikace.
- ▶ Ťukněte na **OK**
- > ND 7000 Demo ukončí svoji činnost, okno Microsoft Windows se zavře.
- ▶ Nový start ND 7000 Demo
- > ND 7000 Demo je připraveno k provozu.



# 5

**Příklad použití**

## 5.1 Přehled

Tato kapitola popisuje výrobu vzorového obrobku a provede Vás krok za krokem různými režimy přístroje. Pro úspěšnou výrobu příruby je třeba provést následující obráběcí kroky:

Krok obrábění	Provozní režim
Stanovení vztažného bodu	Ruční režim
Zhotovte průchozí díru	Ruční režim
Zhotovte lícování	MDI-režim
Zhotovte roztečnou kružnici	MDI-režim
Zhotovte řadu otvorů	Programování a provádění programu (opční software)

**i** Zde znázorněné obráběcí operace nelze s ND 7000 Demo přesně simulovat. Z jejich popisu se ale můžete seznámit s nejdůležitějšími funkcemi a pracovní plochou.

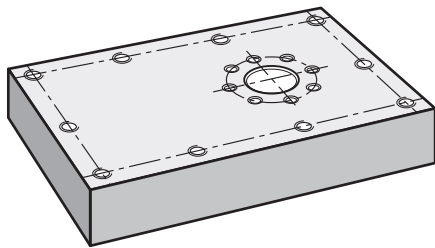

Obrázek 12: Příklad obrobku

**i** Tato kapitola nepopisuje zhotovení vnějšího obrysu příkladu obrobku. Vnější obrys se předpokládá jako existující.

**📖** Podrobný popis příslušných činností najdete v kapitolách "Ruční provoz" a "MDI-režim" jakož i v "Programování" a "Chod programu" v návodu na obsluhu ND 7000.

**i** Kapitulu "Všeobecná obsluha" si musíte přečíst a pochopit před prováděním dále popsanych činností.

**Další informace:** "Všeobecná obsluha", Stránka 17

## 5.2 Přihlášení pro příklad použití

### Přihlášení uživatele

Pro příklad použití se musí uživatel **Operator** přihlásit.



- ▶ Ťukněte v hlavní nabídce na **Přihlášení uživatele**
- ▶ Odhlášení případně přihlášeného uživatele
- ▶ Zvolte uživatele **Operator**
- ▶ Ťukněte do zadávacího políčka **Heslo**
- ▶ Zadejte heslo "operator"



Pokud se heslo neshoduje se standardním nastavením, musíte ho zjistit u seřizovače (**Setup**) nebo u výrobce stroje (**OEM**).

Pokud již není heslo známé, obraťte se na místní servisní středisko fy HEIDENHAIN.



- ▶ Zadání potvrďte s **RET**
- ▶ Ťukněte na **Přihlásit**

### 5.3 Předpoklady

Při výrobě hliníkové příruby pracujete na ručně radiální rychlovrtáče nebo radiální vrtače. Pro přírubu je k dispozici následující technický výkres s rozměry:

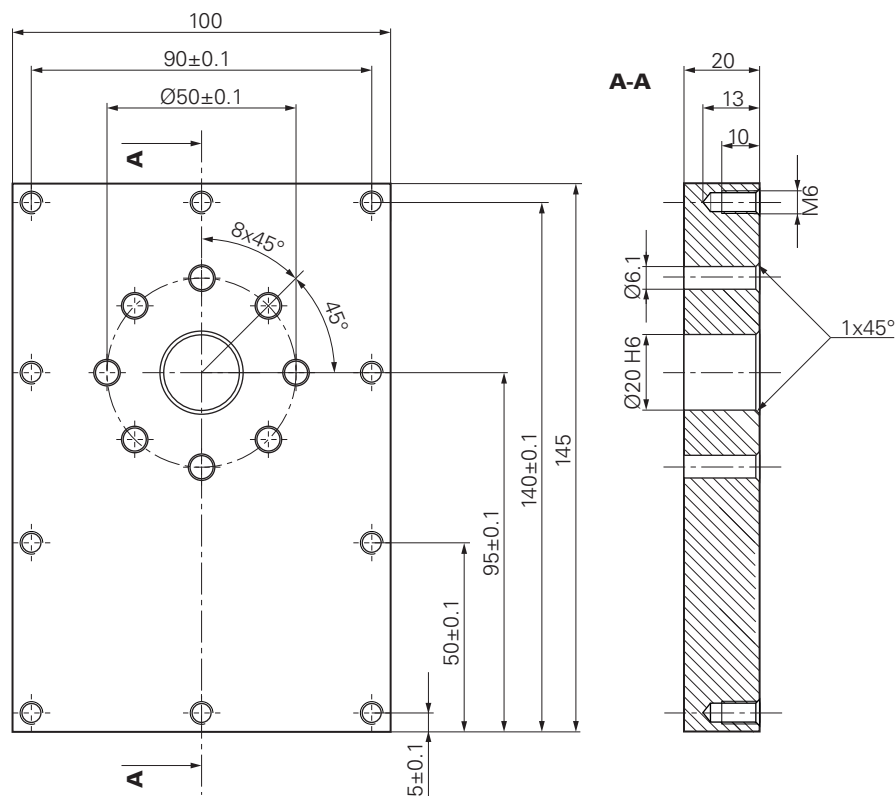

Obrázek 13: Příklad obrobku – Technický výkres

#### Stroj

- Stroj je zapnutý
- Předběžně opracované obrobek je upnutý ve stroji

#### Přístroj

- Jedna osa vřetene je konfigurována (pouze pro přístroj s ID 1089179-xx)
- Kalibrační proces byl proveden
- Osy mají nastavenou referenci
- Dotyková sonda HEIDENHAINKT 130 je k dispozici.

#### Nástroje

K dispozici jsou následující nástroje:

- Vrták Ø 5,0 mm
- Vrták Ø 6,1 mm
- Vrták Ø 19,8 mm
- Výstružník Ø 20 mm H6
- Kuželový záhlubník Ø 25 mm 90°
- Závitník M6

### Tabulka nástrojů

V příkladu se předpokládá, že nástroje pro obrábění nejsou ještě definovány.

Pro každý jednotlivý nástroj proto musíte nejdříve definovat specifické parametry v tabulce nástrojů přístroje. Při pozdějším obrábění máte přes stavový řádek přístup k parametrům v tabulce nástrojů.



▶ Ve stavovém řádku ťukněte na **Nástroje**

> Ukáže se dialog **Nástroje**.



▶ Ťukněte na **Otevřít tabulku**

> Ukáže se dialog **Tabulka nástrojů**.



▶ Ťukněte na **Vložit**

▶ Zadejte do zadávacího políčka **Typ nástroje** pojmenování **Vrták 5,0**

▶ Zadáání potvrďte s **RET**.

▶ Do zadávacího políčka **Průměr** zadejte hodnotu **5,0**

▶ Zadáání potvrďte s **RET**.

▶ Do zadávacího políčka **Délka** zadejte délku vrtáku

▶ Zadáání potvrďte s **RET**.

> Definovaný vrták Ø 5,0 mm se přidá do tabulky nástrojů.

▶ Tento postup opakujte pro ostatní nástroje, dodržujte přitom konvenci pro názvy **[Typ] [Průměr]**



▶ Ťukněte na **Zavřít**

> Dialog **Tabulka nástrojů** se zavře.

## 5.4 Určení vztažného bodu (ruční provoz)

Nejprve musíte určit vztažný bod. Zařízení vypočítá všechny hodnoty pro relativní souřadný systém vycházející ze vztažného bodu. Vztažný bod zjistíte dotykovou sondou na hrany HEIDENHAINKT 130.

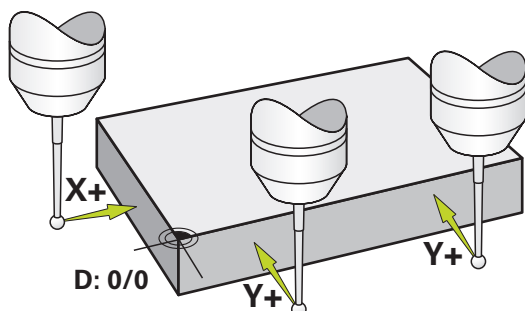

Obrázek 14: Příklad obrobku – Určení vztažného bodu

### Vyvolání



- ▶ V hlavním menu ťukněte na **Ruční režim**
- > Zobrazí se uživatelské rozhraní pro ruční provoz.

### Sejmutí vztažného bodu



- ▶ Na stroji vsadte dotykovou sondu na hrany HEIDENHAINKT 130 do vřetena a připojte ji k přístroji
- ▶ Ve stavovém řádku ťukněte na **Přídavné funkce**



- ▶ Ťukněte na **Vyrovnání a vztažný bod pomocí hran**
- > Otevře se dialog **Vyberte nástroj**.
- ▶ V dialogu **Vyberte nástroj** aktivujte opci **Použití dotykové sondy**
- ▶ Chcete-li určit orientaci osy X, vyberte směr snímání **Y+** (viz obrázek)



- ▶ V Pomocníkovi ťukněte na **Potvrdit**
- ▶ Jeďte sondou proti hraně obrobku až se rozsvítí červená LEDka v dotykové sondě
- > Změří se měřicí bod 1.
- ▶ Jeďte sondou proti hraně obrobku do další polohy až se rozsvítí červená LEDka v dotykové sondě
- > Změří se měřicí bod 2.
- ▶ Chcete-li určit orientaci osy Y, vyberte směr snímání **X+** (viz obrázek)



- ▶ V Pomocníkovi ťukněte na **Potvrdit**
- ▶ Jeďte sondou proti hraně obrobku až se rozsvítí červená LEDka v dotykové sondě
- > Sejme se bod 3.
- > Otevře se dialog **Zvolte nulový bod**.



- ▶ Do políčka **Zvolený nulový bod** zadejte "0"
- ▶ V Pomocníkovi ťukněte na **Potvrdit**
- > Nový vztažný bod se uloží.

## 5.5 Zhotovení průchozí díry (ruční provoz)

V první pracovní operaci předvrtáte průchozí díru v ručním režimu vrtákem  $\varnothing 5,0$  mm. Průchozí otvor pak vyvrtáte vrtákem  $\varnothing 19,8$  mm. Hodnoty můžete převzít z kótovaného výkresu a zadat je do zadávacích políček.

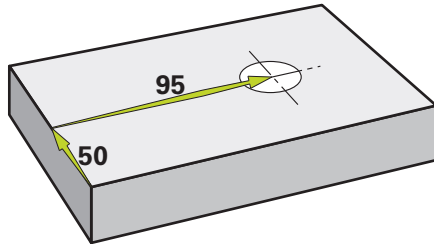

Obrázek 15: Příklad obrobku – Zhotovení průchozího otvoru

### Vyvolání



- ▶ V hlavním menu ťukněte na **Ruční režim**
- > Zobrazí se uživatelské rozhraní pro ruční provoz.

### 5.5.1 Předvrtání průchozího otvoru



- ▶ Do vřetena stroje vsadíte vrták  $\varnothing 5,0$  mm
- ▶ Ve stavovém řádku ťukněte na **Nástroje**
- > Ukáže se dialog **Nástroje**.
- ▶ Klepněte na **vrták 5,0**
- ▶ Klepněte na **Potvrdit**
- > Přístroj automaticky převezme vhodné nástrojové parametry.
- > Dialog **Nástroje** se zavře.



- ▶ Na přístroji nastavte otáčky vřetena 3500 1/min
- ▶ Při pojezdu vřetenem radiální vrtačky postupujte takto:
  - X-směr: 95 mm
  - Y-směr: 50 mm
- ▶ Předvrtání průchozího otvoru
- ▶ Přejezd vřetenem do bezpečné polohy
- ▶ Zachovejte polohy X a Y
- > Úspěšně jste předvrtali průchozí otvor.

## 5.5.2 Navrtání průchozí díry



▶ Do vřetena stroje vsadíte vrták Ø 19,8 mm

▶ Ve stavovém řádku ťukněte na **Nástroje**

▶ Ukáže se dialog **Nástroje**.

▶ Klepněte na **vrták 19,8**



▶ Klepněte na **Potvrdit**

▶ Příklad automaticky převezme vhodné nástrojové parametry.

▶ Dialog **Nástroje** se zavře.

400

▶ Na přístroji nastavte otáčky vřetena 400 1/min

▶ Navrtejte průchozí otvor a vřetenem znovu odjedte

▶ Úspěšně jste navrtali průchozí otvor.

## 5.6 Zhotovit lícování (režim MDI)

Lícování zhotovíte v režimu MDI. Hodnoty můžete převzít z kótovaného výkresu a zadat je do zadávacích políček.



Průchozí díře byste měli srazit hranu před vystružováním. Zkosení umožní lepší záběr výstružníku a zabrání tvorbě otřepů.

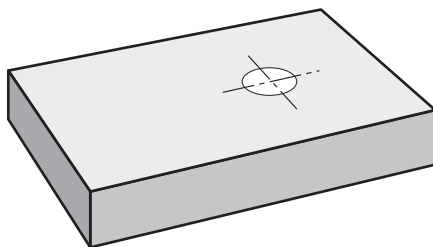

Obrázek 16: Příklad obrobku – Zhotovení lícování

### Vyvolání



▶ V hlavním menu ťukněte na **MDI-režim**



Ovládací prvek může patřit do skupiny (v závislosti na konfiguraci).

**Další informace:** "Výběr seskupených ovládacích prvků", Stránka 26

▶ Zobrazí se uživatelské rozhraní pro MDI-režim.

### 5.6.1 Definování lícování



▶ Ve stavovém řádku klepněte na **Nástroje**

> Ukáže se dialog **Nástroje**.

▶ Klepněte na **Výstružník**



▶ Klepněte na **Potvrdit**

> Přístroj automaticky převezme vhodné nástrojové parametry.

> Dialog **Nástroje** se zavře.



▶ Ve stavovém řádku klepněte na **Založit**

> Zobrazí se nový blok.

▶ V rozbalovacím seznamu **Typ bloku** zvolte typ bloku **Díra**

▶ Podle kótovaných rozměrů zadejte následující parametry:

■ **X-souřadnice:** 95

■ **Y-souřadnice:** 50

■ **Z-souřadnice:** Provrtání

▶ Zadání potvrďte vždy s **RET**



▶ Ke zpracování bloku klepněte na **END**

> Zobrazí se polohovací pomůcka.

> Když je aktivní okno Simulace, tak se vizualizuje poloha a pojezdová dráha.

### 5.6.2 Vystružení s lícováním

▶ Do vřetena stroje vsadte výstružník  $\varnothing 20$  mm H6

▶ Na přístroji nastavte otáčky vřetena 250 1/min



▶ Začněte s obráběním, postupujte podle pokynů Průvodce.



▶ Ťkněte na **Uzavřít**

> Zpracování se ukončí.

> Průvodce se zavře.

> Úspěšně jste zhotovili lícování.

## 5.7 Zhotovit roztečnou kružnici (režim MDI)

Roztečnou kružnici zhotovíte v režimu MDI. Hodnoty můžete převzít z kótovaného výkresu a zadat je do zadávacích políček.

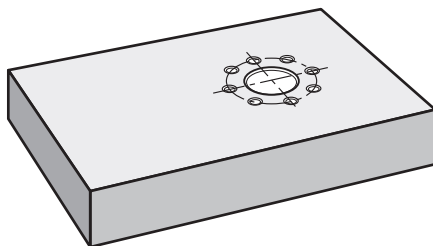

Obrázek 17: Příklad obrobku – Zhotovení roztečné kružnice

## Vyvolání



- ▶ V hlavním menu ťukněte na **MDI-režim**



Ovládací prvek může patřit do skupiny (v závislosti na konfiguraci).

**Další informace:** "Výběr seskupených ovládacích prvků", Stránka 26

- > Zobrazí se uživatelské rozhraní pro MDI-režim.

## 5.7.1 Definování roztečné kružnice



- ▶ Ve stavovém řádku ťukněte na **Nástroje**

- > Ukáže se dialog **Nástroje**.

- ▶ Ťukněte na **vrták 6,1**



- ▶ Ťukněte na **Potvrdit**

- > Přístroj automaticky převezme vhodné nástrojové parametry.

- > Dialog **Nástroje** se zavře.



- ▶ Ve stavovém řádku ťukněte na **Založit**

- > Zobrazí se nový blok.

- ▶ V rozevíracím seznamu **Typ bloku** zvolte typ bloku **Kružnice otvorů pro šrouby**

- ▶ Podle kótovaných rozměrů zadejte následující parametry:

- **Počet děr:** 8
- **X-souřadnice středu:** 95
- **Y-souřadnice středu:** 50
- **Rádus:** 25

- ▶ Zadání potvrďte vždy s **RET**

- > Všechna ostatní políčka nechte s výchozími hodnotami

- ▶ Ke zpracování bloku ťukněte na **END**

- > Zobrazí se polohovací pomůcka.

- > Když je aktivní okno Simulace, tak se vizualizuje pravoúhlá kapsa.



## 5.7.2 Vrtání roztečné kružnice

- ▶ Do vřetena stroje vsadte vrták  $\varnothing 6,1$  mm

- > Na přístroji nastavte otáčky vřetena 3500 1/min



- ▶ Vyvrtejte díry na roztečné kružnici a vřetenem znovu odjedte



- ▶ Ťukněte na **Uzavřít**

- > Zpracování se ukončí.

- > Průvodce se zavře.

- > Úspěšně jste zhotovili roztečnou kružnici.

## 5.8 Programování řady děr (programování)

**Předpoklad:** Opční software PGM je aktivní

**i** Pro lepší přehled v průběhu programování ho můžete provádět softwarem ND 7000 Demo . Vytvořené programy můžete exportovat a nahrát do přístroje.

Řadu děr zhotovíte v režimu Programování. Program můžete znovu použít v malosériové výrobě. Hodnoty můžete převzít z kótovaného výkresu a zadat je do zadávacích políček.

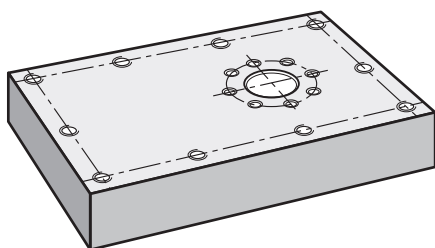

Obrázek 18: Příklad obrobku – Programovat roztečnou kružnici a řadu děr

### Vyvolání



- ▶ V hlavním menu ťukněte na **Programování**

**i** Ovládací prvek náleží do skupiny.  
**Další informace:** "Výběr seskupených ovládacích prvků", Stránka 26

- > Zobrazí se uživatelské rozhraní pro programování.

### 5.8.1 Vytvoření záhlaví programu



- ▶ Ve správě programů klepněte na **Vytvořit nový program**
- > Otevře se dialog.
- ▶ V dialogovém okně vyberte místo například **Internal/Programs**, kam se má program uložit
- ▶ Zadejte název programu
- ▶ Zadání potvrďte s **RET**
- ▶ Klepněte na **Vytvoř**
- > Vytvoří se nový program se startovním blokem **Záhlaví programu**.
- ▶ Do zadávací políčka **Jméno** zadejte název **Příklad**
- ▶ Zadání potvrďte s **RET**
- ▶ V **Jednotka lineárních hodnot** zvolte měrnou jednotku **mm**
- > Program jste úspěšně vytvořili a nyní můžete začít programovat.

## 5.8.2 Programování nástrojů



- ▶ V liště nástrojů klepněte na **Přidat blok**
- > Nový blok se založí pod aktuální polohou.
- ▶ V rozevíracím seznamu **Typ bloku** zvolte typ bloku **Vyvolání nástroje**



- ▶ Ťukněte na **Číslo aktivního nástroje**
- > Ukáže se dialog **Nástroje**.
- ▶ Klepněte na **vrták 5,0**
- > Přístroj automaticky převezme vhodné nástrojové parametry.
- > Dialog **Nástroje** se zavře.



- ▶ V liště nástrojů klepněte na **Přidat blok**
- > Nový blok se založí pod aktuální polohou.
- ▶ V rozevíracím seznamu **Typ bloku** zvolte typ bloku **Otáčky vřetene**
- ▶ Do políčka **Otáčky vřetene** zadejte **3000**
- ▶ Zadáání potvrďte s **RET**

## 5.8.3 Programování řady otvorů



- ▶ V liště nástrojů klepněte na **Přidat blok**
- > Nový blok se založí pod aktuální polohou.
- ▶ V rozbalovacím seznamu **Typ bloku** zvolte typ bloku **Řada otvorů**
- ▶ Zadejte následující hodnoty:
  - **Souřadnice X 1. otvoru:** 5
  - **Souřadnice Y 1. otvoru:** 5
  - **Otvorů v řadě:** 4
  - **Rozteče otvorů:** 45
  - **Úhel:** 0°
  - **Hloubka:** -13
  - **Počet řad:** 3
  - **Rozteče řad:** 45
  - **Režim plnění:** Věvec otvorů
- ▶ Zadáání potvrďte vždy s **RET**



- ▶ Ve správě programů ťukněte na **Uložit program**
- > Program se uloží.

### 5.8.4 Simulovat chod programu

Když jste úspěšně naprogramovali řadu otvorů, můžete simulovat chod vytvořeného programu v okně simulace.

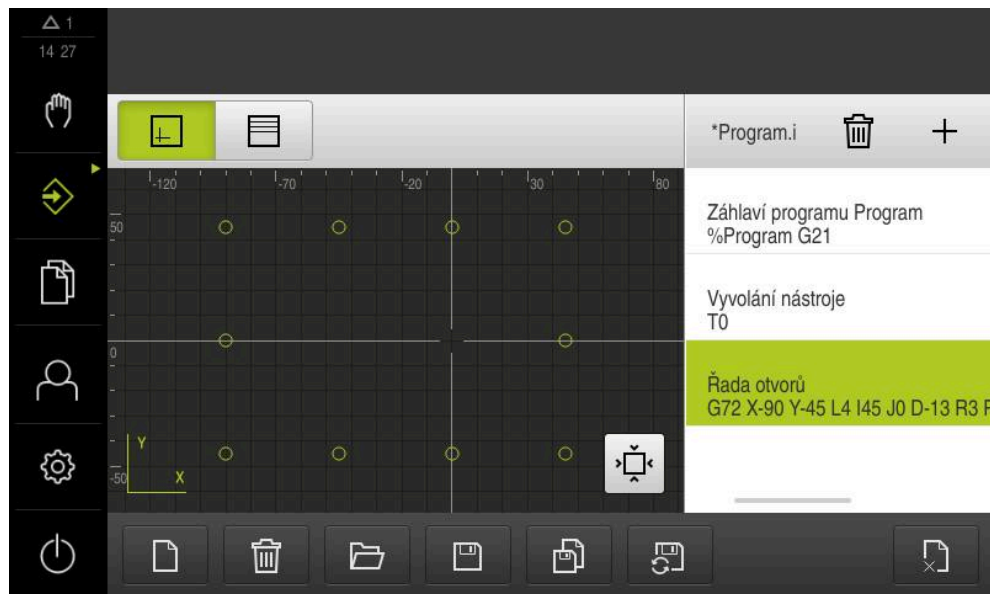

Obrázek 19: Příklad obrobku – okno simulace



- ▶ Klepněte na **Okno simulace**
- > Zobrazí se okno Simulace.
- ▶ Postupně klepejte na každý blok programu
- > Krok obrábění, na který jste klikli, se znázorní v okně Simulace barevně.
- ▶ Kontrolujte v zobrazení chyby jako například naprogramování překrývajících se děr
- > Pokud tam nejsou žádné programové chyby, můžete řadu otvorů vyrobit.

### 5.9 Zhotovení řady otvorů (provádění programu)

Definovali jste jednotlivé kroky obrábění pro řadu otvorů v programu. Za chodu programu můžete vytvořený program zpracovat.

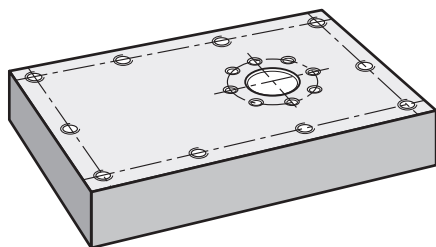

Obrázek 20: Příklad obrobku – Zhotovení řady otvorů

### 5.9.1 Otevření programu



- ▶ V hlavním menu klepněte na **Provádění programu**



Ovládací prvek náleží do skupiny.

**Další informace:** "Výběr seskupených ovládacích prvků", Stránka 26



- > Zobrazí se uživatelské rozhraní pro Provádění programu.
- ▶ Ve správě programů klepněte na **Otevřít program**
- > Otevře se dialog.
- ▶ V dialogovém okně vyberte místo uložení **Internal/Programs**
- ▶ Klepněte na soubor **Příklad.i**
- ▶ Ťukněte na **Otevřít**
- > Zvolený program se otevře.

### 5.9.2 Zpracování programu



- ▶ Do vřetena radiální vrtačky vsadte vrták Ø 5,0 mm
- ▶ V programovém řízení klepněte na **NC-START**
- > Přístroj označí první blok **Vyvolání nástroje** programu.
- > Průvodce zobrazí příslušné pokyny.



- ▶ K zahájení obrábění klepněte znovu na **NC-START**
- > Nastaví se otáčky vřetene a označí se první obráběcí blok.
- > Zobrazí se jednotlivé kroky obráběcího bloku **Řada otvorů**.
- ▶ Přesunout osy do první polohy
- ▶ Provrtat s osou Z



- ▶ Vyvolat další krok obrábění **Řada otvorů** pomocí **Dále**
- > Vyvolá se další krok.
- ▶ Přesunout osy do další polohy
- ▶ Postupujte podle pokynů Průvodce



- ▶ Po vyvrtání řady otvorů Ťukněte na **Zavřít**
- > Obrábění se ukončí.
- > Program se resetuje.
- > Průvodce se zavře.

# 6

**ScreenshotClient**

## 6.1 Přehled

Výchozí instalace ND 7000 Demo obsahuje také program ScreenshotClient. Pomocí ScreenshotClient můžete vytvořit snímky obrazovky Demo-software nebo z přístroje. Tato kapitola popisuje konfiguraci a ovládání ScreenshotClient.

## 6.2 Informace o ScreenshotClient

Pomocí ScreenshotClient můžete zhotovit na počítači snímky aktivní obrazovky Demo-software nebo přístroje. Před záznamem můžete vybrat jazyk uživatelského rozhraní, název souboru a umístění snímků obrazovky.

ScreenshotClient vytvoří grafické soubory požadované obrazovky:

- ve formátu PNG
- s nastaveným názvem
- s příslušnou zkratkou jazyka
- s časovými údaji rok, měsíc, den, hodina, minuta a sekunda

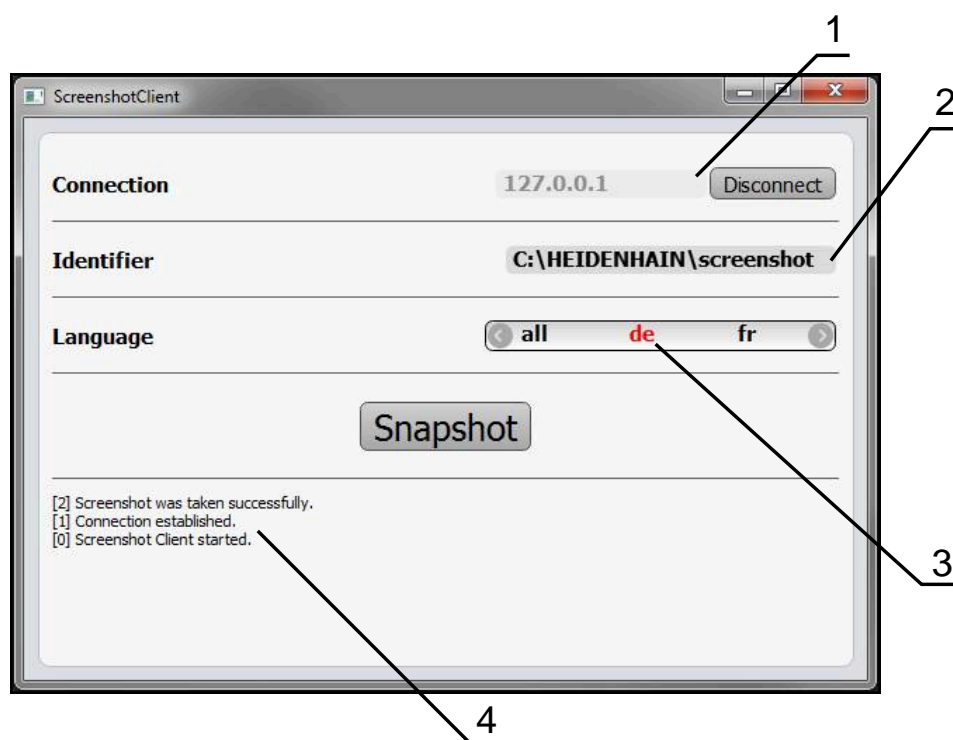

Obrázek 21: Uživatelské rozhraní ScreenshotClient

- 1 Stav připojení
- 2 Cesta k souboru a název souboru
- 3 Výběr jazyka
- 4 Hlášení stavu

## 6.3 ScreenshotClientStart

- ▶ Otevřete ve Windows postupně:
  - **Start**
  - **Všechny programy**
  - **HEIDENHAIN**
  - **ND 7000 Demo**
  - **ScreenshotClient**
- > ScreenshotClient se spustí:



Obrázek 22: ScreenshotClient spuštěn (není připojen)

- > ScreenshotClient můžete nyní spojit s Demo-softwarem nebo s přístrojem.

## 6.4 ScreenshotClient spojení s Demo-softwarem

**i** Spusťte Demo software, popř. zapněte přístroj dříve než se připojíte ke ScreenshotClient. Jinak zobrazí ScreenshotClient při pokusu o připojení stavové hlášení **Connection close**.

- ▶ Pokud jste tak již neučinili, spusťte Demo-software  
**Další informace:** "ND 7000 Demo spuštění", Stránka 22
- ▶ Ťukněte na **Connect**
- > Vytvoří se spojení s Demo-softwarem.
- > Aktualizuje se stavové hlášení.
- > Aktivují se zadávací políčka **Identifier** a **Language**.

## 6.5 ScreenshotClient propojte s přístrojem

**Předpoklad:** V přístroji musí být konfigurováno síťové připojení.



Podrobné informace o konfiguraci sítě v přístroji naleznete v Návodu na obsluhu ND 7000 v kapitole "Seřízení".



Spusťte Demo software, popř. zapněte přístroj dříve než se připojíte ke ScreenshotClient. Jinak zobrazí ScreenshotClient při pokusu o připojení stavové hlášení **Connection close**.

- ▶ Pokud jste tak již neučinili, zapněte přístroj
- ▶ Do zadávacího políčka **Connection** zadejte **Adresa IPv4** rozhraní  
Tu naleznete v nastavení přístroje pod: **Rozhraní ▶ Síť ▶ X116**
- ▶ Ťukněte na **Connect**
- > Vytvoří se spojení s přístrojem.
- > Aktualizuje se stavové hlášení.
- > Aktivují se zadávací políčka **Identifíer** a **Language**.

## 6.6 Konfigurovat ScreenshotClient pro snímání obrazovky

Pokud jste ScreenshotClient spustili, můžete konfigurovat:

- kde a pod jakým názvem souboru se uloží snímky obrazovky
- v jakém jazyce uživatelského rozhraní se vytvoří snímky obrazovky

### 6.6.1 Konfigurovat umístění uložení a název souboru snímků obrazovky

ScreenshotClient ukládá snímky obrazovky ve výchozím nastavení do následujícího umístění:

**C: ▶ HEIDENHAIN ▶ [Označení produktu] ▶ ProductsMGE5 ▶ Mom ▶ [Zkratka produktu] ▶ sources ▶ [Název souboru]**

V případě potřeby můžete definovat jiné umístění.

- ▶ Ťukněte do zadávacího políčka **Identifíer**
- ▶ Zadejte do zadávacího políčka **Identifíer** cestu k místu uložení a název snímků obrazovky



Cestu k umístění a název souboru pro snímky obrazovky zadejte v následujícím formátu:

**[Jednotka]:\[Složka]\[Název souboru]**

- > ScreenshotClient uloží všechny snímky obrazovek na určeném místě.

### 6.6.2 Konfigurace jazyka uživatelského rozhraní snímání obrazovek

V zadávacím políčku **Language** jsou k dispozici všechny jazyky uživatelského rozhraní Demo-software nebo přístroje. Když vyberete zkratku jazyka, bude ScreenshotClient vytvářet snímky obrazovek v příslušném jazyce.



Jazyk uživatelského rozhraní který používáte v Demo software nebo v přístroji nemá pro snímky obrazovky žádný význam. Snímky obrazovky se vytvoří vždy v jazyce uživatelského rozhraní, který jste zvolili v ScreenshotClient.

### Snímky obrazovek v požadovaném jazyce uživatelského rozhraní

Jak vytvořit snímky obrazovky v požadovaném jazyce uživatelského rozhraní



- ▶ Směrovými tlačítky zvolte v zadávacím políčku **Language** požadovaný kód jazyka



- > Zkratka zvoleného jazyka se zobrazí červeným písmem.
- > ScreenshotClient vytváří snímky obrazovky v požadovaném jazyce uživatelského rozhraní.

### Snímky všech dostupných jazyků uživatelského rozhraní

Jak vytvořit snímky obrazovky ve všech dostupných jazycích uživatelského rozhraní



- ▶ Zvolte v zadávacím políčku **Language** směrovými klávesami **all**



- > Zkratka jazyka **all** je zobrazena červeným písmem.
- > ScreenshotClient vytváří snímky obrazovky ve všech dostupných jazycích uživatelského rozhraní.

## 6.7 Vytvoření snímků obrazovek

- ▶ V Demo-software nebo v přístroji vyvolejte náhled, ze kterého chcete vytvořit snímek obrazovky
- ▶ Přejděte k **ScreenshotClient**
- ▶ Ťukněte na **Snapshot**
- > Záznam obrazovky se vytvoří a uloží do nastaveného úložiště.



Snímek obrazovky se uloží ve formátu [Název souboru]\_[Jazykový kód]\_[RRRRMMDDhhmmss] (např. **screenshot\_de\_20170125114100**)

- > Hlášení o stavu se aktualizuje:



Obrázek 23: ScreenshotClient po úspěšném snímku obrazovky

## 6.8 ScreenshotClient ukončit

- ▶ Klikněte na **Disconnect**
- > Spojení k demo-software nebo k přístroji se ukončí.
- ▶ Ťukněte na **Zavřít**
- > ScreenshotClient se ukončí.

## 7 Rejstřík

### A

Akce myši	
Držení.....	19
Tažení.....	19
Ťuknutí.....	18

### D

Demo-software	
Použití ke stanovenému účelu... 8	
Demo-software demo	
Rozsah funkcí.....	8
Dokumentace	
Pokyny pro čtení.....	8
Dotyková obrazovka	
Obsluha.....	18
Držení.....	19

### G

Gesta	
Držení.....	19
Obsluha.....	18
Tažení.....	19
Ťuknutí.....	18

### H

Heslo.....	24
Standardní nastavení.....	51
Hlavní menu.....	25

### I

Instalační soubor	
Stažení.....	12

### J

Jazyk	
Nastavení.....	24, 44

### K

Konfigurace	
Jazyk rozhraní snímání obrazovek.....	66
Místo uložení snímků obrazovky.. 66	
Název souboru snímků obrazovky.....	66
ScreenshotClient.....	66
Softwaru.....	44
Konfigurační data	
Kopírování souboru.....	46
Načíst soubor.....	47

### M

MDI-režim	
Menu.....	28
Příklad.....	56, 57
Menu	

MDI-režim.....	28
Nastavení.....	35
Programování.....	31
Provádění programu.....	30
Přihlášení uživatele.....	34
Ruční režim.....	27
Správa souborů.....	33
Vypnout.....	36

### N

Nastavení	
Menu.....	35

### O

Obsluha	
Dotykový displej a zadávací zařízení.....	18
Gesta a operace s myší.....	18
Obecná obsluha.....	18
OEM-Lišta.....	41
Ovládací prvky.....	42
Opční software	
Aktivování.....	44
Operace s myší	
Obsluha.....	18
Ovládací prvky	
Hlavní menu.....	25
Klávesnice na obrazovce.....	20
OEM-lišta.....	42
Posuvný přepínač.....	20
Potvrdit.....	21
Přepínač.....	20
Přidat.....	21
Rozevírací seznam.....	21
Stavový řádek.....	40
Tlačítka Plus/Mínus.....	20
Zavřít.....	21
Zpět.....	21, 21
Ovládání	
Ovládací prvky.....	20

### P

Použití	
ke stanovenému účelu.....	8
V rozporu se stanoveným účelem.....	8
Programování	
Menu.....	31
Příklad.....	59
Provádění programu	
Menu.....	30
Příklad.....	61
Přihlášení	
Výchozí heslo.....	24
Přihlášení uživatele.....	24, 34
Příklad	
Lícování (režim MDI).....	56
Obrobek.....	50

Průchozí díra (ruční provoz).....	55
Roztečná kružnice (MDI-režim).....	57
Řada děr (programování).....	59
Řada otvorů (provádění programu).....	61
Výkres příruby.....	52
Vztažný bod (ruční provoz).....	54
Příklad použití.....	50

### R

Ruční provoz	
Menu.....	27
Příklad.....	54, 55
Ruční režim.....	27

### S

ScreenshotClient.....	64
Informace.....	64
Konfigurace.....	66
Spojit.....	65
Start.....	65
Ukončit.....	68
Vytvoření snímků obrazovek... 67	
Snímky obrazovek	
Nastavení jazyka uživatelského rozhraní.....	66
Vytvoření.....	67
Snímky obrazovky	
Konfigurace názvu souboru.... 66	
Konfigurace uložení.....	66
Software	
Aktivace funkcí.....	44
Instalace.....	13
Konfigurační data.....	46, 47
Odinstalace.....	15
Požadavky na systém.....	12
Spustit.....	22
Stáhnout instalační soubor.... 12	
Ukončení.....	23
Správa souborů	
Menu.....	33
Spustit	
Software.....	22
Start	
ScreenshotClient.....	65
Stavový řádek.....	39
Ovládací prvky.....	40

### T

Tabulka nástrojů	
Vytvoření.....	53
Tažení.....	19
Textová označení.....	9

### Ť

Ťuknutí.....	18
--------------	----

**U**

Ukončení	
Software.....	23
Ukončit	
ScreenshotClient.....	68
Uživatel	
Odhlášení.....	24
Přihlášení.....	24
Přihlášení uživatele.....	24
Uživatelské rozhraní	
Hlavní menu.....	25
Menu MDI-režim.....	28
Menu Nastavení.....	35
Menu provádění programu.....	30
Menu Přihlášení uživatele.....	34
Menu Ruční režim.....	27
Menu Správa souborů.....	33
Menu Vypnout.....	36
Nabídka Programování.....	31
Po spuštění.....	25

**V**

Verze produktu.....	45
Volbu aplikace.....	46
Vypnout	
Menu.....	36
Vztažný bod	
Snímání.....	41

**Z**

Zadávací zařízení	
Obsluha.....	18

## 8 Seznam obrázků

Obrázek 1:	<b>Průvodce instalací</b> .....	13
Obrázek 2:	Průvodce instalací s aktivovanými opcemi <b>Demo-Software</b> a <b>Screenshot Utility</b> .....	14
Obrázek 3:	Menu <b>Přihlášení uživatele</b> .....	22
Obrázek 4:	Dialog <b>MDI blok</b> .....	29
Obrázek 5:	Menu <b>Provádění programu</b> .....	30
Obrázek 6:	Menu <b>Programování</b> .....	31
Obrázek 7:	Nabídka <b>Programování</b> s otevřeným oknem simulace.....	32
Obrázek 8:	Menu <b>Správa souborů</b> .....	33
Obrázek 9:	Menu <b>Přihlášení uživatele</b> .....	34
Obrázek 10:	Menu <b>Nastavení</b> .....	35
Obrázek 11:	Menu <b>Nastavení</b> .....	47
Obrázek 12:	Příklad obrobku.....	50
Obrázek 13:	Příklad obrobku – Technický výkres.....	52
Obrázek 14:	Příklad obrobku – Určení vztažného bodu.....	54
Obrázek 15:	Příklad obrobku – Zhotovení průchozího otvoru.....	55
Obrázek 16:	Příklad obrobku – Zhotovení lícování.....	56
Obrázek 17:	Příklad obrobku – Zhotovení roztečné kružnice.....	57
Obrázek 18:	Příklad obrobku – Programovat roztečnou kružnici a řadu děr.....	59
Obrázek 19:	Příklad obrobku – okno simulace.....	61
Obrázek 20:	Příklad obrobku – Zhotovení řady otvorů.....	61
Obrázek 21:	Uživatelské rozhraní ScreenshotClient.....	64
Obrázek 22:	ScreenshotClient spuštěn (není připojen).....	65
Obrázek 23:	ScreenshotClient po úspěšném snímku obrazovky.....	67

# HEIDENHAIN

## DR. JOHANNES HEIDENHAIN GmbH

Dr.-Johannes-Heidenhain-Straße 5

**83301 Traunreut, Germany**

☎ +49 8669 31-0

☎ +49 8669 32-5061

info@heidenhain.de

**Technical support** ☎ +49 8669 32-1000

**Measuring systems** ☎ +49 8669 31-3104

service.ms-support@heidenhain.de

**NC support** ☎ +49 8669 31-3101

service.nc-support@heidenhain.de

**NC programming** ☎ +49 8669 31-3103

service.nc-pgm@heidenhain.de

**PLC programming** ☎ +49 8669 31-3102

service.plc@heidenhain.de

**APP programming** ☎ +49 8669 31-3106

service.app@heidenhain.de

**www.heidenhain.com**

